

CR 18DA

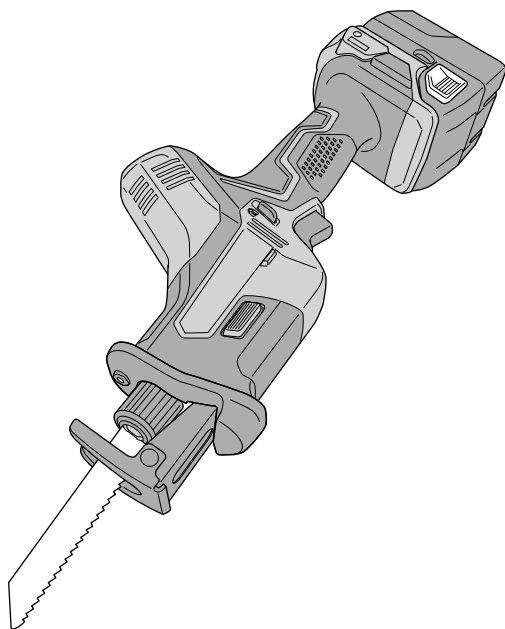

(en) Handling instructions
(de) Bedienungsanleitung
(fr) Mode d'emploi
(it) Istruzioni per l'uso
(nl) Gebruiksaanwijzing
(es) Instrucciones de manejo
(pt) Instruções de uso
(sv) Bruksanvisning
(da) Brugsanvisning
(no) Bruksanvisning
(fi) Käyttöohjeet

(el) Οδηγίες χειρισμού
(pl) Instrukcja obsługi
(hu) Kezelési utasítás
(cs) Návod k obsluze
(tr) Kullanım talimatları
(ro) Instrucțiuni de utilizare
(sl) Navodila za rokovanje
(sk) Pokyny na manipuláciu
(bg) Инструкция за експлоатация
(sr) Uputstvo za rukovanje
(hr) Upute za rukovanje

en

de

fr

it

nl

es

pt

sv

da

no

fi

el

pl

hu

cs

tr

ro

sl

sk

bg

sr

hr

1

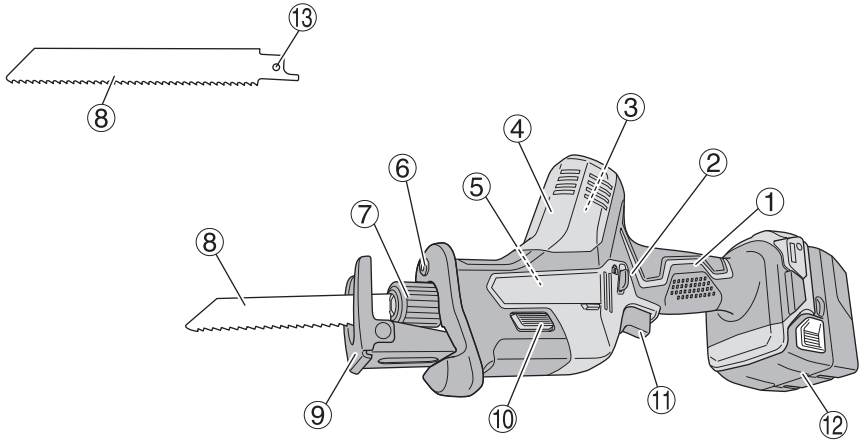

2

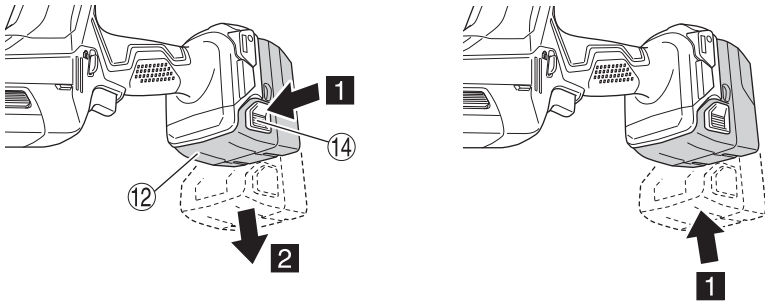

3

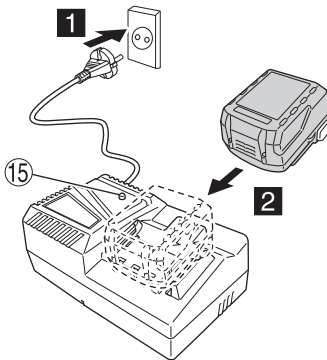

4

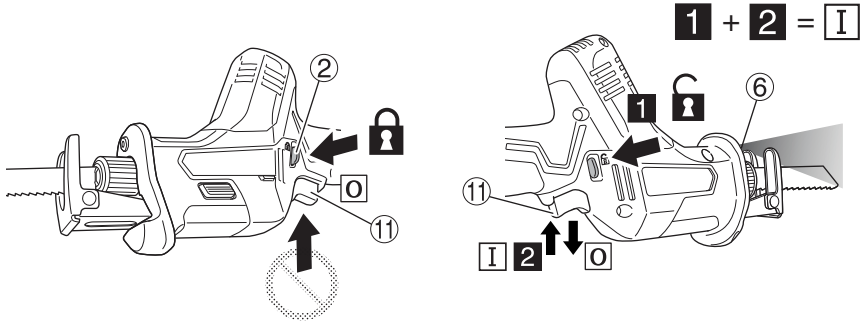

5

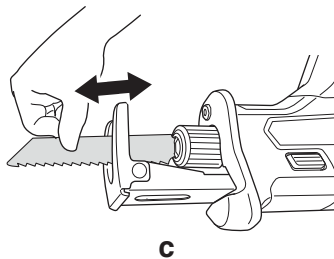
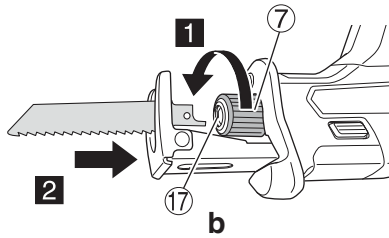
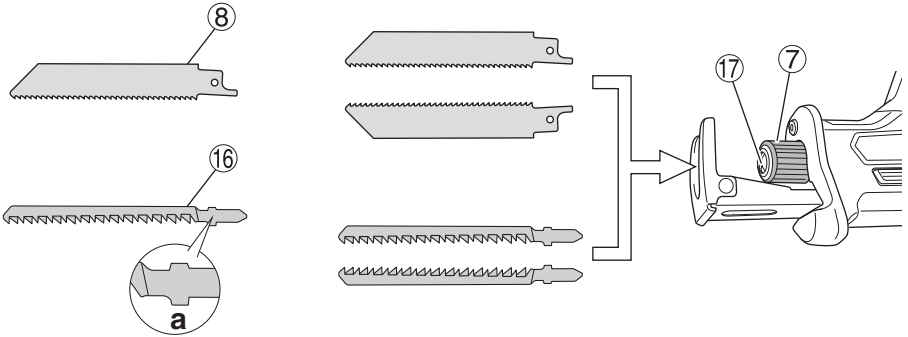

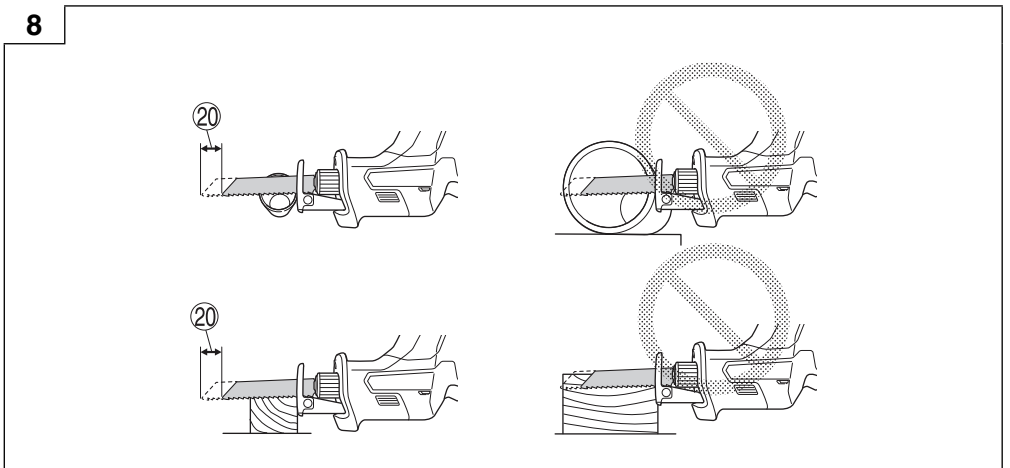
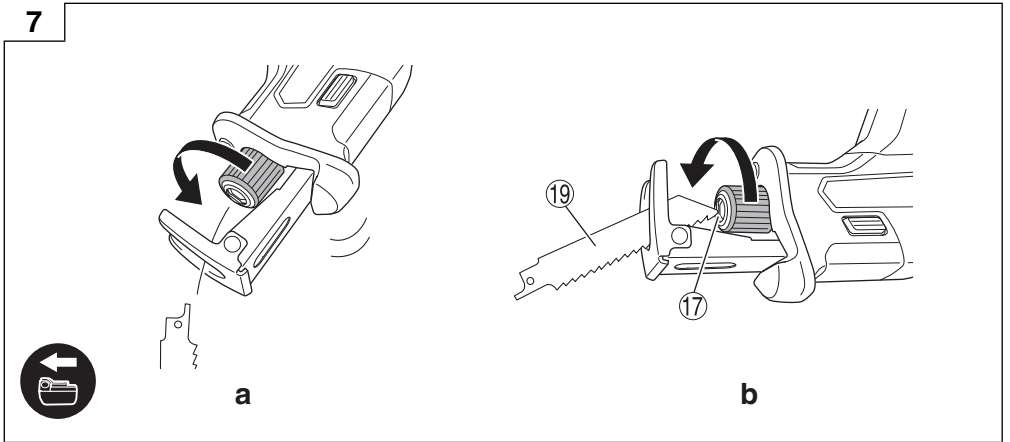
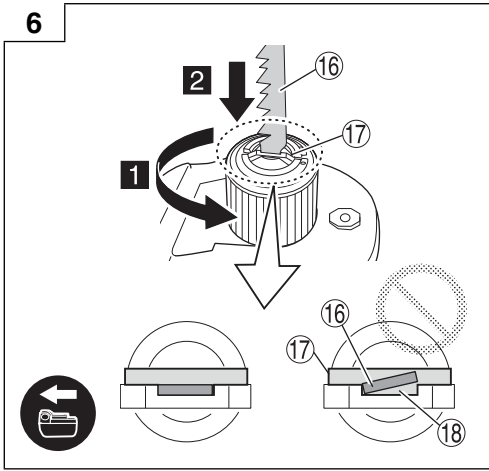

9

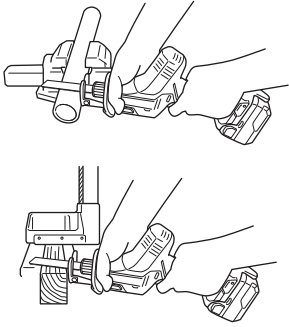

10

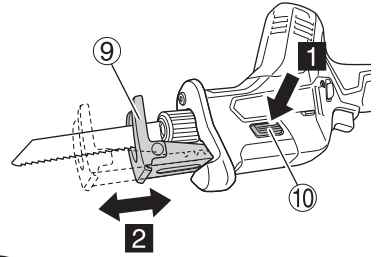

11

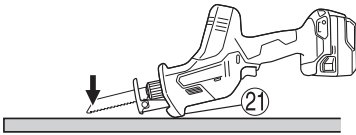

a

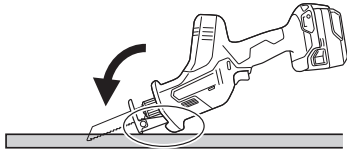

b

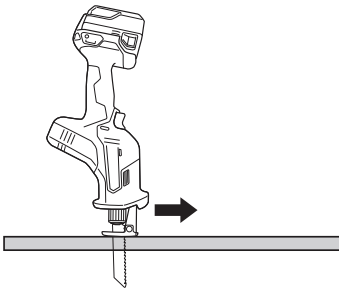

c

12

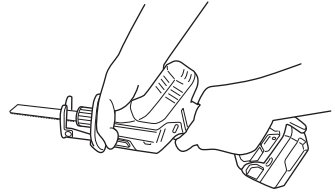

GENERAL POWER TOOL SAFETY WARNINGS

⚠ WARNING

Read all safety warnings, instructions, illustrations and specifications provided with this power tool.

Failure to follow all instructions listed below may result in electric shock, fire and/or serious injury.

Save all warnings and instructions for future reference.

The term "power tool" in the warnings refers to your mains-operated (corded) power tool or battery-operated (cordless) power tool.

1) Work area safety

- a) **Keep work area clean and well lit.**
Cluttered or dark areas invite accidents.
- b) **Do not operate power tools in explosive atmospheres, such as in the presence of flammable liquids, gases or dust.**
Power tools create sparks which may ignite the dust or fumes.
- c) **Keep children and bystanders away while operating a power tool.**
Distractions can cause you to lose control.

2) Electrical safety

- a) **Power tool plugs must match the outlet. Never modify the plug in any way. Do not use any adapter plugs with earthed (grounded) power tools.**
Unmodified plugs and matching outlets will reduce risk of electric shock.
- b) **Avoid body contact with earthed or grounded surfaces, such as pipes, radiators, ranges and refrigerators.**
There is an increased risk of electric shock if your body is earthed or grounded.
- c) **Do not expose power tools to rain or wet conditions.**
Water entering a power tool will increase the risk of electric shock.
- d) **Do not abuse the cord. Never use the cord for carrying, pulling or unplugging the power tool. Keep cord away from heat, oil, sharp edges or moving parts.**
Damaged or entangled cords increase the risk of electric shock.
- e) **When operating a power tool outdoors, use an extension cord suitable for outdoor use.**
Use of a cord suitable for outdoor use reduces the risk of electric shock.
- f) **If operating a power tool in a damp location is unavoidable, use a residual current device (RCD) protected supply.**
Use of an RCD reduces the risk of electric shock.

3) Personal safety

- a) **Stay alert, watch what you are doing and use common sense when operating a power tool. Do not use a power tool while you are tired or under the influence of drugs, alcohol or medication.**
A moment of inattention while operating power tools may result in serious personal injury.
- b) **Use personal protective equipment. Always wear eye protection.**
Protective equipment such as a dust mask, non-skid safety shoes, hard hat or hearing protection used for appropriate conditions will reduce personal injuries.

- c) **Prevent unintentional starting. Ensure the switch is in the off-position before connecting to power source and/or battery pack, picking up or carrying the tool.**

Carrying power tools with your finger on the switch or energising power tools that have the switch on invites accidents.

- d) **Remove any adjusting key or wrench before turning the power tool on.**
A wrench or a key left attached to a rotating part of the power tool may result in personal injury.
- e) **Do not overreach. Keep proper footing and balance at all times.**
This enables better control of the power tool in unexpected situations.
- f) **Dress properly. Do not wear loose clothing or jewellery. Keep your hair and clothing away from moving parts.**
Loose clothes, jewellery or long hair can be caught in moving parts.
- g) **If devices are provided for the connection of dust extraction and collection facilities, ensure these are connected and properly used.**
Use of dust collection can reduce dust-related hazards.
- h) **Do not let familiarity gained from frequent use of tools allow you to become complacent and ignore tool safety principles.**
A careless action can cause severe injury within a fraction of a second.

4) Power tool use and care

- a) **Do not force the power tool. Use the correct power tool for your application.**
The correct power tool will do the job better and safer at the rate for which it was designed.
- b) **Do not use the power tool if the switch does not turn it on and off.**
Any power tool that cannot be controlled with the switch is dangerous and must be repaired.
- c) **Disconnect the plug from the power source and/or remove the battery pack, if detachable, from the power tool before making any adjustments, changing accessories, or storing power tools.**
Such preventive safety measures reduce the risk of starting the power tool accidentally.
- d) **Store idle power tools out of the reach of children and do not allow persons unfamiliar with the power tool or these instructions to operate the power tool.**
Power tools are dangerous in the hands of untrained users.
- e) **Maintain power tools and accessories. Check for misalignment or binding of moving parts, breakage of parts and any other condition that may affect the power tool's operation. If damaged, have the power tool repaired before use.**
Many accidents are caused by poorly maintained power tools.
- f) **Keep cutting tools sharp and clean.**
Properly maintained cutting tools with sharp cutting edges are less likely to bind and are easier to control.
- g) **Use the power tool, accessories and tool bits etc. in accordance with these instructions, taking into account the working conditions and the work to be performed.**
Use of the power tool for operations different from those intended could result in a hazardous situation.

ADDITIONAL SAFETY WARNINGS

- h) **Keep handles and grasping surfaces dry, clean and free from oil and grease.**
Slippery handles and grasping surfaces do not allow for safe handling and control of the tool in unexpected situations.
- 5) **Battery tool use and care**
- a) **Recharge only with the charger specified by the manufacturer.**
A charger that is suitable for one type of battery pack may create a risk of fire when used with another battery pack.
- b) **Use power tools only with specifically designated battery packs.**
Use of any other battery packs may create a risk of injury and fire.
- c) **When battery pack is not in use, keep it away from other metal objects, like paper clips, coins, keys, nails, screws or other small metal objects, that can make a connection from one terminal to another.**
Shorting the battery terminals together may cause burns or a fire.
- d) **Under abusive conditions, liquid may be ejected from the battery; avoid contact. If contact accidentally occurs, flush with water. If liquid contacts eyes, additionally seek medical help.**
Liquid ejected from the battery may cause irritation or burns.
- e) **Do not use a battery pack or tool that is damaged or modified.**
Damaged or modified batteries may exhibit unpredictable behaviour resulting in fire, explosion or risk of injury.
- f) **Do not expose a battery pack or tool to fire or excessive temperature.**
Exposure to fire or temperature above 130°C may cause explosion.
- g) **Follow all charging instructions and do not charge the battery pack or tool outside the temperature range specified in the instructions.**
Charging improperly or at temperatures outside the specified range may damage the battery and increase the risk of fire.
- 6) **Service**
- a) **Have your power tool serviced by a qualified repair person using only identical replacement parts.**
This will ensure that the safety of the power tool is maintained.
- b) **Never service damaged battery packs.**
Service of battery packs should only be performed by the manufacturer or authorized service providers.

PRECAUTION

Keep children and infirm persons away.

When not in use, tools should be stored out of reach of children and infirm persons.

CORDLESS RECIPROCATING SAW SAFETY WARNINGS

- Hold the power tool by insulated gripping surfaces, when performing an operation where the cutting accessory may contact hidden wiring.**
Cutting accessory contacting a "live" wire may make exposed metal parts of the power tool "live" and could give the operator an electric shock.
- Use clamps or another practical way to secure and support the workpiece to a stable platform.**
Holding the workpiece by hand or against your body leaves it unstable and may lead to loss of control.
- Preparing and checking the work environment. Make sure that the work site meets all the conditions laid forth in the precautions.
- Do not allow foreign matter to enter the hole for connecting the rechargeable battery.
- Never disassemble the rechargeable battery and charger.
- Never short-circuit the rechargeable battery. Shortcircuiting the battery will cause a great electric current and overheat. It results in burn or damage to the battery.
- Do not dispose of the battery in fire. If the battery is burnt, it may explode.
- Bring the battery to the shop from which it was purchased as soon as the post-charging battery life becomes too short for practical use. Do not dispose of the exhausted battery.
- Do not insert object into the air ventilation slots of the charger. Inserting metal objects or inflammables into the charger air ventilation slots will result in electrical shock hazard or damaged charger.
- When using this unit continuously, the unit may overheat, leading to damage in the motor and switch. Therefore, whenever the housing becomes hot, give the saw a break for a while.
- If the machine is used continuously at low speed, an extra load is applied to the motor which can result in motor seizure. Always operate the power tool so that the blade is not caught by the material during operation. Always adjust the blade speed to enable smooth cutting.
- Always hold the body handle and housing of the power tool firmly as shown in **Fig. 12**. Otherwise the counterforce produced may result in inaccurate and even dangerous operation.
- Mounting and dismantling the blade
 - Pull the back of the saw blade two or three times by hand and check that the blade is securely mounted. When pulling the blade, you will know it is properly mounted if it clicks and the blade holder moves slightly. (**Fig. 5-c**)
 - When pulling the saw blade, be absolutely sure to pull it from the back. Pulling other parts of the blade will result in an injury.
 - Never touch the saw blade immediately after use. The metal is hot and can easily burn your skin.
 - If the broken saw blade is hidden inside the small slit, hook the broken blade using a tip of another saw blade and take it out. (**Fig. 7-b**)
 - After use, blow away sawdust, earth, sand, moisture, etc., with air or brush them away with a brush, etc., to ensure that the blade mount can function smoothly.
 - Do not use any saw blade with a worn-out blade hole. Otherwise, the saw blade can come off, resulting in personal injury.
- Make sure that the battery is installed firmly. If it is at all loose it could come off and cause an accident.
- Do not fix and secure the switch lock. Besides, keep your finger off the switch trigger when the tool is being carried around. Otherwise, the main body switch can be inadvertently turned ON, resulting in unexpected accidents.
- Be careful not to let sawdust, earth, moisture, etc., enter the inside of the machine through the plunger section during operation. If sawdust and the like accumulate in the plunger section, always clean it before use.
- During use, press the base firmly against the workpiece.
- Select a saw blade of the most appropriate length. Ideally, the length protruding from the base of the saw blade after subtracting the stroke quantity should be larger than the material.

English

- If you cut a large pipe, large block of wood, etc., that exceeds the cutting capacity of a blade; there is a risk that the blade may contact with the inner wall of the pipe, wood, etc., resulting in damage. (Fig. 8)
17. Never apply any unreasonable force to the saw blade when cutting. Doing so can easily break the blade.
 18. The motor can be locked sometimes, depending on the combination of the material to be cut and the blade. Whenever the motor gets locked, switch it off immediately.
 19. Use clamps or another practical way to secure and support the workpiece to a stable platform. (Fig. 9)
Holding the work by hand or against your body leaves it unstable and may lead to loss of control.
 20. When cutting metallic materials, use an appropriate cutting fluid (spindle oil, soapy water, etc.) to prolong the blade's service life.
 21. Delay the feed speed when cutting the material into small circular arcs. An unreasonably fast feed may break the blade.
 22. Plunge cutting
 - Avoid plunge cutting for metallic materials. This can easily damage the blade.
 - Never pull the switch trigger while the tip of the saw blade tip is pressed against the material. If you do so, the blade can easily be damaged when it collides with the material.
 - Make absolutely sure that you cut slowly while holding the body firmly. If you apply any unreasonable force to the saw blade during the cutting operation, the blade can easily be damaged.
 23. Keep the light ON during cutting operation only. If it is lit ON in other cases, the main body switch can be inadvertently turned ON, resulting in unexpected accidents.
 24. Do not expose directly your eye to the light by looking into the light.
If your eye is continuously exposed to the light, your eye will be hurt.
 25. Never touch moving parts.
Never place your hands, fingers or other body parts near the tool's moving parts.
 26. Never operate without all guards in place.
Never operate this tool without all guards or safety features in place and in proper working order. If maintenance or servicing requires the removal of a guard or safety feature, be sure to replace the guard or safety feature before resuming operation of the tool.
 27. NEVER leave tool running unattended. Turn power off. Don't leave tool until it comes to a complete stop.
 28. The power tool is equipped with a temperature protection circuit to protect the motor. Continuous work may cause the temperature of the unit to rise, activating the temperature protection circuit and automatically stopping operation. If this happens, allow the power tool to cool before resuming use.
 29. Do not give a strong shock to the switch panel or break it. It may lead to a trouble.
 30. Do not use the product if the tool or the battery terminals (battery mount) are deformed.
Installing the battery could cause a short circuit that could result in smoke emission or ignition.
 31. Keep the tool's terminals (battery mount) free of swarf and dust.
 - Prior to use, make sure that swarf and dust have not collected in the area of the terminals.
 - During use, try to avoid swarf or dust on the tool from falling on the battery.
 - When suspending operation or after use, do not leave the tool in an area where it may be exposed to falling swarf or dust.
Doing so could cause a short circuit that could result in smoke emission or ignition.
 32. Always use the tool and the battery at temperatures between -5°C and 40°C.
 33. Always charge the battery at an ambient temperature of 0–40°C.

CAUTION ON LITHIUM-ION BATTERY

To extend the lifetime, the lithium-ion battery equips with the protection function to stop the output.

In the cases of 1 to 3 described below, when using this product, even if you are pulling the switch, the motor may stop. This is not the trouble but the result of protection function.

1. When the battery power remaining runs out, the motor stops.
In such a case, charge it up immediately.
2. If the tool is overloaded, the motor may stop. In this case, release the switch of tool and eliminate causes of overloading. After that, you can use it again.
3. If the battery is overheated under overload work, the battery power may stop.
In this case, stop using the battery and let the battery cool. After that, you can use it again.

Furthermore, please heed the following warning and caution.

WARNING

In order to prevent any battery leakage, heat generation, smoke emission, explosion and ignition beforehand, please be sure to heed the following precautions.

1. Make sure that swarf and dust do not collect on the battery.
 - During work make sure that swarf and dust do not fall on the battery.
 - Make sure that any swarf and dust falling on the power tool during work do not collect on the battery.
 - Do not store an unused battery in a location exposed to swarf and dust.
 - Before storing a battery, remove any swarf and dust that may adhere to it and do not store it together with metal parts (screws, nails, etc.).
2. Do not pierce battery with a sharp object such as a nail, strike with a hammer, step on, throw or subject the battery to severe physical shock.
3. Do not use an apparently damaged or deformed battery.
4. Do not use the battery in reverse polarity.
5. Do not connect directly to an electrical outlets or car cigarette lighter sockets.
6. Do not use the battery for a purpose other than those specified.
7. If the battery charging fails to complete even when a specified recharging time has elapsed, immediately stop further recharging.
8. Do not put or subject the battery to high temperatures or high pressure such as into a microwave oven, dryer, or high pressure container.
9. Keep away from fire immediately when leakage or foul odor are detected.
10. Do not use in a location where strong static electricity generates.
11. If there is battery leakage, foul odor, heat generated, discolored or deformed, or in any way appears abnormal during use, recharging or storage, immediately remove it from the equipment or battery charger, and stop use.
12. Do not immerse the battery or allow any fluids to flow inside. Conductive liquid ingress, such as water, can cause damage resulting in fire or explosion. Store your battery in a cool, dry place, away from combustible and flammable items. Corrosive gas atmospheres must be avoided.

CAUTION

1. If liquid leaking from the battery gets into your eyes, do not rub your eyes and wash them well with fresh clean water such as tap water and contact a doctor immediately.
If left untreated, the liquid may cause eye-problems.
2. If liquid leaks onto your skin or clothes, wash well with clean water such as tap water immediately.
There is a possibility that this can cause skin irritation.
3. If you find rust, foul odor, overheating, discolor, deformation, and/or other irregularities when using the battery for the first time, do not use and return it to your supplier or vendor.

WARNING











If a conductive foreign matter enters in the terminal of lithium ion battery, the battery may be shorted, causing fire. When storing the lithium ion battery, obey surely the rules of following contents.

- Do not place conductive debris, nail and wires such as iron wire and copper wire in the storage case.
- To prevent shorting from occurring, load the battery in the tool or insert securely the battery cover for storing until the ventilator is not seen.

SYMBOLS

WARNING

The following show symbols used for the machine. Be sure that you understand their meaning before use.

| | |
|---|--|
|  | CR18DA: Cordless Reciprocating Saw |
|  | To reduce the risk of injury, user must read instruction manual. |
|  | Only for EU countries Do not dispose of electric tools together with household waste material! In observance of European Directive 2012/19/EU on waste electrical and electronic equipment and its implementation in accordance with national law, electric tools that have reached the end of their life must be collected separately and returned to an environmentally compatible recycling facility. |
|  | Direct current |
|  | Switching ON |
|  | Switching OFF |
|  | Disconnect the battery |
|  | Lock |
|  | Unlock |
|  | Warning |
|  | Prohibited action |

REGARDING LITHIUM-ION BATTERY TRANSPORTATION

When transporting a lithium-ion battery, please observe the following precautions.

WARNING

Notify the transporting company that a package contains a lithium-ion battery, inform the company of its power output and follow the instructions of the transportation company when arranging transport.

- Lithium-ion batteries that exceed a power output of 100 Wh are considered to be in the freight classification of Dangerous Goods and will require special application procedures.
- For transportation abroad, you must comply with international law and the rules and regulations of the destination country.

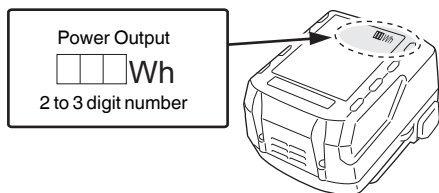

STANDARD ACCESSORIES

In addition to the main unit (1 unit), the package contains the accessories listed on page 186.

Standard accessories are subject to change without notice.

NAMES OF PARTS (Fig. 1–Fig. 12)

| | | | |
|---|------------------|---|-----------------|
| ① | Handle | ⑫ | Battery |
| ② | Lock-off button | ⑬ | Blade hole |
| ③ | Motor | ⑭ | Latch |
| ④ | Housing | ⑮ | Pilot lamp |
| ⑤ | Name plate | ⑯ | Jigsaw blade |
| ⑥ | LED light | ⑰ | Slit of plunger |
| ⑦ | Blade holder | ⑱ | Cavity |
| ⑧ | Blade | ⑲ | Another blade |
| ⑨ | Base | ⑳ | Stroke |
| ⑩ | Base lock button | ㉑ | Collar |
| ⑪ | Trigger switch | | |

APPLICATIONS

- Cutting metal and stainless steel pipe.
- Cutting various lumber.
- Cutting mild steel, aluminum and copper plate.
- Cutting synthetic resins, such as phenol resin and vinyl chloride.

English

SPECIFICATIONS

| | | |
|---------------|--------------------------|------------|
| Model | CR18DA | |
| Voltage | 18 V | |
| No-Load Speed | 0-3200 min ⁻¹ | |
| Stroke | 13 mm | |
| Capacity | Mild Steel Pipe | O.D. 50 mm |
| | Vinyl Chloride Pipe | O.D. 50 mm |
| | Mild Steel Plate | 12 mm |
| | Wood | 50 mm |
| Weight* | 1.7-2.2 kg | |

* According to EPTA-Procedure 01/2014 Depending on attached battery. The heaviest weight is measured with BSL36B18 (sold separately).

NOTE

Due to HiKOKI's continuing program of research and development, the specifications herein are subject to change without prior notice.

CHARGING

Before using the power tool, charge the battery as follows.
1. Connect the charger's power cord to the receptacle.
 When connecting the plug of the charger to a receptacle, the pilot lamp will blink in red (At 1-second intervals).

CAUTION

Do not use the electrical cord if damaged. Have it repaired immediately.

- 2. Insert the battery into the charger.**
Firmly insert the battery into the charger.
- 3. Charging**





When inserting a battery in the charger, charging will commence and the pilot lamp will light continuously in red.

When the battery becomes fully recharged, the pilot lamp will blink in red. (At 1-second intervals) (See **Table 1**)

- Pilot lamp indication

The indications of the pilot lamp will be as shown in **Table 1**, according to the condition of the charger or the rechargeable battery.

Table 1

| Indications of the pilot lamp | | | |
|-------------------------------|---------------------|----------|--|
| Pilot lamp (red) | Before charging | Blinks | Lights for 0.5 seconds. Does not light for 0.5 seconds. (off for 0.5 seconds)  |
| | While charging | Lights | Lights continuously  |
| | Charging complete | Blinks | Lights for 0.5 seconds. Does not light for 0.5 seconds. (off for 0.5 seconds)  |
| | Charging impossible | Flickers | Lights for 0.1 seconds. Does not light for 0.1 seconds. (off for 0.1 seconds)  |
| | Overheat standby | Blinks | Lights for 1 second. Does not light for 0.5 seconds. (off for 0.5 seconds)  |
| | | | Malfunction in the battery or the charger |
| | | | Battery overheated. Unable to charge. (Charging will commence when battery cools) |

- Regarding the temperatures and charging time of the battery.
 The temperatures and charging time will become as shown in **Table 2**.

Table 2

| Charger | | UC18YFSL | | | | | |
|---------|--|---|--|--|--|---------------------------------|-------------------|
| Battery | Type of battery | Li-ion | | | | | |
| | Temperatures at which the battery can be recharged | 0°C-50°C | | | | | |
| | Charging voltage | 14.4 | | 18 | | | |
| | Charging time, approx. (At 20°C) | min | BSL14xx series | | BSL18xx series | | Multi volt series |
| | | | (4 cells) | (8 cells) | (5 cells) | (10 cells) | (10 cells) |
| | | BSL1415S : 20 BSL1415 : 22 BSL1415X : 22 BSL1420 : 30 BSL1425 : 35 BSL1430C : 45 | BSL1430 : 45 BSL1440 : 60 BSL1450 : 75 BSL1460 : 90 | BSL1815S : 20 BSL1815 : 22 BSL1815X : 22 BSL1820 : 30 BSL1825 : 35 BSL1830C : 45 BSL1850C : 75 | BSL1830 : 45 BSL1840 : 60 BSL1850 : 75 BSL1860 : 90 | BSL36A18 : 75 BSL36B18 : 120 | |

NOTE

The recharging time may vary according to the ambient temperature and power source voltage.

CAUTION

When the battery charger has been continuously used, the battery charger will be heated, thus constituting the cause of the failures. Once the charging has been completed, give 15 minutes rest until the next charging.

4. Disconnect the charger's power cord from the receptacle.

5. Hold the charger firmly and pull out the battery.

NOTE

Be sure to pull out the battery from the charger after use, and then keep it.

Regarding electric discharge in case of new batteries, etc.

As the internal chemical substance of new batteries and batteries that have not been used for an extended period is not activated, the electric discharge might be low when using them the first and second time. This is a temporary phenomenon, and normal time required for recharging will be restored by recharging the batteries 2-3 times.

How to make the batteries perform longer.

(1) Recharge the batteries before they become completely exhausted.

When you feel that the power of the tool becomes weaker, stop using the tool and recharge its battery. If you continue to use the tool and exhaust the electric current, the battery may be damaged and its life will become shorter.

(2) Avoid recharging at high temperatures.

A rechargeable battery will be hot immediately after use. If such a battery is recharged immediately after use, its internal chemical substance will deteriorate, and the battery life will be shortened. Leave the battery and recharge it after it has cooled for a while.

CAUTION

- If the battery is charged while it is heated because it has been left for a long time in a location subject to direct sunlight or because the battery has just been used, the pilot lamp of the charger lights up green or lights for 1 second, does not light for 0.5 seconds (off for 0.5 seconds). In such a case, first let the battery cool, then start charging.
- When the pilot lamp flickers in red (at 0.2-seconds intervals), check for and take out any foreign objects in the charger's battery connector. If there are no foreign objects, it is probable that the battery or charger is malfunctioning. Take it to your authorized Service Center.
- Since the built-in micro computer takes about 3 seconds to confirm that the battery being charged with chargers are taken out, wait for a minimum of 3 seconds before reinserting it to continue charging. If the battery is reinserted within 3 seconds, the battery may not be properly charged.

| | | |
|--|----|-----|
| Select a saw blade of the appropriate length | 8 | 4 |
| Fasten a workpiece firmly | 9 | 5 |
| Adjusting the base | 10 | 5 |
| Plunge cutting (for wood)*5 | 11 | 5 |
| Selecting accessories | — | 187 |

*1 Make sure that the battery is installed firmly. If it is at all loose it could come off and cause an accident.

*2 Mounting the blade

(1) Turning the blade holder in the direction indicated by the arrow, insert the blade all the way into the small slit of the blade holder. (Fig. 5-b)

(2) The blade will be locked in place when the blade holder is released.

The blade can be attached facing up or down depending on the operation.

(3) Pull the back of the saw blade two or three times by hand and check that the blade is securely mounted. (Fig. 5-c)

NOTE

The blade can be mounted without fitting it into the base. However, in this case, always make sure that the base is attached to the tool after mounting the blade.

*3 Mounting the jigsaw blade (sold separately)

A T-shank jigsaw blade can be used with this product. (Fig. 5-a)

Mounted in the same manner as a reciprocating saw blade. Make sure that the shank of the blade is fitted into the center cavity. (Fig. 6)

Pull the back of the saw blade two or three times by hand and check that the blade is securely mounted. (Fig. 5-c)

*4 Dismounting the blade

CAUTION

Never touch the saw blade immediately after use. The metal is hot and can easily burn your skin.

- (1) After turning the blade holder, point the blade downward. The blade should fall out on its own. If the blade fails to fall out, pull it out by hand.

WHEN THE BLADE IS BROKEN

Even when the saw blade is broken and remains inside the small slit of the blade holder, it should fall out when the blade holder is turned, and the blade is pointed downward. If the blade fails to fall out on its own, take it out by using the procedures described below.

- (1) If a part of the broken saw blade is sticking out of the small slit of the blade holder, pull out the protruding part and take the blade out.
- (2) If the broken saw blade is hidden inside the small slit, hook the broken blade using a tip of another saw blade and take it out. (Fig. 7-b)

*5 Plunge cutting (for wood)

NOTE

○ Using the collar or the base as support, gradually cut in from the tip of the blade.

○ As the base is metal, using it for support may scratch or damage the surface depending on the material being cut. In this case, use the collar as support. If you remove the base when window cutting, make sure it is re-attached to the tool when you continue operating the tool.

MOUNTING AND OPERATION

| Action | Figure | Page |
|--------------------------------------|--------|------|
| Removing and inserting the battery*1 | 2 | 2 |
| Charging | 3 | 2 |
| Switch Operation | 4 | 3 |
| Mounting the blade*2 | 5 | 3 |
| Mounting the Jigsaw blade*3 | 6 | 4 |
| Dismounting the blade*4 | 7-a | 4 |

LED LIGHT WARNING SIGNALS (Fig. 13)

This product features functions that are designed to protect the tool itself as well as the battery. While the switch is pulled, if any of the safeguard functions are triggered during operation, the LED light will blink as described in **Table 3**. When any of the safeguard functions are triggered, immediately remove your finger from the switch and follow the instructions described under corrective action.

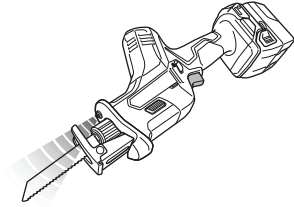

Fig. 13

Table 3

| Safeguard Function | LED Light Display | Corrective Action |
|------------------------|---|--|
| Overload Protection | On 0.25 second/off 0.25 second ■ ■ ■ ■ ■ | Remove the cause of the overload. |
| Temperature Protection | | Allow the tool and battery to thoroughly cool. |
| Low Voltage Protection | | Recharge the battery. |

MAINTENANCE AND INSPECTION

CAUTION

Be sure to turned off the switch and remove the battery before maintenance and inspection.

1. Inspecting the blade

Continued use of a dull or damaged blade will result in reduced cutting efficiency and may cause overloading of the motor. Replace the blade with a new one as soon as excessive abrasion is noted.

2. Inspecting the mounting screws

Regularly inspect all mounting screws and ensure that they are properly tightened. Should any of the screws be loose, retighten them immediately. Failure to do so could result in serious hazard.

3. Maintenance of the motor

The motor unit winding is the very "heart" of the power tool. Exercise due care to ensure the winding does not become damaged and/or wet with oil or water.

4. Cleaning on the outside

When the power tool is stained, wipe with a soft dry cloth or a cloth moistened with soapy water. Do not use chloric solvents, gasoline or paint thinner, for they melt plastics.

5. Storage

Store the power tool and battery in a place in which the temperature is less than 40°C and out of reach of children.

NOTE

Storing lithium-ion batteries.

Make sure the lithium-ion batteries have been fully charged before storing them.

Prolonged storage (3 months or more) of batteries with a low charge may result in performance deterioration, significantly reducing battery usage time or rendering the batteries incapable of holding a charge.

However, significantly reduced battery usage time may be recovered by repeatedly charging and using the batteries two to five times.

If the battery usage time is extremely short despite repeated charging and use, consider the batteries dead and purchase new batteries.

CAUTION

In the operation and maintenance of power tools, the safety regulations and standards prescribed in each country must be observed.

Important notice on the batteries for the HiKOKI cordless power tools

Please always use one of our designated genuine batteries. We cannot guarantee the safety and performance of our cordless power tool when used with batteries other than these designated by us, or when the battery is disassembled and modified (such as disassembly and replacement of cells or other internal parts).

GUARANTEE

We guarantee HiKOKI Power Tools in accordance with statutory/country specific regulation. This guarantee does not cover defects or damage due to misuse, abuse, or normal wear and tear. In case of complaint, please send the Power Tool, undismantled, with the GUARANTEE CERTIFICATE found at the end of this Handling instruction, to a HiKOKI Authorized Service Center.

Information concerning airborne noise and vibration

The measured values were determined according to EN62841 and declared in accordance with ISO 4871.

Measured A-weighted sound power level: 92 dB (A)

Measured A-weighted sound pressure level: 81 dB (A)

Uncertainty K: 5 dB (A).

Wear hearing protection.

Vibration total values (triax vector sum) determined according to EN62841.

Cutting boards:

Vibration emission value $a_{h, B} = 9.5 \text{ m/s}^2$

Uncertainty K = 3.3 m/s²

Cutting wooden beams:

Vibration emission value $a_{h, WB} = 12.0 \text{ m/s}^2$

Uncertainty K = 1.6 m/s²

The declared vibration total value and the declared noise emission value have been measured in accordance with a standard test method and may be used for comparing one tool with another.

They may also be used in a preliminary assessment of exposure.

WARNING

- The vibration and noise emission during actual use of the power tool can differ from the declared total value depending on the ways in which the tool is used especially what kind of workpiece is processed; and
- Identify safety measures to protect the operator that are based on an estimation of exposure in the actual conditions of use (taking account of all parts of the operating cycle such as the times when the tool is switched off and when it is running idle in addition to the trigger time).

NOTE

Due to HiKOKI's continuing program of research and development, the specifications herein are subject to change without prior notice.

ALLGEMEINE SICHERHEITSHINWEISE FÜR ELEKTROWERKZEUGE

⚠ WARNUNG

Bitte beachten Sie sämtliche mit diesem Elektrogerät gelieferten Sicherheitshinweise, Anweisungen, Illustrationen und technischen Angaben.

Wenn die nachfolgenden Anweisungen nicht befolgt werden, kann es zu Stromschlag, Brand und/oder ernsthaften Verletzungen kommen.

Bitte bewahren Sie alle Warnhinweise und Anweisungen zum späteren Nachschlagen auf.

Der Begriff „Elektrowerkzeug“ bezieht sich in den Warnhinweisen auf Elektrowerkzeuge mit Netz- (schnurgebunden) oder Akkubetrieb (schnurlos).

1) Sicherheit im Arbeitsbereich

- a) Sorgen Sie für einen sauberen und gut ausgeleuchteten Arbeitsbereich.

Zugestellte oder dunkle Bereiche ziehen Unfälle förmlich an.

- b) Verwenden Sie Elektrowerkzeuge niemals an Orten, an denen Explosionsgefahr besteht, wie zum Beispiel in der Nähe von leicht entflammaren Flüssigkeiten, Gasen oder Stäuben.

Bei der Arbeit mit Elektrowerkzeugen kann es zu Funkenbildung kommen, wodurch sich Stäube oder Dämpfe entzünden können.

- c) Sorgen Sie bei der Arbeit mit Elektrowerkzeugen dafür, dass sich keine Zuschauer (insbesondere Kinder) in der Nähe befinden.

Wenn Sie abgelenkt werden, können Sie die Kontrolle über das Werkzeug verlieren.

2) Elektrische Sicherheit

- a) Elektrowerkzeuge müssen mit passender Stromversorgung betrieben werden. Nehmen Sie niemals irgendwelche Änderungen am Anschlussstecker vor. Verwenden Sie bei Elektrowerkzeugen mit Schutzkontakt (geerdet) niemals Adapterstecker.

Stecker im Originalzustand und passende Steckdosen reduzieren das Stromschlagrisiko.

- b) Vermeiden Sie Körperkontakt mit geerdeten Gegenständen wie Rohrleitungen, Heizungen, Herden oder Kühlschränken.

Bei Körperkontakt mit geerdeten Gegenständen besteht ein erhöhtes Stromschlagrisiko.

- c) Setzen Sie Elektrowerkzeuge niemals Regen oder sonstiger Feuchtigkeit aus.

Wenn Flüssigkeiten in ein Elektrowerkzeug eindringen, erhöht sich das Stromschlagrisiko.

- d) Verwenden Sie das Anschlusskabel nicht missbräuchlich. Tragen Sie das Elektrowerkzeug niemals am Stromkabel, ziehen Sie es nicht damit heran und ziehen Sie den Stecker nicht am Anschlusskabel aus der Steckdose.

Halten Sie das Anschlusskabel von Hitzequellen, Öl, scharfen Kanten und beweglichen Teilen fern.

Beschädigte oder verdrehte Anschlusskabel erhöhen das Stromschlagrisiko.

- e) Verwenden Sie, wenn Sie ein Elektrowerkzeug im Freien benutzen, ein für den Außeneinsatz geeignetes Verlängerungskabel.

Ein für den Außeneinsatz geeignetes Kabel vermindert das Stromschlagrisiko.

- f) Falls sich der Betrieb des Elektrowerkzeugs in feuchter Umgebung nicht vermeiden lässt, verwenden Sie eine Stromversorgung mit Fehlerstromschutzeinrichtung (Residual Current Device, RCD).

Durch den Einsatz einer Fehlerstromschutzeinrichtung wird das Risiko eines elektrischen Schlages reduziert.

3) Persönliche Sicherheit

- a) Bleiben Sie wachsam, achten Sie auf das, was Sie tun, und setzen Sie Ihren Verstand ein, wenn Sie mit Elektrowerkzeugen arbeiten. Benutzen Sie keine Elektrowerkzeuge, wenn Sie müde sind oder unter Einfluss von Drogen, Alkohol oder Medikamenten stehen.

Bei der Arbeit mit Elektrowerkzeugen können bereits kurze Phasen der Unaufmerksamkeit zu schweren Verletzungen führen.

- b) Benutzen Sie eine persönliche Schutzausrüstung. Tragen Sie immer einen Augenschutz.

Schutzausrüstung wie Staubmaske, rutschfeste Sicherheitsschuhe, Schutzhelm und Gehörschutz senken bei angemessenem Einsatz das Verletzungsrisiko.

- c) Vermeiden Sie unbeabsichtigtes Einschalten. Achten Sie darauf, dass sich der Schalter in der Aus- (Off-) Position befindet, ehe Sie das Gerät mit der Stromversorgung und/oder Batteriestromversorgung verbinden, es aufheben oder herumtragen.

Das Herumtragen von Elektrowerkzeugen mit dem Finger am Schalter oder das Herstellen der Stromversorgung bei betätigtem Schalter zieht Unfälle regelrecht an.

- d) Entfernen Sie sämtliche Einstellwerkzeuge (Einstellschlüssel), ehe Sie das Elektrowerkzeug einschalten.

Ein an einem beweglichen Teil des Elektrowerkzeugs angebrachter Schlüssel kann zu Verletzungen führen.

- e) Überstrecken Sie sich nicht. Achten Sie jederzeit darauf, sicher zu stehen und das Gleichgewicht zu bewahren.

Dadurch haben Sie das Elektrowerkzeug in unerwarteten Situationen besser im Griff.

- f) Tragen Sie geeignete Kleidung. Tragen Sie keine lose Kleidung oder Schmuck. Halten Sie Ihr Haar und Ihre Kleidung von beweglichen Teilen fern.

Lose Kleidung, Schmuck oder langes Haar kann von beweglichen Teilen erfasst werden.

- g) Wenn Anschlüsse für Staubabsaug- und -sammelvorrichtungen vorhanden sind, sorgen Sie dafür, dass diese richtig angeschlossen und eingesetzt werden.

Durch Entfernen des Staubes können staubbezogene Gefahren vermindert werden.

- h) Lassen Sie es nicht zu, dass die durch häufigen Gebrauch von Werkzeugen erworbene Vertrautheit Sie nachlässig macht und Sie die Sicherheitsrichtlinien für das Werkzeug ignorieren.

Eine unvorsichtige Handlung kann in Sekundenbruchteilen zu schweren Verletzungen führen.

4) Einsatz und Pflege von Elektrowerkzeugen

- a) **Überbeanspruchen Sie Elektrowerkzeuge nicht. Benutzen Sie das richtige Elektrowerkzeug für Ihren Einsatzzweck.**

Das richtige Elektrowerkzeug erledigt seine Arbeit bei bestimmungsgemäßem Einsatz besser und sicherer.

- b) **Benutzen Sie das Elektrowerkzeug nicht, wenn es sich nicht am Schalter ein- und ausschalten lässt.**

Jedes Elektrowerkzeug, das nicht mit dem Schalter betätigt werden kann, stellt eine Gefahr dar und muss repariert werden.

- c) **Ziehen Sie den Stecker der Stromversorgung ab und/oder entfernen Sie den Akkupack vom Elektrowerkzeug, falls abnehmbar, ehe Sie Einstellarbeiten vornehmen, Zubehörteile tauschen oder das Elektrowerkzeug verstauen.**

Solche präventiven Sicherheitsmaßnahmen verhindern den unbeabsichtigten Anlauf des Elektrowerkzeugs und die damit verbundenen Gefahren.

- d) **Lagern Sie nicht benutzte Elektrowerkzeuge außerhalb der Reichweite von Kindern, lassen Sie nicht zu, dass Personen das Elektrowerkzeug bedienen, die nicht mit dem Werkzeug selbst und/oder diesen Anweisungen vertraut sind.**

Elektrowerkzeuge in ungeschulten Händen sind gefährlich.

- e) **Wartung von Elektrowerkzeugen und Zubehör. Prüfen Sie sie auf Fehlausrichtungen, Leichtgängigkeit beweglicher Teile, Beschädigungen von Teilen und auf alle anderen Umstände, die sich auf den Betrieb des Elektrowerkzeugs auswirken können. Lassen Sie das Elektrowerkzeug bei Beschädigungen reparieren, ehe Sie es benutzen.**

Viele Unfälle mit Elektrowerkzeugen sind auf schlechte Wartung zurückzuführen.

- f) **Halten Sie Schneidwerkzeuge scharf und sauber.**

Richtig gewartete Schneidwerkzeuge mit scharfen Schneiden bleiben weniger häufig hängen und sind einfacher zu beherrschen.

- g) **Benutzen Sie Elektrowerkzeuge, Zubehör, Werkzeugspitzen und Ähnliches in Übereinstimmung mit diesen Anweisungen – beachten Sie dabei die jeweiligen Arbeitsbedingungen und die Art der auszuführenden Arbeiten.**

Der Gebrauch des Elektrowerkzeugs für andere als die vorgesehenen Anwendungen kann zu gefährlichen Situationen führen.

- h) **Halten Sie Handgriffe und Greifflächen trocken, sauber und frei von Öl und Fett.**

Rutschige Handgriffe und Greifflächen lassen keine sichere Handhabung und Kontrolle des Werkzeugs in unerwarteten Situationen zu.

5) Verwendung und Pflege der Batterie

- a) **Laden Sie das Gerät nur mit dem vom Hersteller empfohlenen Ladegerät auf.**

Ein Ladegerät für einen speziellen Batterietyp kann bei Verwendung mit anderen Batterien zu Brandgefahr führen.

- b) **Verwenden Sie nur die für das Elektrowerkzeug speziell empfohlenen Akkus.**

Eine Verwendung von anderen Batterien kann zu Verletzungen und Bränden führen.

- c) **Ist der Akku nicht in Gebrauch, achten Sie darauf, dass er nicht mit Metallgegenständen, beispielsweise Büroklammern, Münzen, Schlüsseln, Nägeln, Schrauben oder anderen kleinen Metallgegenständen in Kontakt kommt, da diese Gegenstände einen Kurzschluss der Anschlüsse verursachen können.**

Ein Kurzschluss der Batterieanschlüsse kann zu Verbrennungen oder Bränden führen.

- d) **Im Falle von missbräuchlichen Bedingungen kann Flüssigkeit aus dem Akku austreten. Vermeiden Sie in diesem Fall jeglichen Kontakt. Sollten Sie dennoch mit der Batterieflüssigkeit in Berührung kommen, waschen Sie die betroffene Stelle gründlich mit Wasser ab. Ist die Flüssigkeit ins Auge geraten, suchen Sie einen Arzt auf.**

Ausgetretene Batterieflüssigkeiten können zu Reizungen oder Verbrennungen führen.

- e) **Verwenden Sie keinen Akku oder kein Werkzeug, der oder das beschädigt oder verändert ist.**

Beschädigte oder veränderte Akkus können ein unvorhersehbares Verhalten aufweisen, das zu einem Feuer, einer Explosion oder Verletzung führen kann.

- f) **Setzen Sie den Akku oder das Werkzeug keinem Feuer oder keiner zu hohen Temperatur aus.**

Die Einwirkung von Feuer oder einer Temperatur über 130°C kann zu einer Explosion führen.

- g) **Befolgen Sie alle Anweisungen zum Aufladen und laden Sie den Akku oder das Werkzeug nicht außerhalb des Temperaturbereichs auf, der in der Anleitung angegeben ist.**

Wenn Sie den Akku falsch oder bei Temperaturen außerhalb des angegebenen Bereichs aufladen, kann der Akku beschädigt werden und die Gefahr eines Brandes steigen.

6) Service

- a) **Lassen Sie Ihr Elektrowerkzeug durch qualifizierte Fachkräfte und nur unter Einsatz der passenden Originalersatzteile warten.**

Dies sorgt dafür, dass die Sicherheit des Elektrowerkzeugs nicht beeinträchtigt wird.

- b) **Warten Sie niemals beschädigte Akkus.**

Die Wartung von Akkus ist stets vom Hersteller oder autorisierten Dienstleistern durchzuführen.

VORSICHT

Von Kindern und gebrechlichen Personen fernhalten. Werkzeuge sollten bei Nichtgebrauch außerhalb der Reichweite von Kindern und gebrechlichen Personen aufbewahrt werden.

SICHERHEITSWARNUNGEN FÜR AKKU-TIGERSÄGE

1. **Halten Sie das Elektrowerkzeug an den isolierten Griffflächen, wenn Sie Arbeiten ausführen, bei denen das Schneidwerkzeug mit verborgenen Kabeln in Kontakt geraten könnte.**

Wenn Schneidwerkzeuge auf einen "stromführenden" Draht treffen, können die freigelegten Metallteile das Elektrowerkzeug "gunter Strom setzen" und dem Bediener einen elektrischen Schlag versetzen.

2. **Sichern und stützen Sie das Werkstück mit Schraubzwingen oder anderen geeigneten Mitteln auf einer stabilen Unterlage.**

Wenn Sie das Werkstück mit der Hand oder an Ihren Körper gepresst halten, wird es instabil und Sie können die Kontrolle verlieren.

ZUSÄTZLICHE SICHERHEITSHINWEISE

1. Vorbereitung und Überprüfung der Arbeitsumgebung. Stellen Sie sicher, dass der Arbeitsbereich alle in den Vorsichtsmaßnahmen aufgeführten Bedingungen erfüllt.
2. Lassen Sie keine Fremdkörper in das Anschlussloch des Akkus eindringen.
3. Zerlegen Sie niemals den Akku und das Ladegerät.
4. Schließen Sie niemals den Akku kurz. Ein Kurzschließen der Batterie verursacht hohe Stromstärken und Überhitzung. Das kann zu Verbrennungen und zu Schäden an der Batterie führen.
5. Werfen Sie den Akku nicht ins Feuer. Sie könnte dabei explodieren.
6. Bringen Sie den Akku zu dem Geschäft, wo Sie ihn gekauft haben, sobald die Lebensdauer des Akkus zur Neige geht. Die leere Batterie nicht wegwerfen.
7. Schieben Sie keine Gegenstände durch die Belüftungsschlitze des Ladegeräts. Wenn Metallobjekte oder entzündliche Gegenstände durch die Belüftungsschlitze des Ladegeräts eindringen, kann dies zu elektrischen Schlägen führen oder das Ladegerät beschädigen.
8. Bei kontinuierlicher Verwendung dieses Gerätes kann sich das Gerät überhitzen und des Motor und der Schalter können beschädigt werden. Lassen Sie die Säge deshalb eine Zeit lang abkühlen, wenn das Gehäuse heiß wird.
9. Wird die Maschine dauerhaft bei niedriger Geschwindigkeit verwendet, wird eine Extralast auf den Motor angewandt, was zum Festfressen des Motors führen kann. Bedienen Sie das Elektrowerkzeug immer so, dass sich die Klinge nicht während des Betriebs im Material verfängt. Stellen Sie die Klingengeschwindigkeit immer so ein, dass ein glatter Schnitt möglich ist.
10. Halten Sie stets den Griff und das Gehäuse des Elektrowerkzeugs fest, wie in **Abb. 12** gezeigt. Andernfalls kann die erzeugte Gegenkraft zu einem ungenauen und sogar gefährlichen Betrieb führen.
11. Anbringen und Entfernen der Klinge
 - Ziehen Sie das Sägeblatt zwei- bis dreimal von Hand zurück und überprüfen Sie, daß das Sägeblatt sicher angebracht ist. Wenn das Sägeblatt sicher angebracht ist, kann beim Zurückziehen ein Klicken gehört werden und der Sägeblatthalter bewegt sich etwas. (**Abb. 5-c**)
 - Beim Ziehen am Sägeblatt unbedingt darauf achten, nur an der Rückseite zu ziehen. Ziehen an anderen Teilen des Sägeblatts führt zu Verletzungen.
 - Berühren Sie das Sägeblatt niemals direkt nach dem Gebrauch. Das Metall ist heiß und kann leicht Ihre Haut verbrennen.
 - Wenn das abgebrochene Sägeblatt im schmalen Schlitz versteckt ist, so haken Sie die Spitze eines anderen Sägeblatts in das abgebrochene Sägeblatt ein und entfernen Sie es. (**Abb. 7-b**)
 - Entfernen Sie nach der Verwendung Sägemehl, Erde, Sand, Feuchtigkeit usw. mit Druckluft oder einer Bürste usw., um sicherzustellen, daß die Sägeblatthalterung glatt funktionieren kann.
 - Verwenden Sie kein Sägeblatt mit einem abgenutzten Sägeblattloch. Das Sägeblatt kann sich sonst lösen und zu Körperverletzung führen.
12. Nachsehen, ob die Batterie sicher und fest sitzt. Eine locker eingesetzte Batterie kann herausfallen und stellt somit eine Gefahr dar.
13. Die Schalterverriegelung nicht fixieren und blockieren. Halten Sie außerdem Ihre Finger fern vom Auslöseschalter, wenn das Werkzeug herumgetragen wird. Da sonst der Hauptschalter ungewollt eingeschaltet werden kann, wodurch es zu unerwarteten Unfällen kommen kann.
14. Lassen Sie Sägemehl, Erde, Feuchtigkeit usw. nicht während des Betriebs durch den Tauchkolbenabschnitt in die Maschine eindringen. Wenn sich Sägemehl usw. im Tauchkolbenabschnitt ansammelt, so entfernen Sie es immer vor der Verwendung.
15. Drücken Sie während der Verwendung das Basisteil fest gegen das Werkstück.
16. Wählen Sie ein Sägeblatt mit möglichst passender Länge. Idealerweise sollte die aus der Basis hervorstehende Länge nach Abzug des Hubs größer als die Materialdicke sein. Wenn Sie ein großes Rohr oder einen großen Holzblock usw. durchsägen, deren Dicke die Sägekazität des Sägeblatts überschreitet, so besteht die Gefahr, daß das Sägeblatt gegen die Innenwand des Rohrs, gegen das Innere des Holzblocks usw. stoßen und beschädigt werden kann. (**Abb. 8**)
17. Lassen Sie beim Sägen niemals eine unangemessene Kraft auf das Sägeblatt einwirken. Hierdurch kann es leicht zu Bruch des Sägeblatts kommen.
18. Abhängig von der Kombination des zu sägenden Materials und des Sägeblatts kann der Motor manchmal blockiert werden. Schalten Sie das Werkzeug sofort aus, wenn der Motor blockiert wird.
19. Sichern und stützen Sie das Werkstück mit Schraubzwingen oder anderen geeigneten Mitteln auf einer stabilen Unterlage. (**Abb. 9**) Wenn Sie das Werkstück mit der Hand oder an den Körper gepresst halten, wird es instabil und Sie können die Kontrolle verlieren.
20. Verwenden Sie beim Fräsen von metallischen Materialien eine geeignete Fräsflüssigkeit (Spindelöl, Seifenwasser usw.), um die Lebensdauer der Klinge zu verlängern.
21. Verringern Sie die Vorschubgeschwindigkeit wenn Sie Material in kleinen Kreisbögen schneiden. Übermäßig schneller Vorschub kann Buch des Sägeblatts verursachen.
22. Tauch-Schneiden
 - Vermeiden Sie Einstechsägen bei Metallmaterial. Dies kann leicht zu Beschädigung des Sägeblatts führen.
 - Ziehen Sie niemals am Auslöseschalter, während die Spitze des Sägeblatts gegen das Material gedrückt ist. Hierdurch kann es leicht zu Beschädigung des Sägeblatts kommen, wenn die Spitze gegen das Material stößt.
 - Achten Sie unbedingt darauf, langsam zu sägen, während Sie den Körper sicher halten. Durch eine unangemessene Kraft auf das Sägeblatt während des Sägens kann es leicht zu Beschädigung des Sägeblatts kommen.
23. Lassen Sie die Lampe nur beim Sägen eingeschaltet. Wenn es zu einer anderen Zeit eingeschaltet wird, kann der Hauptschalter ungewollt eingeschaltet werden, wodurch es zu unerwarteten Unfällen kommen kann.
24. Niemals direkt in die LED blicken!
Wird das Auge kontinuierlich den LED-Strahlen ausgesetzt, kann es zu Augenverletzungen kommen.
25. Berühren Sie niemals die beweglichen Teile. Halten Sie niemals Ihre Hände, Finger oder andere Körperteile in die Nähe der beweglichen Teile des Werkzeugs.
26. Bedienen Sie das Gerät niemals ohne alle Schutzvorrichtungen an der richtigen Stelle. Bedienen Sie dieses Werkzeug niemals, ohne dass sich alle Schutzvorrichtungen bzw. Sicherheitsmerkmale an Ort und Stelle und in einem einwandfreien Betriebszustand befinden. Wenn eine Schutz- oder Sicherheitsvorrichtung für Wartungs- oder Service-Arbeiten entfernt werden muss, denken Sie daran, die Schutz- oder Sicherheitsvorrichtung wieder anzubringen, bevor Sie das Werkzeug wieder in Betrieb nehmen.

27. Lassen Sie das Werkzeug NIEMALS unbeaufsichtigt laufen. Schalten Sie die Stromzufuhr ab. Lassen Sie das Werkzeug nicht unbeaufsichtigt liegen, bevor es vollständig zum Stillstand gekommen ist.
28. Das Werkzeug ist mit einer Temperatur-Schutzschalung ausgestattet, um den Motor zu schützen. Kontinuierliche Arbeit kann zu einem Temperaturanstieg des Werkzeugs führen, was die Temperatur-Schutzschalung aktiviert und den Betrieb automatisch stoppt. Sollte dies der Fall sein, lassen Sie das Werkzeug abkühlen, bevor Sie es wieder benutzen.
29. Setzen Sie die Schalttafel nicht starken Erschütterungen aus oder beschädigen sie. Dies kann zu einer Fehlfunktion führen.
30. Verwenden Sie das Produkt nicht, wenn das Werkzeug oder die Akkuanschlüsse (Akkualterung) verformt sind. Wenn der Akku eingesetzt wird, kann es zu einem Kurzschluss kommen, der zu Rauchentwicklung oder Entzündung führen kann.
31. Halten Sie die Anschlüsse am Werkzeug (Akkualterung) frei von Spänen und Staub.
 - Stellen Sie vor der Verwendung sicher, dass sich keine Späne und kein Staub im Bereich der Anschlüsse angesammelt haben.
 - Versuchen Sie während des Einsatzes zu vermeiden, dass Späne oder Staub vom Werkzeug auf den Akku fallen.
 - Lassen Sie das Werkzeug in einer Arbeitspause oder nach dem Einsatz nicht in einem Bereich liegen, in dem es herabfallenden Spänen oder Staub ausgesetzt sein kann. Das könnte einen Kurzschluss verursachen, der zu Rauchentwicklung oder Entzündung führen kann.
32. Verwenden Sie das Werkzeug und den Akku immer bei Temperaturen zwischen -5°C und 40°C.
33. Laden Sie den Akku immer bei einer Umgebungstemperatur von 0–40°C auf.

WARNUNG ZUM LITHIUM-IONEN- AKKU

Um die Lebensdauer des Lithium-Ionen-Akkus zu verlängern, ist dieser mit einer Schutzfunktion zum Stoppen der Leistungsabgabe ausgestattet.

In den unten beschriebenen Fällen 1 bis 3 kann bei der Benutzung dieses Produkts der Motor abschalten, selbst wenn Sie den Schalter drücken. Dies ist kein Defekt sondern das Resultat der Schutzfunktion.

1. Wenn die verbleibende Akkuleistung nicht mehr ausreicht, schaltet der Motor ab.
Laden Sie in einem solchen Fall den Akku umgehend auf.
2. Wenn das Werkzeug überlastet ist, kann es zum Abschalten des Motors kommen. Lassen Sie in diesem Fall den Schalter des Werkzeugs los und beseitigen Sie die Ursache der Überlastung. Danach können Sie das Werkzeug wieder verwenden.
3. Kommt es durch Arbeitsüberlastung zu einer Überhitzung des Akkus, wird die Stromzufuhr vom Akku unter Umständen unterbrochen.
Unterbrechen Sie in diesem Fall Ihre Arbeit und lassen Sie die Batterie abkühlen. Danach können Sie das Werkzeug wieder verwenden.

Bitte beachten Sie die folgenden Warnhinweise.

WARNUNG

Um im Voraus das Auslaufen des Akkus, Erwärmung, Rauchentwicklung, Explosion und Entzündung zu vermeiden, beachten Sie bitte stets die folgenden Vorsichtsmaßnahmen.

1. Stellen Sie sicher, dass sich keine Späne und Staub auf dem Akku ansammeln.
- Stellen Sie während der Arbeit sicher, dass keine Späne und Staub auf die Batterie fallen.

- Stellen Sie sicher, dass sich Staub und Späne, die während der Bearbeitung auf das Elektrowerkzeug fallen, nicht auf der Batterie ansammeln.
- Lagern Sie ungebrauchte Batterien nicht an Plätzen, an denen Staub oder Späne anfallen.
- Vor dem Einlagern einer Batterie sind sämtlicher Staub und Späne zu entfernen. Weiterhin ist zu berücksichtigen, dass die Batterie nicht zusammen mit Metallteilen (Schrauben, Nägel, usw.) gelagert werden darf.
2. Achten Sie darauf, dass der Akku nicht durch einen spitzen Gegenstand, beispielsweise einen Nagel, beschädigt wird. Vermeiden Sie Schläge mit dem Hammer. Treten Sie nicht gegen den Akku, werfen Sie diesen nicht und vermeiden Sie schwere Stöße.
3. Beschädigte oder verformte Akkus dürfen nicht weiterverwendet werden.
4. Achten Sie auf den richtigen Anschluss der Pole.
5. Schließen Sie den Akku nicht direkt an Stromsteckdosen oder Zigarettenanzündern im Auto an.
6. Verwenden Sie den Akku nur für den angegebenen Zweck.
7. Falls der Akku nach dem Ablauf der angegebenen Ladezeit nicht vollständig aufgeladen ist, brechen Sie den weiteren Ladevorgang unverzüglich ab.
8. Vermeiden Sie hohe Temperaturen und hohen Druck, wie er beispielsweise in der Mikrowelle, einem Trockner, oder einem Hochdruckbehälter auftritt.
9. Halten Sie den Akku sofort von offenen Flammen fern, wenn Sie ein Leck oder üblen Geruch feststellen.
10. Vermeiden Sie eine Verwendung an Orten, an denen starke statische Elektrizität erzeugt wird.
11. Werden ein Leck, übler Geruch, Erwärmung, Verfärbungen, Verformungen oder sonstige ungewöhnliche Eigenschaften während der Verwendung, des Aufladens oder der Lagerung festgestellt, entfernen Sie den Akku unverzüglich vom Werkzeug oder vom Ladegerät und beenden Sie die Verwendung.
12. Tauchen Sie den Akku nicht ins Wasser und lassen Sie keine Flüssigkeiten ins Innere gelangen. Leitfähige Flüssigkeiten, wie z. B. Wasser, können Schäden verursachen, die zu einem Brand oder einer Explosion führen. Lagern Sie Ihren Akku an einem kühlen, trockenen Ort, fern von brennbaren und entzündlichen Gegenständen. Korrosive Gase in der Atmosphäre müssen gemieden werden.

VORSICHT

1. Tritt die auslaufende Flüssigkeit in Kontakt mit Ihren Augen, reiben Sie diese nicht, sondern waschen Sie sie mit sauberem Leitungswasser gut aus und suchen Sie unverzüglich einen Arzt auf.
Ohne sachgemäße Behandlung kann die Flüssigkeit Augenverletzungen verursachen.
2. Wenn die ausgelaufene Flüssigkeit auf Haut oder Kleidung trifft, waschen Sie diese unverzüglich mit sauberem Wasser ab.
Es besteht die Gefahr von Hautreizungen.
3. Beim Auftreten von Rost, üblem Geruch, Überhitzung, Verfärbungen, Verformungen und/oder sonstigen Abweichungen während der ersten Verwendung des Akkus ist dieser nicht weiterzuverwenden. Bringen Sie den Akku zum Händler oder Verkäufer zurück.

WARNUNG

Wenn ein leitfähiger Fremdkörper in das Gehäuse eines Lithium-Ionen-Akkus eindringt, kann er kurzgeschlossen und ein Brand verursacht werden. Befolgen Sie beim Lagern einer Lithiumionenbatterie unbedingt folgende Regeln:

- Legen Sie in das Aufbewahrungsetui keine leitfähigen Trümmer, Nägel und Drähte wie etwa Eisen- und Kupferdrähte.
- Laden Sie, damit kein Kurzschluss auftreten kann, die Batterie in das Werkzeug oder schieben Sie sie sicher in die Batteriehülle zum Lagern so weit ein, dass der Ventilator nicht sichtbar ist.

Deutsch

BEZÜGLICH DES TRANSPORTS VON LITHIUM-IONEN-BATTERIEN

Beim Transport von Lithium-Ionen-Batterien beachten Sie bitte die folgenden Vorsichtsmaßnahmen.

WARNUNG

Weisen Sie die Transportfirma darauf hin, dass ein Paket eine Lithium-Ionen-Batterie enthält, informieren Sie das Unternehmen über ihre Leistungsabgabe und befolgen Sie die Anweisungen der Transportfirma, wenn Sie den Transport in die Wege leiten.

- Lithium-Ionen-Batterien, die eine Leistungsabgabe von 100 Wh überschreiten, werden in der Einstufung des Frachtguts als Gefahrgüter angesehen und erfordern spezielle Anwendungsverfahren.
- Für den Transport über Straßen müssen die internationalen Gesetze und die Regeln und Vorschriften des Bestimmungslands eingehalten werden.

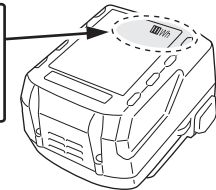
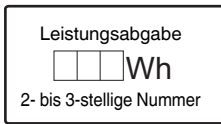

BEZEICHNUNG DER TEILE (Abb. 1–Abb. 12)

| | |
|--------------------------|------------------|
| ① Griff | ⑫ Akku |
| ② Entriegelungstaste | ⑬ Klingenloch |
| ③ Motor | ⑭ Sperre |
| ④ Gehäuse | ⑮ Kontrolllampe |
| ⑤ Typenschild | ⑯ Sticksägeblatt |
| ⑥ LED-Leuchte | ⑰ Kolbenschlitz |
| ⑦ Sägeblatthalter | ⑱ Hohlraum |
| ⑧ Sägeblatt | ⑲ Weitere Klinge |
| ⑨ Grundplatte | ⑳ Hub |
| ⑩ Basisarretierungstaste | ㉑ Manschette |
| ⑪ Auslöseschalter | |

SYMBOLS

WARNUNG

Die folgenden Symbole werden für diese Maschine verwendet. Achten Sie darauf, diese vor der Verwendung zu verstehen.

| | |
|--|--|
| | CR18DA: Akku-Tigersäge |
| | Der Anwender muss die Bedienungsanleitung lesen, um das Risiko einer Verletzung zu verringern. |
| | Nur für EU-Länder Werfen Sie Elektrowerkzeuge nicht in den Hausmüll! Gemäß der Europäischen Richtlinie 2012/19/EU über Elektro- und Elektronikaltgeräte und deren Umsetzung in nationales Recht müssen die verbrauchten Elektrowerkzeuge getrennt gesammelt und einer umweltgerechten Wiederverwertung zugeführt werden. |

| | |
|--|-----------------------------|
| | Gleichstrom |
| | Einschalten ON |
| | Ausschalten OFF |
| | Trennen Sie die Batterie ab |
| | Verriegeln |
| | Entriegeln |
| | Warnung |
| | Unzulässige Handlung |

STANDARDZUBEHÖR

Zusätzlich zum Hauptgerät (1 Gerät) enthält die Packung die auf der Seite 186 aufgelisteten Zubehörteile.

Das Standardzubehör kann ohne vorherige Bekanntmachung jederzeit geändert werden.

VERWENDUNG

- Schneiden von Metall und Edelstahl-Rohren.
- Schneiden verschiedener Hölzer.
- Schneiden von weichem Stahl, Aluminium und Kupferblech.
- Schneiden synthetischer Harze, wie Phenolharz und Vinylchlorid.

TECHNISCHE DATEN

| | | |
|-------------------------|--------------------------|------------------------|
| Modell | CR18DA | |
| Spannung | 18 V | |
| Leerlaufgeschwindigkeit | 0–3200 min ⁻¹ | |
| Hub | 13 mm | |
| Leistungsvermögen | Weiches Stahlrohr | Außendurchmesser 50 mm |
| | Vinylchlorid-Rohr | Außendurchmesser 50 mm |
| | Weiches Stahlblech | 12 mm |
| | Holz | 50 mm |
| Gewicht* | 1,7–2,2 kg | |

* Gemäß EPTA-Verfahren 01/2014
Ist von der angeschlossenen Batterie abhängig. Das höchste Gewicht wurde mit der BSL36B18 gemessen (separat erhältlich).

HINWEIS

Aufgrund des ständigen Forschungs- und Entwicklungsprogramms von HIKOKI sind Änderungen der hier gemachten technischen Angaben vorbehalten.

LADEN

Vor Gebrauch des Elektrowerkzeugs den Akkumulator wie folgt laden.

1. Den Netzstecker des Ladegeräts in eine Steckdose einstecken.

Wenn der Stecker des Ladegeräts in eine Steckdose eingesteckt wird, blinkt die Anzeigelampe rot (in 1-Sekunden-Intervallen).

VORSICHT

Benutzen Sie das Stromkabel nicht, wenn es beschädigt ist. Lassen Sie es sofort reparieren.

2. Legen Sie den Akku in das Ladegerät ein.

Schieben Sie den Akku fest in das Ladegerät ein.

3. Laden

Beim Einlegen eines Akkus in das Ladegerät wird der Ladevorgang begonnen und die Kontrolllampe leuchtet beständig rot.

Wenn der Akku voll aufgeladen ist, blinkt die Kontrolllampe rot. (In 1-Sekunden-Intervallen) (Siehe **Tabelle 1**)

● **Kontrolllampe**

Die Anzeigen der Kontrolllampe entsprechend dem Zustand des Ladegerätes oder des Akkus sind in **Tabelle 1** angegeben.

Tabelle 1

| | | Anzeigen der Kontrolllampe | | |
|------------------------|------------------------------|----------------------------|--|--|
| Kontrolllampe (rot) | Vor dem Laden | Blinkt | Leuchtet 0,5 Sekunden lang. Erlischt 0,5 Sekunden lang. (Aus für 0,5 Sekunden) | |
| | Beim Laden | Leuchtet | Leuchtet beständig | |
| | Laden abgeschlossen | Blinkt | Leuchtet 0,5 Sekunden lang. Erlischt 0,5 Sekunden lang. (Aus für 0,5 Sekunden) | |
| | Laden nicht möglich | Flackert | Leuchtet 0,1 Sekunden lang. Erlischt 0,1 Sekunden lang. (Aus für 0,1 Sekunden) | Betriebsstörung im Akku oder im Ladegerät |
| | Wegen Überhitzung angehalten | Blinkt | Leuchtet 1 Sekunde lang. Erlischt 0,5 Sekunden lang. (Aus für 0,5 Sekunden) | Akku überhitzt. Laden nicht möglich. (Ladevorgang wird nach Abkühlen des Akkus gestartet). |

- Bezüglich der Temperaturen und der Ladezeit des Akkus. Die Temperaturen und die Ladezeit sind in **Tabelle 2**. angegeben.

Tabelle 2

| | | Ladegerät | UC18YFSL | | | | |
|------|--|-----------|---|--|--|--|---------------------------------|
| Akku | Akkutyp | Li-ion | | | | | |
| | Temperaturen, bei denen der Akku geladen werden kann | 0°C–50°C | | | | | |
| | Ladespannung | V | 14,4 | | 18 | | |
| | Ladezeit, ungefähr (bei 20°C) | min | BSL14xx-Serie | | BSL18xx-Serie | | Mehrspannungs-Serie |
| | | | (4 Zellen) | (8 Zellen) | (5 Zellen) | (10 Zellen) | (10 Zellen) |
| | | | BSL1415S : 20 BSL1415 : 22 BSL1415X : 22 BSL1420 : 30 BSL1425 : 35 BSL1430C : 45 | BSL1430 : 45 BSL1440 : 60 BSL1450 : 75 BSL1460 : 90 | BSL1815S : 20 BSL1815 : 22 BSL1815X : 22 BSL1820 : 30 BSL1825 : 35 BSL1830C : 45 BSL1850C : 75 | BSL1830 : 45 BSL1840 : 60 BSL1850 : 75 BSL1860 : 90 | BSL36A18 : 75 BSL36B18 : 120 |

HINWEIS

Die Aufladezeit kann je nach Umgebungstemperatur und Spannung der Stromquelle unterschiedlich sein.

VORSICHT

Wenn das Ladegerät ständig in Betrieb war, wird es heiß, das stellt eine Ursache für Ausfälle dar. Sobald der Ladevorgang abgeschlossen ist, lassen Sie das Ladegerät vor dem nächsten Ladevorgang 15 Minuten ruhen.

4. Ziehen Sie den Netzstecker des Ladegeräts aus der Steckdose.

5. Halten Sie das Ladegerät fest und ziehen Sie den Akku heraus.

HINWEIS

Ziehen Sie den Akku nach Benutzung des Ladegeräts unbedingt aus diesem heraus und bewahren Sie ihn dann auf.

Zum elektrischen Entladen im Falle von neuen Akkus, usw.

Da die internen chemischen Substanzen von neuen und länger nicht verwendeten Akkus nicht aktiviert sind, ist die elektrische Entladezeit möglicherweise bei der ersten und zweiten Verwendung kurz. Dies ist eine vorübergehende Erscheinung und die normale Entladezeit wird wiederhergestellt, wenn der Akku 2 - 3 Mal aufgeladen wurde.

Verlängerung der Lebensdauer der Akkus.

- (1) Laden Sie die Akkus auf, bevor sie komplett entladen sind. Wenn Sie merken, dass die Leistung des Werkzeugs schwächer wird, stoppen Sie die Verwendung des Werkzeugs und laden Sie den Akku auf. Wenn Sie das Werkzeug weiter verwenden und die elektrische Spannung erschöpfen, kann der Akku beschädigt werden und seine Lebensspanne wird kürzer.
- (2) Vermeiden Sie das Aufladen bei hohen Temperaturen. Ein wiederaufladbarer Akku ist unmittelbar nach Gebrauch heiß. Wird eine solcher Akku unmittelbar nach dem Gebrauch aufgeladen, zersetzen sich die internen chemischen Substanzen und die Lebensspanne des Akkus verkürzt sich. Lassen Sie den Akku liegen und laden Sie ihn erst auf, nachdem er eine Weile abgekühlt ist.

VORSICHT

- Wenn der Akku geladen wird, während er heiß ist, weil er längere Zeit direkter Sonneneinstrahlung ausgesetzt gewesen ist, oder die Batterie eben erst in Gebrauch gewesen ist, leuchtet die Kontrolllampe grün bzw. leuchtet 1 Sekunde lang auf, erlischt für 0,5 Sekunden (aus für 0,5 Sekunden) usw. Lassen Sie in einem solchen Fall zuerst den Akku abkühlen und beginnen Sie erst dann mit dem Aufladen.
- Wenn die Kontrolllampe rot flackert (in 0,2-Sekunden-Intervallen), kontrollieren Sie den Akkuanschluss des Ladegerätes auf Fremdkörper und entfernen Sie diese. Wenn keine Fremdkörper vorhanden sind, liegt wahrscheinlich eine Fehlfunktion beim Akku oder dem Ladegerät vor. Lassen Sie die Teile vom autorisierten Kundendienst prüfen.
- Da der eingebaute Mikrocomputer etwa 3 Sekunden braucht, um zu bestätigen, dass der Akku, der mit dem Ladegerät geladen wurde, herausgenommen wurde, warten Sie mindestens 3 Sekunden, bevor Sie ihn wieder einlegen, um den Ladevorgang fortzusetzen. Wird der Akku innerhalb von 3 Sekunden wieder eingelegt, kann es sein, dass er nicht richtig aufgeladen wird.

MONTAGE UND BETRIEB

| Aktion | Abbildung | Seite |
|--|-----------|-------|
| Herausnehmen und Einlegen des Akkus*1 | 2 | 2 |
| Laden | 3 | 2 |
| Betätigen des Schalters | 4 | 3 |
| Montage der Klinge*2 | 5 | 3 |
| Einsetzen des Stichsägeblatts*3 | 6 | 4 |
| Herausnehmen des Sägeblatts*4 | 7-a | 4 |
| Wählen Sie ein Sägeblatt mit passender Länge | 8 | 4 |
| Befestigen Sie ein Werkstück sicher | 9 | 5 |
| Anpassen der Basis | 10 | 5 |

| | | |
|--------------------------|----|-----|
| Tauchfräsen (für Holz)*5 | 11 | 5 |
| Auswahl von Zubehör | — | 187 |

*1 Nachsehen, ob die Batterie sicher und fest sitzt. Eine locker eingesetzte Batterie kann herausfallen und stellt somit eine Gefahr dar.

*2 Montage der Klinge

- (1) Drehen Sie den Sägeblatthalter in Pfeilrichtung und führen Sie das Sägeblatt vollständig in den kleinen Schlitz im Sägeblatthalter ein. (**Abb. 5-b**)
- (2) Das Sägeblatt wird verriegelt, wenn Sie den Sägeblatthalter loslassen. Das Sägeblatt kann nach oben oder unten weisend eingesetzt werden, je nach Anwendung.
- (3) Ziehen Sie das Sägeblatt zwei-bis dreimal von Hand zurück und überprüfen Sie, daß das Sägeblatt sicher angebracht ist. (**Abb. 5-c**)

HINWEIS

Das Sägeblatt kann eingesetzt werden, ohne es in die Basis einzupassen. Achten Sie in diesem Fall aber darauf, dass die Basis an dem Werkzeug angebracht wird, nachdem Sie das Sägeblatt eingesetzt haben.

*3 Einsetzen des Stichsägeblatts (getrennt erhältlich)

Ein Stichsägeblatt mit T-förmigem Schaft kann mit diesem Gerät verwendet werden. (**Abb. 5-a**) Es wird auf dieselbe Weise eingesetzt wie ein Säbelsägeblatt. Achten Sie darauf, dass der Schaft des Sägeblatts in den mittleren Hohlraum eingeführt wird. (**Abb. 6**)

Ziehen Sie das Sägeblatt zwei-bis dreimal von Hand zurück und überprüfen Sie, daß das Sägeblatt sicher angebracht ist. (**Abb. 5-c**)

*4 Herausnehmen des Sägeblatts

VORSICHT

Berühren Sie das Sägeblatt niemals direkt nach dem Gebrauch. Das Metall ist heiß und kann leicht Ihre Haut verbrennen.

- (1) Richten Sie das Sägeblatt nach dem Drehen des Sägeblatthalters nach unten. Das Sägeblatt sollte von selbst herausfallen. Falls das Sägeblatt nicht herausfällt, ziehen Sie es mit der Hand heraus.

WENN DAS SÄGEBLATT GEBROCHEN IST

Selbst wenn das Sägeblatt gebrochen ist und im kleinen Schlitz des Sägeblatthalters verbleibt, sollte es herausfallen, wenn der Sägeblatthalter gedreht und das Sägeblatt nach unten gerichtet wird. Wenn das Sägeblatt nicht von selbst herausfällt, nehmen Sie es gemäß den nachfolgend beschriebenen Verfahren heraus.

- (1) Wenn ein Teil des gebrochenen Sägeblatts aus dem kleinen Schlitz des Sägeblatthalters hervortritt, ziehen Sie den vorstehenden Teil heraus und nehmen Sie das Sägeblatt heraus.
- (2) Wenn das gebrochene Sägeblatt im kleinen Schlitz versteckt ist, haken Sie das gebrochene Sägeblatt mit der Spitze eines anderen Sägeblatts ein und nehmen Sie es heraus. (**Abb. 7-b**)

*5 Tauchfräsen (für Holz)

HINWEIS

○ Führen Sie den Schnitt schrittweise von der Spitze des Sägeblatts ausgehend ein und nutzen Sie dabei die Manschette oder die Basis als Stütze.

- Da die Basis aus Metall ist, kann sie je nach dem gesägten Material seine Oberfläche zerkratzen, wenn sie als Stütze genutzt wird. Verwenden Sie in diesem Fall die Manschette als Stütze. Wenn Sie bei Fensterschnitten die Basis entfernen, denken Sie daran, sie wieder am Werkzeug anzubringen, wenn Sie weiter mit dem Werkzeug arbeiten.

WARNSIGNALE DES LED-LICHTS (Abb. 13)

Dieses Produkt verfügt über Funktionen, die das Werkzeug selbst als auch den Akku schützen sollen. Wenn der Schalter gedrückt ist und irgendeine der Sicherungsfunktionen während des Betriebs ausgelöst wird, blinkt das LED-Licht, wie in der **Tabelle 3** beschrieben ist. Wenn irgendeine der Sicherungsfunktionen ausgelöst wird, lassen Sie sofort den Schalter los und befolgen Sie die Anweisungen, die unter Korrekturmaßnahme beschrieben sind.



Abb. 13

Tabelle 3

| Sicherungsfunktion | Anzeige des LED-Lichts | Korrekturmaßnahme |
|-----------------------|--|--|
| Überlastschutz | Ein für 0,25 Sekunden/Aus für 0,25 Sekunden ■ ■ ■ ■ ■ | Beseitigen Sie den Grund für die Überlastung. |
| Temperaturschutz | | Lassen Sie das Werkzeug und den Akku gründlich abkühlen. |
| Niederspannungsschutz | | Laden Sie den Akku auf. |

WARTUNG UND INSPEKTION

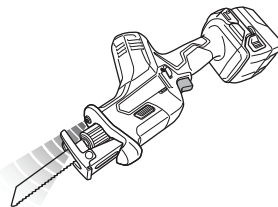
VORSICHT

Stellen Sie sicher, dass vor Wartung und Prüfung der Schalter ausgeschaltet und die Batterie entfernt ist.

1. Inspektion der Sägeblätter

Die Weiterbenutzung eines stumpfen oder beschädigten Sägeblattes führt zu verminderter Schnittleistung und kann eine Überbelastung des Motors hervorrufen. Das Sägeblatt wird durch ein neues ersetzt, sobald übermäßiger Verschleiß festgestellt wird.

2. Inspektion der Befestigungsschrauben

Untersuchen Sie regelmäßig alle Befestigungsschrauben und stellen Sie sicher, dass sie richtig festgezogen sind. Sollte sich eine der Schrauben lockern, ziehen Sie sie sofort wieder fest an. Falls dies nicht getan wird, könnte das zu ernsthaften Gefahren führen.

3. Wartung des Motors

Die Wicklung des Motors ist das „Herzstück“ des Elektrowerkzeugs. Wenden Sie die gebotene Sorgfalt auf, um sicherzustellen, dass die Wicklung nicht beschädigt und/oder mit Öl oder Wasser benetzt wird.

4. Außenreinigung

Wenn das Werkzeug schmutzig ist, wischen Sie es mit einem weichen trockenen Tuch oder einem mit Seifenwasser befeuchteten Tuch ab. Kein Chlorlösungsmittel, Benzin oder Farbenverdünner verwenden, da diese Kunststoffe aufweichen.

5. Lagerung

Das Elektrowerkzeug und den Akku an einem Ort mit einer Temperatur von unter 40°C und außerhalb der Reichweite von Kindern lagern.

HINWEIS

Aufbewahren von Lithiumionenbatterien
Vergewissern Sie sich, dass die Lithiumionenbatterien voll aufgeladen sind, bevor Sie sie lagern.
Das Lagern der Akkus über längere Zeit (3 Monate oder mehr) mit einem niedrigen Ladestand kann zu einer Leistungsminderung führen, welche die Nutzungszeit der Akkus deutlich verkürzt oder mit sich bringt, dass die Akkus keine Ladung mehr halten können.
Eine deutliche Verkürzung der Nutzungszeit kann jedoch durch wiederholtes Aufladen und zwei- bis fünfmaliges Benutzen der Akkus wieder behoben werden.
Sollte die Nutzungszeit trotz wiederholtem Aufladen und Benutzung extrem kurz sein, betrachten Sie die Akkus als tot und kaufen Sie neue Akkus.

VORSICHT

Bei Betrieb und Wartung von Elektrowerkzeugen müssen die Sicherheitsvorschriften und Normen beachtet werden.

Wichtiger Hinweis zu den Akkus für Akku-Geräte von HiKOKI

Verwenden Sie immer unsere angegebenen Originalakkus. Wir können die Sicherheit und die Leistung unseres Akku-Gerätes nicht gewährleisten, wenn andere als die von uns angegebenen Akkus verwendet werden, oder wenn der Akku zerlegt und verändert wird (etwa durch Zerlegen und Ersetzen von Zellen oder anderen innen gelegenen Teilen).

GARANTIE

Auf HiKOKI-Elektrowerkzeuge gewähren wir eine Garantie unter Zugrundelegung der jeweils geltenden gesetzlichen und landesspezifischen Bedingungen. Dieses Garantie erstreckt sich nicht auf Schäden, die auf Missbrauch, bestimmungswidrigen Einsatz oder normalen Verschleiß zurückzuführen sind. Im Schadensfall senden Sie das nicht zerlegte Elektrowerkzeug zusammen mit dem GARANTIESCHEIN, den Sie am Ende dieser Bedienungsanleitung finden, an ein von HiKOKI autorisiertes Servicezentrum.

Deutsch

Information über Betriebslärm und Vibration

Die gemessenen Werte wurden entsprechend EN62841 bestimmt und in Übereinstimmung mit ISO 4871 ausgewiesen.

Gemessener A-gewichteter Schallpegel: 92 dB (A)
Gemessener A-gewichteter Schalldruck: 81 dB (A)
Messunsicherheit K: 5 dB (A).

Gehörschutz tragen.

Gesamtvibrationswerte (3-Achsen-Vektorsumme), bestimmt gemäß EN62841.

Bretter schneiden:
Vibrationsemissionswert **a_{h, B}** = 9,5 m/s²
Messunsicherheit K = 3,3 m/s²

Holzbalken schneiden:
Vibrationsemissionswert **a_{h, WB}** = 12,0 m/s²
Messunsicherheit K = 1,6 m/s²

Der ausgewiesene Gesamtschwingungswert und der angegebene Geräuschemissionswert wurden gemäß eines standardisierten Testverfahrens gemessen und können beim Vergleich eines Werkzeugs mit einem anderen verwendet werden.

Sie können auch für eine Vorabeeschätzung der Exposition genutzt werden.

WARNUNG

- Die Schwingungs- und Geräuschemissionen während des tatsächlichen Gebrauchs des Elektrowerkzeugs können vom angegebenen Gesamtwert abweichen, je nachdem, wie das Werkzeug verwendet wird, insbesondere abhängig von der Art des bearbeiteten Werkstücks; und
- Legen Sie Sicherheitsmaßnahmen zum Schutz des Bedieners fest, die auf einer Expositionseinschätzung unter den tatsächlichen Benutzungsbedingungen beruhen (unter Berücksichtigung aller Bereiche des Betriebszyklus, darunter neben der Triggerzeit auch die Zeiten, in denen das Werkzeug ausgeschaltet ist oder im Leerlaufbetrieb läuft).

HINWEIS

Aufgrund des ständigen Forschungs- und Entwicklungsprogramms von HiKOKI sind Änderungen der hier gemachten technischen Angaben vorbehalten.

AVERTISSEMENTS DE SÉCURITÉ GÉNÉRAUX POUR L'OUTIL

⚠ AVERTISSEMENT

Lire tous les avertissements de sécurité, instructions, illustrations et spécifications donnés avec cet outil électrique.

Le non-respect de toutes les instructions indiquées ci-dessous peut entraîner une électrocution, un incendie et/ou de graves blessures.

Conservé tous les avertissements et toutes les instructions pour pouvoir s'y reporter ultérieurement.

Le terme « outil » dans les avertissements fait référence à l'outil électrique alimenté par le secteur (avec cordon d'alimentation) ou à l'outil fonctionnant sur batterie (sans cordon d'alimentation).

1) Sécurité de la zone de travail

- a) **Conservé la zone de travail propre et bien éclairée.**

Les zones en désordre ou sombres sont propices aux accidents.

- b) **Ne pas faire fonctionner les outils électriques en atmosphère explosive, par exemple en présence de liquides inflammables, de gaz ou de poussières.**

Les outils électriques produisent des étincelles qui peuvent enflammer les poussières ou les fumées.

- c) **Maintenir les enfants et les badauds à l'écart pendant l'utilisation de l'outil.**

Les distractions peuvent faire perdre le contrôle de l'outil à l'utilisateur.

2) Sécurité électrique

- a) **Il faut que les fiches de l'outil électrique soient adaptées au socle. Ne jamais modifier la fiche de quelque façon que ce soit. Ne pas utiliser d'adaptateurs avec des outils à branchement de terre.**

Des fiches non modifiées et des socles adaptés réduiront le risque de décharge électrique.

- b) **Éviter tout contact du corps avec des surfaces reliées à la terre telles que les tuyaux, les radiateurs, les cuisinières et les réfrigérateurs.**

Il existe un risque accru de décharge électrique si le corps de l'utilisateur est relié à la terre.

- c) **Ne pas exposer les outils à la pluie ou à des conditions humides.**

La pénétration d'eau à l'intérieur d'un outil augmentera le risque de décharge électrique.

- d) **Ne pas maltraiter le cordon. Ne jamais utiliser le cordon pour porter, tirer ou débrancher l'outil. Maintenir le cordon à l'écart de la chaleur, du lubrifiant, des arêtes ou des parties en mouvement. Des cordons endommagés ou emmêlés augmentent le risque de décharge électrique.**

- e) **Lorsqu'on utilise un outil à l'extérieur, il faut utiliser un prolongateur adapté à l'utilisation extérieure.**

L'utilisation d'un cordon adapté à l'utilisation extérieure réduit le risque de décharge électrique.

- f) **Si l'usage d'un outil dans un emplacement humide est inévitable, utiliser une alimentation protégée par un dispositif différentiel à courant résiduel (DDR).**

L'usage d'un DDR réduit le risque de décharge électrique.

3) Sécurité des personnes

- a) **Rester vigilant, regarder ce que l'on est en train de faire et faire preuve de bon sens dans son utilisation de l'outil.**

Ne pas utiliser un outil lorsqu'on est fatigué ou sous l'emprise de drogues, d'alcool ou de médicaments.

Un moment d'inattention en cours d'utilisation d'un outil peut entraîner des blessures graves.

- b) **Utiliser un équipement de sécurité. Toujours porter des verres de protection.**

L'utilisation d'un équipement de protection comme un masque antipoussière, des chaussures de sécurité antidérapantes, un casque de sécurité ou des protections auditives dans des conditions appropriées réduira les risques de blessures corporelles.

- c) **Éviter tout démarrage intempestif. S'assurer que l'interrupteur est en position d'arrêt avant de brancher l'outil au secteur et/ou à la batterie, de le ramasser ou de le porter.**

Porter un outil en ayant le doigt sur l'interrupteur ou brancher un outil dont l'interrupteur est en position de marche est source d'accidents.

- d) **Retirer toute clé de réglage avant de mettre l'outil en marche.**

Une clé laissée fixée sur une partie tournante de l'outil peut donner lieu à des blessures.

- e) **Ne pas se pencher trop loin. Garder une position et un équilibre adaptés à tout moment.**

Cela permet un meilleur contrôle de l'outil dans des situations inattendues.

- f) **S'habiller de manière adaptée. Ne pas porter de vêtements amples ou de bijoux. Gardez vos cheveux et vos vêtements loin des pièces mobiles.**

Les pièces en mouvement peuvent happer les vêtements amples, les bijoux ou les cheveux longs.

- g) **Si des dispositifs sont fournis pour le raccordement d'équipements pour l'extraction et la récupération des poussières, s'assurer qu'ils sont connectés et correctement utilisés.**

Utiliser des collecteurs de poussière peut réduire les risques dus aux poussières.

- h) **La familiarité acquise par une utilisation fréquente des outils ne doit pas vous rendre complaisant et vous faire ignorer les principes de sécurité des outils.**

Un geste imprudent peut causer de graves blessures en une fraction de seconde.

4) Utilisation et entretien de l'outil

- a) **Ne pas forcer l'outil. Utiliser l'outil adapté à l'application souhaitée.**

Si l'on utilise l'outil électrique adéquat en respectant le régime pour lequel il a été conçu, il réalisera un travail de meilleure qualité et plus sûr.

- b) **Ne pas utiliser l'outil si l'interrupteur ne permet pas de passer de l'état de marche à arrêt et vice versa.**

Un outil électrique ne pouvant être contrôlé par l'interrupteur représente un danger et doit être réparé.

- c) **Débrancher la fiche de la source d'alimentation et/ou retirer la batterie de l'outil, si elle est détachable, avant tout réglage, changement d'accessoires ou avant de ranger l'outil.**

Ces mesures de sécurité préventives réduiront les risques de démarrage accidentel de l'outil électrique.

- d) **Après utilisation, ranger l'outil électrique hors de portée des enfants et ne laisser aucune personne l'utiliser si elle n'est pas familiarisée avec les outils électriques ou ces instructions.**

Les outils électriques représentent un danger entre des mains inexpertes.

Français

- e) **Entretien des outils électriques et les accessoires.** Assurez-vous que les pièces en mouvement ne sont pas désalignées ou coincées, qu'aucune pièce n'est cassée ou que l'outil électrique n'a subi aucun dommage pouvant affecter son bon fonctionnement. Si l'outil électrique est endommagé, le faire réparer avant de le réutiliser.
De nombreux accidents sont dus à des outils mal entretenus.
- f) **Garder affûtés et propres les outils permettant de couper.**
Un outil bien entretenu aux bords bien affûtés risquera moins de se coincer et sera plus facile à maîtriser.
- g) **Utiliser l'outil, les accessoires et les lames, etc., conformément à ces instructions, en tenant compte des conditions de travail et du travail à réaliser.**
L'utilisation d'un outil électrique à des fins autres que celles prévues est potentiellement dangereuse.
- h) **Garder les poignées et les surfaces de préhension propres, sèches et exemptes d'huile et de graisse.**
Les poignées et surfaces de préhension glissantes ne permettent pas de manipuler et de contrôler l'outil de manière sûre dans des situations inattendues.
- 5) **Utilisation des outils fonctionnant sur batteries et précautions d'emploi**
- a) **Ne recharger qu'avec le chargeur spécifié par le fabricant.**
Un chargeur qui est adapté à un type de bloc de batteries peut créer un risque de feu lorsqu'il est utilisé avec un autre type de bloc de batteries.
- b) **N'utiliser les outils qu'avec des blocs de batteries spécifiquement désignés.**
L'utilisation de tout autre bloc de batteries peut créer un risque de blessure et de feu.
- c) **Lorsqu'un bloc de batteries n'est pas utilisé, le maintenir à l'écart de tout autre objet métallique, par exemple trombones, pièces de monnaie, clés, clous, vis ou autres objets de petite taille qui peuvent donner lieu à une connexion d'une borne à une autre.**
Le court-circuitage des bornes d'une batterie entre elles peut causer des brûlures ou un feu.
- d) **Dans de mauvaises conditions, du liquide peut être éjecté de la batterie ; éviter tout contact. En cas de contact accidentel, nettoyer à l'eau. Si le liquide entre en contact avec les yeux, rechercher en plus une aide médicale.**
Le liquide éjecté des batteries peut causer des irritations ou des brûlures.
- e) **Ne pas utiliser un bloc batterie ou un outil qui est endommagé ou modifié.**
Des batteries endommagées ou modifiées peuvent présenter un comportement imprévisible pouvant provoquer un incendie, une explosion ou un risque de blessures.
- f) **Ne pas exposer un bloc batterie ou un outil à un feu ou à des températures excessives.**
L'exposition à un feu ou à des températures supérieures à 130°C peut provoquer une explosion.
- g) **Suivre toutes les instructions de charge et ne pas charger le pack batterie ou l'outil en dehors de la plage de température spécifiée dans les instructions.**
Une charge incorrecte ou à des températures en dehors de la plage spécifiée peut endommager la batterie et augmente le risque d'incendie.
- 6) **Maintenance et entretien**
- a) **Faire entretenir l'outil par un réparateur qualifié utilisant uniquement des pièces de rechange identiques.**
Cela assurera le maintien de la sécurité de l'outil.
- b) **Ne jamais réaliser la maintenance sur des packs batterie endommagés.**
La maintenance des blocs batterie ne doit être réalisée que par le fabricant ou des personnes autorisées.

PRECAUTIONS

Maintenir les enfants et les personnes infirmes éloignés.

Lorsque les outils ne sont pas utilisés, ils doivent être rangés hors de portée des enfants et des personnes infirmes.

AVERTISSEMENTS DE SÉCURITÉ POUR LA SCIE SABRE À BATTERIE

1. **Tenir l'outil électrique par les surfaces isolées permettant de l'agripper pour effectuer une opération où l'accessoire de coupe peut entrer en contact avec des fils électriques masqués.**
Le contact de l'accessoire de coupe avec un fil sous tension peut transmettre du courant dans les pièces métalliques exposées de l'outil et communiquer une décharge électrique à l'opérateur.
2. **Utilisez des dispositifs de serrage ou un autre moyen pratique pour immobiliser et maintenir la pièce sur une surface stable.**
Tenir la pièce à usiner avec la main ou contre votre corps la rend instable et peut conduire à une perte de contrôle.

AVERTISSEMENTS DE SÉCURITÉ SUPPLÉMENTAIRES

1. Préparer et vérifier l'environnement de travail. S'assurer que la zone de travail remplit toutes les conditions énumérées dans les précautions.
2. Ne pas laisser de corps étrangers pénétrer par le trou de raccord de la batterie rechargeable.
3. Ne jamais désassembler la batterie rechargeable et le chargeur.
4. Ne jamais court-circuiter la batterie rechargeable. Le court-circuitage de la batterie provoquera un courant électrique puissant et une surchauffe. Cela présente un risque de brûlure ou de dégâts à la batterie.
5. Ne pas jeter la batterie au feu. Elle pourrait exploser.
6. Apporter la batterie au magasin où elle a été achetée dès que la durée de vie de post-charge de la batterie devient trop courte pour une utilisation pratique. Ne pas jeter de batterie usagée.
7. Ne pas insérer d'objets dans les fentes d'aération du chargeur. L'insertion d'objets métalliques ou de produits inflammables dans les fentes d'aération du chargeur présente un risque d'électrocution ou de dégât du chargeur.
8. Lorsque l'appareil fonctionne longtemps sans interruption, il risque de surchauffer, entraînant des dommages du moteur et de l'interrupteur. En conséquence, chaque fois que le boîtier devient chaud, arrêter la scie pendant quelque temps.
9. Si la machine est utilisée en continu à basse vitesse, une charge supplémentaire est appliquée au moteur, ce qui peut entraîner le grippage du moteur. Toujours utiliser l'outil électrique de sorte que la lame ne reste pas coincée par le matériau pendant le fonctionnement. Toujours régler la vitesse de la lame pour permettre une coupe fluide.

10. Tenez toujours la poignée du corps et le boîtier de l'outil électrique fermement comme indiqué sur la **Fig. 12**. Autrement, le choc en retour produit peut entraîner un fonctionnement imprécis, voire dangereux.
11. Démontage et montage de la lame
 - De la main, tirer deux ou trois fois de suite sur le dos de la lame pour vérifier qu'elle est solidement fixée. En tirant sur la lame, l'on saura qu'elle est montée correctement si l'on entend un dé clic et que le support de lame bouge légèrement. (**Fig. 5-c**)
 - Lorsqu'on tire sur la lame, bien veiller à ne tirer que sur le dos de la lame. L'on risque de se blesser si l'on tire sur d'autres sections.
 - Ne jamais toucher la lame immédiatement après utilisation. Le métal est chaud et peut vous brûler la peau.
 - Si la section cassée de la lame est dissimulée à l'intérieur de la petite fente du plongeur, accrocher la lame à l'aide de l'extrémité d'une autre lame et la sortir. (**Fig. 7-b**)
 - Après l'utilisation, souffler toute sciure, terre, sable, humidité, etc. à l'aide d'une brosse, etc., pour garantir le bon fonctionnement de la monture de lame.
 - Ne pas utiliser de lame de scie avec un orifice de lame usé. La lame pourrait se détacher, ce qui entraînerait des blessures corporelles.
12. S'assurer que la batterie est fermement maintenue en place. En effet, si cette batterie n'est pas bien placée dans le chargeur, elle peut tomber et provoquer un accident.
13. Ne pas immobiliser le verrou d'interrupteur avec un moyen mécanique. En outre, garder le doigt loin de la gâchette lors du transport de l'outil. Sinon, l'interrupteur du corps principal risque de s'enclencher (MARCHE) inopinément et de provoquer des accidents.
14. Veiller à ce que la sciure, la terre, l'humidité, etc. ne pénètrent pas à l'intérieur de l'outil par la section du plongeur pendant le fonctionnement. Si ce genre de matériaux se sont accumulés dans la section du plongeur, toujours nettoyer avant l'utilisation.
15. Pendant l'utilisation, appuyez fermement sur la base contre la pièce.
16. Sélectionner une lame de la longueur appropriée. Idéalement, la longueur qui ressort du socle de la lame après soustraction de la distance de course doit être plus grande que le matériau. Si l'on coupe un gros tuyau ou une pièce de bois volumineuse qui dépassent la capacité de coupe de la lame, la lame risque d'entrer en contact avec la paroi interne du tube ou avec le bois, etc., ce qui provoquera des dommages. (**Fig. 8**)
17. Ne jamais appuyer trop fort sur la lame pendant la coupe. Cela pourrait facilement casser la lame.
18. Il arrive que le moteur se grippe, selon la combinaison du matériau à couper et de la lame utilisée. Quand le moteur se grippe, arrêter immédiatement l'outil.
19. Utilisez des dispositifs de serrage ou un autre moyen pratique pour immobiliser et soutenir la pièce sur une surface stable. (**Fig. 9**) Tenir la pièce avec la main ou contre votre corps la rend instable et peut conduire à une perte de contrôle.
20. Lors de la coupe de matériaux métalliques, utiliser un liquide de coupe approprié (huile de broche, eau savonneuse, etc.) pour prolonger la durée de vie de la lame.
21. Ralentir la vitesse d'avance pour couper le matériau en petits arcs circulaires. Une vitesse excessive risque de casser la lame.
22. Couper en plongée
 - Éviter les attaques en plein matériau avec les métaux. Cela endommagerait facilement la lame.
 - Ne jamais tirer sur la gâchette alors que l'extrémité de la lame est appuyée contre le matériau. La lame s'endommagera facilement si elle entre en contact avec le matériau.
- Veiller impérativement à couper le matériau lentement et en tenant le corps de l'outil fermement. Si l'on appuie trop fort sur la lame pendant l'opération de coupe, la lame risque de s'endommager facilement.
23. Laisser l'éclairage allumé uniquement pendant les opérations de coupe. S'il est allumé dans tous les autres cas, l'interrupteur du corps principal risque de s'enclencher (MARCHE) inopinément et de provoquer des accidents.
24. N'exposez pas vos yeux directement à la lampe en la regardant. Une exposition continue de vos yeux à la lampe pourrait les blesser.
25. Ne touchez jamais les pièces mobiles. Ne jamais placer les mains, les doigts ou d'autres parties du corps à proximité des pièces mobiles de l'outil.
26. Ne jamais faire fonctionner sans que tous les dispositifs de protection soient en place. Ne jamais utiliser cet outil sans que tous les dispositifs de protection ou de sécurité ne soient en place et en bon état de marche. Si un entretien ou des réparations nécessitent le retrait d'une protection ou d'une sécurité, s'assurer de remplacer la protection ou le dispositif de sécurité avant d'effectuer l'opération de l'outil.
27. Ne JAMAIS laisser de l'outil en marche sans surveillance. Mettez l'appareil hors tension. Ne pas laisser l'outil tant qu'il n'est pas complètement arrêté.
28. L'outil électrique est équipé d'un circuit de protection thermique pour protéger le moteur. Une utilisation en continu risque de provoquer une augmentation de la température de l'appareil et d'activer le circuit de protection thermique, ainsi que d'arrêter automatiquement le fonctionnement. Dans ce cas, laissez l'appareil électrique refroidir avant de reprendre l'utilisation.
29. Ne pas faire subir de choc violent au panneau de commande ni le casser. Cela risque d'entraîner un dysfonctionnement.
30. N'utilisez pas le produit si l'outil ou les bornes de la batterie (fixation de la batterie) sont déformés. Installer la batterie peut entraîner un court-circuit qui pourrait provoquer des émissions de fumée ou un début d'incendie.
31. Gardez les bornes de l'outil (support de la batterie) exemptes de copeaux et à la poussière.
 - Avant toute utilisation, assurez-vous qu'aucun copeau ou poussière ne s'est accumulé sur la zone des bornes.
 - Pendant l'utilisation, essayez d'éviter que des copeaux ou de la poussière provenant de l'outil ne tombent sur la batterie.
 - Lors de la suspension de l'opération ou après l'utilisation, ne laissez pas l'outil dans un endroit où il pourrait être exposé à des copeaux ou de la poussière. Le non-respect de cette consigne peut entraîner un court-circuit qui pourrait provoquer des émissions de fumée ou un début d'incendie.
32. Toujours utiliser l'outil et la batterie à des températures comprises entre -5 et 40°C.
33. Chargez toujours la batterie à une température ambiante de 0 à 40°C.

PRÉCAUTIONS RELATIVES À LA BATTERIE AU LITHIUM-ION

Pour prolonger sa durée de vie, la batterie lithium-ion est équipée d'une fonction de protection qui coupe automatiquement l'alimentation. Dans les cas 1 à 3 décrits ci-dessous, il est possible que le moteur s'arrête lors de l'utilisation de ce produit, même si le commutateur est actionné. Il ne s'agit pas d'un dysfonctionnement, mais du fonctionnement normal de la protection.

Français

1. Lorsque la charge restante de la batterie diminue, le moteur s'arrête.
Dans ce cas de figure, charger immédiatement la batterie.
2. En cas de surcharge de l'outil, le moteur peut s'arrêter.
Dans ce cas, relâcher le commutateur de l'outil et éliminer les causes de la surcharge. Après cela, vous pouvez l'utiliser à nouveau.
3. En cas de surchauffe due à un travail trop intensif, l'alimentation de la batterie peut se couper.
Dans ce cas, arrêter toute utilisation de la batterie et la laisser refroidir. Après cela, vous pouvez l'utiliser à nouveau.
2. En cas de projection du liquide ayant fui de la batterie sur la peau ou les vêtements, rincer immédiatement ces derniers à l'eau claire (au robinet).
Le liquide peut provoquer une irritation de la peau.
3. En cas de détection de rouille, de mauvaise odeur, de surchauffe, de décoloration, de déformation et/ou autres anomalies lors de la première utilisation de la batterie, ne pas utiliser cette dernière et la renvoyer au fournisseur ou au fabricant.

En outre, respecter la précaution et l'avertissement suivants.

AVERTISSEMENT

Afin d'éviter toute fuite de la batterie, génération de chaleur, émission de fumée, explosion et inflammation, respecter scrupuleusement les précautions suivantes :

1. S'assurer que les copeaux et la poussière ne s'accumulent pas sur la batterie.
- Pendant la tâche, s'assurer que les copeaux et la poussière ne tombent pas sur la batterie.
- S'assurer que les copeaux et la poussière qui tombent sur l'outil lors de la tâche ne s'accumulent pas sur la batterie.
- Ne pas conserver une batterie inutilisée dans un endroit qui est exposé aux copeaux et à la poussière.
- Avant de stocker une batterie, retirer tous les copeaux et la poussière qui ont pu y adhérer et ne pas la ranger avec des pièces métalliques (vis, clous, etc.).
2. Ne pas percer la batterie à l'aide d'un objet pointu tel qu'un clou. Ne pas la frapper à l'aide d'un marteau. Ne pas marcher dessus, ni la lancer ou la soumettre à un choc physique important.
3. Ne pas utiliser une batterie dont l'extérieur est déformé ou qui laisse penser qu'elle est défectueuse.
4. Ne pas insérer la batterie à l'envers (pôles inversés).
5. Ne pas raccorder directement la batterie à une prise électrique ou à un allume-cigare.
6. Ne pas utiliser la batterie à d'autres fins que celle spécifiée.
7. En cas d'échec du chargement d'une batterie, même après un certain délai, arrêter immédiatement le rechargement.
8. Ne pas exposer la batterie à des températures ou une pression élevées (four à micro-ondes, séchoir, conteneur sous haute pression).
9. Maintenir la batterie à l'écart de toute flamme en cas de détection d'une fuite ou d'une mauvaise odeur.
10. Ne pas utiliser à proximité d'une source puissante d'électricité statique.
11. En cas de fuite de la batterie, de mauvaise odeur, de génération de chaleur, de décoloration, de déformation ou d'anomalie en cours d'utilisation, de rechargement ou d'entreposage, ôter immédiatement la batterie de l'équipement ou du chargeur de batterie et cesser de l'utiliser.

12. N'immergez pas la batterie ou ne laissez aucun liquide couler à l'intérieur. La pénétration de liquide conducteur, tel que de l'eau, peut provoquer des dégâts et entraîner un incendie ou une explosion. Rangez la batterie dans un endroit frais et sec, et à distance de tout objet inflammable. Les atmosphères à gaz corrosifs doivent être évitées.

ATTENTION

1. En cas de projection dans les yeux du liquide ayant fui de la batterie, ne pas se frotter les yeux, les rincer à l'eau claire et contacter immédiatement un médecin.
En l'absence de traitement, le liquide peut provoquer des lésions oculaires.

AVERTISSEMENT

Si des corps étrangers conducteurs s'introduisent dans la borne de la batterie lithium-ion, un court-circuit peut se produire dans la batterie et provoquer un incendie. Lors du stockage d'une batterie lithium-ion, veiller à suivre scrupuleusement les instructions suivantes.

- Ne pas placer de débris conducteurs, de clous ou de morceaux de fils électriques en fer ou en cuivre dans le boîtier de rangement.
- Pour éviter tout court-circuit, charger la batterie dans l'outil ou insérer le couvercle de la batterie à fond, de manière à ne pas voir le ventilateur.

À PROPOS DU TRANSPORT DE LA BATTERIE LITHIUM-ION

Lors du transport d'une batterie lithium-ion, veuillez observer les précautions suivantes.

AVERTISSEMENT

Informez la société de transport qu'un paquet contient une batterie lithium-ion, informez la société de sa puissance de sortie et suivez les instructions de la société de transport lors de l'organisation du transport.

- Les batteries lithium-ion qui dépassent une puissance de sortie de 100 Wh font partie de la classification de transport des produits dangereux et nécessitent l'application de procédures spéciales.
- Pour un transport vers l'étranger, vous devez vous conformer aux lois internationales et aux normes et réglementations en vigueur dans le pays de destination.

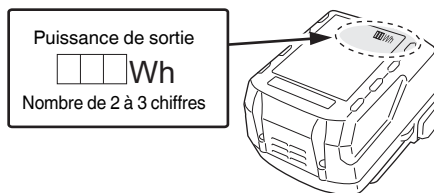











NOMS DES PIÈCES (Fig. 1–Fig. 12)

| | | | |
|---|-----------------------------------|---|-----------------------|
| ① | Poignée | ⑫ | Batterie |
| ② | Bouton de blocage | ⑬ | Orifice de lame |
| ③ | Moteur | ⑭ | Loquet |
| ④ | Logement | ⑮ | Lampe témoin |
| ⑤ | Plaque d'identification | ⑯ | Lame de scie sauteuse |
| ⑥ | Éclairage à DEL | ⑰ | Fente du plongeur |
| ⑦ | Support de lame | ⑱ | Cavité |
| ⑧ | Lame | ⑲ | Autre lame |
| ⑨ | Base | ⑳ | Course |
| ⑩ | Bouton de verrouillage de la base | ㉑ | Collier |
| ⑪ | Commutateur de déclenchement | | |

SYMBOLES

AVERTISSEMENT

Les symboles suivants sont utilisés pour l'outil. Bien se familiariser avec leur signification avant d'utiliser l'outil.

| | |
|--|---|
|  | CR18DA: Scie sabre à batterie |
|  | Pour réduire les risques de blessures, l'utilisateur doit lire le manuel d'utilisation. |
|  | Pour les pays européens uniquement Ne pas jeter les appareils électriques dans les ordures ménagères ! Conformément à la directive européenne 2012/19/UE relative aux déchets d'équipements électriques ou électroniques (DEEE), et à sa transposition dans la législation nationale, les appareils électriques doivent être collectés à part et être soumis à un recyclage respectueux de l'environnement. |
|  | Courant direct |
|  | Bouton ON |
|  | Bouton OFF |
|  | Débrancher la batterie |
|  | Verrouillage |
|  | Déverrouillage |
|  | Avertissement |
|  | Action interdite |

ACCESSOIRES STANDARD

Outre l'unité principale (1 unité), l'emballage contient les accessoires répertoriés à la page 186.

Les accessoires standard sont sujets à changement sans préavis.

APPLICATIONS

- Coupe de tuyaux en métal et en acier inoxydable.
- Coupe de différents bois.
- Coupe de plaque en acier doux, en aluminium et en cuivre.
- Coupe de résines synthétiques, par exemple la résine phénol et le chlorure de vinyle.

SPÉCIFICATIONS

| | | |
|---------------------|-----------------------------|------------------|
| Modèle | CR18DA | |
| Tension | 18 V | |
| Vitesse sans charge | 0–3200 min ⁻¹ | |
| Course | 13 mm | |
| Capacité | Tuyau en acier doux | Diam. ext. 50 mm |
| | Tuyau en chlorure de vinyle | Diam. ext. 50 mm |
| | Plaque en acier doux | 12 mm |
| | Bois | 50 mm |
| Poids* | 1,7–2,2 kg | |

* Selon la procédure EPTA 01/2014
Selon la batterie fournie. Le poids le plus lourd est mesuré avec BSL36B18 (vendu séparément).

REMARQUE

Par suite du programme permanent de recherche et de développement HIKOKI, ces spécifications peuvent faire l'objet de modifications sans avis préalable.

CHARGE

Avant d'utiliser l'outil électrique, charger la batterie comme suit.

1. Brancher le cordon d'alimentation du chargeur sur la prise secteur.
Quand on raccorde la fiche du chargeur à une prise murale, la lampe témoin clignote en rouge (à intervalles d'une seconde).

ATTENTION

Ne pas utiliser le cordon électrique s'il est endommagé. Le faire réparer immédiatement.

2. **Insérer la batterie dans le chargeur.**
Insérer fermement la batterie dans le chargeur.
3. **Charge**
Quand une batterie est insérée dans le chargeur, la charge commence et la lampe témoin s'allume en rouge. Quand la batterie est complètement chargée, la lampe témoin clignote en rouge. (À intervalles d'une seconde) (Voir **Tableau 1**)
- Indication de la lampe témoin
Les indications de la lampe témoin sont indiquées dans le **Tableau 1**, selon l'état du chargeur ou de la batterie rechargeable.

Tableau 1

| Indications de la lampe témoin | | | | |
|--------------------------------|----------------------|-----------|---|---|
| Lampe témoin (rouge) | Avant la charge | Clignote | S'allume pendant 0,5 seconde. Ne s'allume pas pendant 0,5 seconde. (Éteint pendant 0,5 seconde) | |
| | Pendant la charge | S'allume | S'allume sans interruption | |
| | Charge terminée | Clignote | S'allume pendant 0,5 seconde. Ne s'allume pas pendant 0,5 seconde. (Éteint pendant 0,5 seconde) | |
| | Charge impossible | Scintille | S'allume pendant 0,1 seconde. Ne s'allume pas pendant 0,1 seconde. (Éteint pendant 0,1 seconde) | Anomalie de la batterie ou du chargeur |
| | Veille en surchauffe | Clignote | S'allume pendant 1 seconde. Ne s'allume pas pendant 0,5 seconde. (Éteint pendant 0,5 seconde) | Batterie en surchauffe. Impossible de charger. (La charge commencera une fois que la batterie sera froide). |

- Au sujet des températures et de la durée de charge de la batterie. Les températures et la durée de charge sont indiquées dans le **Tableau 2**

Tableau 2

| Chargeur | | UC18YFSL | | | | | |
|----------|---|---|--|--|--|---------------------------------|------------------|
| Batterie | Type de batterie | Li-ion | | | | | |
| | Températures de recharge de la batterie | 0°C–50°C | | | | | |
| | Tension de charge | V | 14,4 | | 18 | | |
| | Temps de charge, environ (à 20°C) | min | Série BSL14xx | | Série BSL18xx | | Série multi-volt |
| | | | (4 cellules) | (8 cellules) | (5 cellules) | (10 cellules) | (10 cellules) |
| | | BSL1415S : 20 BSL1415 : 22 BSL1415X : 22 BSL1420 : 30 BSL1425 : 35 BSL1430C : 45 | BSL1430 : 45 BSL1440 : 60 BSL1450 : 75 BSL1460 : 90 | BSL1815S : 20 BSL1815 : 22 BSL1815X : 22 BSL1820 : 30 BSL1825 : 35 BSL1830C : 45 BSL1850C : 75 | BSL1830 : 45 BSL1840 : 60 BSL1850 : 75 BSL1860 : 90 | BSL36A18 : 75 BSL36B18 : 120 | |

REMARQUE

Le temps de recharge peut varier selon la température ambiante et la tension de la source.

ATTENTION

Si le chargeur de batterie a été utilisé en continu, une surchauffe risque de se produire, ce qui peut provoquer des dysfonctionnements. Une fois la charge terminée, attendre 15 minutes avant la prochaine charge.

4. Débrancher le cordon d'alimentation du chargeur de la prise secteur.

5. Tenir fermement le chargeur et dégager la batterie.

REMARQUE

Bien sortir la batterie du chargeur après usage, et la conserver.

Comment prolonger la durée de vie des batteries

- (1) Recharger les batteries avant qu'elles ne soient complètement épuisées. Lorsque vous sentez que la puissance de l'outil faiblit, cessez de l'utiliser et rechargez la batterie. Si vous continuez à utiliser l'outil et à épuiser le courant électrique, la batterie risque de subir des dommages et sa durée de vie sera réduite.
- (2) Éviter d'effectuer la recharge à des températures élevées.

Une batterie rechargeable est chaude immédiatement après son utilisation. Si une telle batterie est rechargée immédiatement après utilisation, les substances chimiques internes risquent de se détériorer et la durée de vie de la batterie sera plus courte. Laisser la batterie et la recharger une fois qu'elle a refroidi.

ATTENTION

- Si la batterie est chargée alors qu'elle est encore chaude parce qu'elle a été laissée longtemps dans un endroit exposé à la lumière directe du soleil ou qu'elle vient d'être utilisée, la lampe témoin du chargeur s'allume en vert ou s'allume pendant 1 seconde, ne s'allume pas pendant 0,5 seconde (éteinte pendant 0,5 seconde). Dans ce cas, commencer par laisser la batterie refroidir avant de démarrer le chargement.

En ce qui concerne la décharge de l'électricité statique en cas de nouvelles piles, etc.

Comme les substances chimiques internes des nouvelles batteries et des batteries qui n'ont pas été utilisées pendant une longue période ne sont pas activées, le courant de décharge risque d'être très faible lorsqu'elles sont utilisées pour la première et la seconde fois. Il s'agit d'un phénomène temporaire et le temps de recharge normal est rétabli quand les batteries auront été rechargées 2–3 fois.

- Lorsque la lampe témoin clignote en rouge (à intervalles de 0,2 seconde), vérifier la présence de corps étrangers dans le connecteur de batterie du chargeur. En l'absence de corps étrangers, il s'agit probablement d'un dysfonctionnement de la batterie ou du chargeur. Les confier à un service d'entretien autorisé.
- Le micro-ordinateur intégré nécessitant environ 3 secondes pour confirmer le chargement de la batterie lorsque le chargeur est retiré, attendre au moins 3 secondes avant de le réinsérer pour poursuivre le chargement. Si la batterie est réinsérée dans un délai de 3 secondes, elle n'est peut-être pas correctement chargée.

*4 Démontage de la lame

ATTENTION

Ne jamais toucher la lame immédiatement après utilisation. Le métal est chaud et peut vous brûler la peau.

- (1) Après avoir tourné le support de la lame, pointez la lame vers le bas. La lame devrait tomber toute seule. Si la lame ne tombe pas, la sortir manuellement.

LORSQUE LA LAME EST CASSÉE

Même lorsque la lame est cassée et reste à l'intérieur de la petite fente du support de lame, elle doit tomber lorsque le support de la lame est tourné et que la lame est dirigée vers le bas. Si la lame ne tombe d'elle-même, la faire sortir à l'aide de la procédure décrite ci-dessous.

- (1) Si une partie de la lame cassée sort de la petite fente du support de lame, tirer la partie saillante et retirer la lame.
- (2) Si la lame cassée cachée est à l'intérieur de la petite fente, crocheter la lame cassée à l'aide de l'extrémité d'une autre lame de scie et la retirer. (Fig. 7-b)

*5 Coupe en plongée (pour le bois)

REMARQUE

- En utilisant le collier ou la base comme support, coupez progressivement depuis l'extrémité de la lame.
- Du fait que la base est en métal, son utilisation comme support peut rayer ou endommager la surface en fonction du matériau à couper. Dans ce cas, utilisez le collier comme support. Si vous retirez la base lors de la découpe de fenêtre, assurez-vous qu'elle soit bien fixée à nouveau sur l'outil lorsque vous continuez à utiliser l'outil.

MESSAGES D'ALERTE PAR TÉMOIN DEL (Fig. 13)

Cet appareil dispose de fonctions qui sont conçues pour protéger l'outil lui-même, ainsi que la batterie. Lorsque le commutateur est tiré, si l'une des fonctions de protection est enclenchée pendant le fonctionnement, le témoin DEL clignote comme décrit dans **Tableau 3**. Lorsque l'une des fonctions de protection est enclenchée, enlever immédiatement votre doigt du commutateur et suivre les instructions décrites sous l'action corrective.

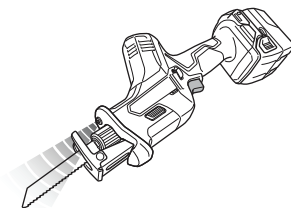

Fig. 13

INSTALLATION ET FONCTIONNEMENT

| Action | Figure | Page |
|---|--------|------|
| Retrait et insertion de la batterie*1 | 2 | 2 |
| Charge | 3 | 2 |
| Fonctionnement du commutateur | 4 | 3 |
| Montage de la lame*2 | 5 | 3 |
| Montage de la lame de la scie sauteuse*3 | 6 | 4 |
| Démontage de la lame*4 | 7-a | 4 |
| Sélectionnez une lame de scie de la longueur adéquate | 8 | 4 |
| Fixer une pièce fermement | 9 | 5 |
| Réglage de la base | 10 | 5 |
| Coupe en plongée (pour le bois)*5 | 11 | 5 |
| Sélection des accessoires | — | 187 |

*1 S'assurer que la batterie est fermement maintenue en place. En effet, si cette batterie n'est pas bien placée dans le chargeur, elle peut tomber et provoquer un accident.

*2 Montage de la lame

- (1) En tournant le support de la lame dans le sens de la flèche, insérez la lame à fond dans la petite fente du support de la lame. (Fig. 5-b)
- (2) La lame est verrouillée en place lorsque le support de la lame est libéré.
La lame peut être fixée vers le haut ou vers le bas en fonction de l'utilisation.
- (3) De la main, tirer deux ou trois fois de suite sur le dos de la lame pour vérifier qu'elle est solidement fixée. (Fig. 5-c)

REMARQUE

La lame peut être montée sans l'adapter dans la base. Cependant, dans ce cas, assurez-vous toujours que la base est fixée à l'outil après avoir monté la lame.

*3 Montage de la lame de la scie sauteuse (vendue séparément)

Une lame de scie sauteuse à tige en T peut être utilisée avec ce produit. (Fig. 5-a)

Montée de la même manière qu'une lame de scie alternative. Assurez-vous que la tige de la lame est insérée dans la cavité centrale. (Fig. 6)

De la main, tirer deux ou trois fois de suite sur le dos de la lame pour vérifier qu'elle est solidement fixée. (Fig. 5-c)

Tableau 3

| Fonction de protection | Affichage du témoin DEL | Action corrective |
|--------------------------------|--|--|
| Protection contre la surcharge | Marche 0,25 seconde/Arrêt 0,25 seconde | Éliminez la cause de la surcharge. |
| Protection température | | Laisser l'outil et la batterie refroidir complètement. |
| Protection basse tension | | Recharger la batterie. |

ENTRETIEN ET VÉRIFICATION

ATTENTION

Assurez-vous d'avoir mis hors tension le commutateur et retirez la batterie avant d'effectuer l'entretien et le contrôle.

1. Contrôle de la lame

L'utilisation continue d'une lame émoussée ou endommagée pourrait réduire l'efficacité de coupe et provoquer une surcharge du moteur. Remplacer la lame par une nouvelle dès que des traces d'abrasion apparaissent.

2. Vérification des vis de fixation

Vérifier régulièrement toutes les vis de fixation et s'assurer qu'elles sont bien serrées. S'il advient qu'une vis se desserre, la resserrer immédiatement. Le fait de négliger ce point pourrait entraîner de graves dangers.

3. Entretien du moteur

Le bobinage de l'ensemble moteur est le « cœur » même de l'outil électrique. Veiller soigneusement à ce que ce bobinage ne soit pas endommagé et/ou mouillé par de l'huile ou de l'eau.

4. Nettoyage de l'extérieur

Quand l'outil électrique est sale, l'essuyer avec un chiffon sec et doux ou un chiffon imbibé d'eau savonneuse. Ne pas utiliser de solvant au chlore, d'essence ou de diluant, car ils font fondre les matières plastiques.

5. Rangement

Ranger l'outil électrique et la batterie dans un endroit où la température est inférieure à 40°C et hors de portée des enfants.

REMARQUE

Stockage des batteries au lithium-ion.

S'assurer que les batteries au lithium-ion ont été entièrement chargées avant de les stocker.

Le stockage prolongé (3 mois ou plus) de batteries faiblement chargées peut entraîner une détérioration des performances, réduisant considérablement la durée d'autonomie des batteries alors incapables de tenir une charge.

Il est cependant possible de recouvrer la capacité d'autonomie d'une batterie considérablement endommagée en alternant deux à cinq fois charge et utilisation.

Si la durée d'autonomie de la batterie reste extrêmement courte malgré les charges et utilisations consécutives, considérer la batterie en fin de vie et s'en procurer une neuve.

ATTENTION

Lors de l'utilisation et de l'entretien d'un outil électrique, respecter les règlements et les normes de sécurité en vigueur dans le pays en question.

Avis important sur les batteries pour outils électriques sans fil HiKOKI

Toujours utiliser une de nos batteries originales spécifiées. Nous ne saurions garantir la sécurité et la performance de notre outil électrique sans fil s'il est utilisé avec une batterie autre que celle que nous avons spécifiée, ou encore si la batterie est démontée et modifiée (par exemple, le démontage et remplacement des cellules ou autres composants internes).

GARANTIE

Nous garantissons que l'ensemble des outils électriques HiKOKI sont conformes aux réglementations spécifiques statutaires/nationales. Cette garantie ne couvre pas les défauts ni les dommages inhérents à une mauvaise utilisation, une utilisation abusive ou l'usure et les dommages normaux. En cas de réclamation, veuillez envoyer l'outil électrique, en l'état, accompagné du CERTIFICAT DE GARANTIE qui se trouve à la fin du mode d'emploi, dans un service après-vente HiKOKI agréé.

Au sujet du bruit et des vibrations

Les valeurs mesurées ont été déterminées en fonction de la norme EN62841 et déclarées conformes à ISO 4871.

Niveau de puissance sonore pondérée A : 92 dB (A)

Niveau de pression acoustique pondérée A : 81 dB (A)

Incertitude K : 5 dB (A).

Porter des protections anti-bruit.

Valeurs totales des vibrations (somme vectorielle triaxiale) déterminées conformément à EN62841.

Coupe de planches :

Valeur d'émission de vibration $a_{h, B} = 9,5 \text{ m/s}^2$

Incertitude K = 3,3 m/s^2

Coupe de poutres en bois :

Valeur d'émission de vibration $a_{h, WB} = 12,0 \text{ m/s}^2$

Incertitude K = 1,6 m/s^2

La valeur totale déclarée des vibrations et la valeur déclarée des émissions sonores ont été mesurées conformément à une méthode de test normalisée et peuvent être utilisées pour comparer un outil avec un autre.

Elles peuvent également être utilisées dans une évaluation préliminaire de l'exposition.

AVERTISSEMENT

○ Les vibrations et les émissions sonores lors de l'utilisation réelle de l'outil électrique peuvent différer de la valeur totale déclarée en fonction de la manière dont l'outil est utilisé, en particulier du type de pièce à usiner ; et

○ Identifier les mesures de protection de l'utilisateur fondées sur une estimation de l'exposition en conditions d'utilisation (tenant compte de tous les aspects du cycle d'utilisation, tels que les moments où l'outil est mis hors tension ou lorsqu'il tourne à vide en plus des temps de déclenchements).

REMARQUE

Par suite du programme permanent de recherche et de développement HiKOKI, ces spécifications peuvent faire l'objet de modifications sans avis préalable.

AVVERTIMENTI GENERALI DI SICUREZZA SUGLI UTENSILI ELETTRICI

⚠ AVVERTENZA

Leggere tutti gli avvertimenti di sicurezza, le istruzioni e le specifiche in dotazione con il presente utensile elettrico.

La mancata osservanza di tutte le istruzioni elencate di seguito può provocare scosse elettriche, incendio e/o lesioni gravi.

Salvare tutti gli avvertimenti e le istruzioni per riferimenti futuri.

Il termine "elettroutensili" riportato nelle avvertenze si riferisce agli elettroutensili azionati con alimentazione di rete (via cavi) o a batterie (senza cavi).

1) Sicurezza dell'area operativa

a) Mantenere l'area operativa pulita e ordinata.

Aree operative sporche o disordinate possono favorire gli infortuni.

b) Non utilizzare gli elettroutensili in atmosfere esplosive, ad es. in presenza di liquidi, gas o polveri infiammabili.

Gli elettroutensili generano delle scintille che potrebbero accendere la polvere o i fumi.

c) Tenere lontani bambini e astanti durante l'utilizzo degli elettroutensili.

Qualsiasi distrazione può essere causa di perdita di controllo.

2) Sicurezza elettrica

a) Le spine degli elettroutensili devono essere idonee alle prese disponibili. Non modificare mai le prese. Con gli elettroutensili a massa (messi a terra), non utilizzare alcun adattatore.

L'utilizzo di spine intatte e corrispondenti alle prese disponibili ridurrà il rischio di scosse elettriche.

b) Evitare qualsiasi contatto con le superfici a massa o a terra, quali tubi, radiatori, fornelli e frigoriferi. In caso di messa a terra o massa del corpo, sussiste un maggior rischio di scosse elettriche.

c) Non esporre gli elettroutensili alla pioggia o all'umidità.

La penetrazione di acqua negli elettroutensili aumenterà il rischio di scosse elettriche.

d) Non tirare il cavo. Non utilizzarlo per il trasporto, o per tirare o scollegare l'elettroutensile. Tenere il cavo lontano da fonti di calore, oli, bordi appuntiti o parti in movimento.

Cavi danneggiati o attorcigliati possono aumentare il rischio di scosse elettriche.

e) Durante l'uso degli elettroutensili all'esterno, utilizzare una prolunga idonea per usi esterni. L'utilizzo di cavi per esterno riduce il rischio di scosse elettriche.

f) Se è impossibile evitare l'impiego di un elettroutensile in un luogo umido, utilizzare l'alimentazione protetta da un dispositivo a corrente residua (RCD).

L'uso di un RCD riduce il rischio di scosse elettriche.

3) Sicurezza personale

a) Durante l'uso degli elettroutensili, state all'erta, verificate ciò che state eseguendo e adottate sempre il buon senso.

Non utilizzate gli elettroutensili qualora siate stanchi, sotto l'influenza di farmaci, alcol o cure mediche.

Anche un attimo di disattenzione durante l'uso degli elettroutensili potrebbe essere causa di gravi lesioni personali.

b) Indossate l'attrezzatura di protezione personale. Indossate sempre le protezioni oculari.

L'attrezzatura protettiva, quali maschera facciale, calzature di sicurezza antiscivolo, caschi o protezioni uditive, utilizzata nelle condizioni appropriate, ridurrà il rischio di lesioni personali.

c) Impedite le accensioni involontarie. Prima del collegamento a una sorgente di alimentazione e/o pacco batteria e prima di raccogliere o trasportare l'utensile, verificate che l'interruttore sia posizionato su OFF.

Il trasporto degli elettroutensili tenendo le dita sull'interruttore o l'attivazione elettrica degli utensili che hanno l'interruttore su ON, implica il rischio di incidenti.

d) Prima di attivare l'elettroutensile, rimuovete qualsiasi chiave di regolazione.

Lasciando la chiave in un componente in rotazione dell'elettroutensile, sussiste il rischio di lesioni personali.

e) Mantenersi in equilibrio. Mantenersi sempre su due piedi, in equilibrio stabile.

Ciò consente di controllare al meglio l'elettroutensile in caso di situazioni impreviste.

f) Vestirsi in modo adeguato. Non indossare abiti larghi o gioielli. Tenere i capelli e gli abiti lontani dalle parti in movimento.

Abiti allentati, gioielli e capelli lunghi potrebbero impigliarsi nelle parti in movimento.

g) In caso di dispositivi provvisti di collegamento ad apparecchiature di rimozione e raccolta polveri, verificare che queste siano collegate e utilizzate in modo adeguato.

L'utilizzo della raccolta della polvere può ridurre i rischi connessi alle polveri.

h) Non lasciare che la familiarità acquisita con l'uso frequente di strumenti consenta di diventare troppo sicuri di sé e ignorare i principi di sicurezza dello strumento.

Un'azione disattenta può causare gravi lesioni in una frazione di secondo.

4) Utilizzo e manutenzione degli elettroutensili

a) Non utilizzare elettroutensili non idonei. Utilizzare l'elettroutensile idoneo alla propria applicazione.

Utilizzando l'elettroutensile corretto, si garantirà un'esecuzione migliore e più sicura del lavoro, alla velocità di progetto.

b) Non utilizzare l'elettroutensile qualora non sia possibile accenderlo/spengerlo tramite l'interruttore.

È pericoloso utilizzare elettroutensili che non possano essere azionati dall'interruttore. Provvedere alla relativa riparazione.

c) Prima di effettuare qualsiasi regolazione, sostituire gli accessori o riporre gli utensili elettrici, scollegare la spina dalla presa elettrica e/o rimuovere il pacco batteria, se staccabile, dall'utensile elettrico.

Queste misure di sicurezza preventive riducono il rischio di avvio involontario dell'elettroutensile.

d) Depositare gli elettroutensili non utilizzati lontano dalla portata dei bambini ed evitare che persone non esperte di elettroutensili o non a conoscenza di quanto riportato sulle presenti istruzioni azionino l'elettroutensile.

È pericoloso consentire che utenti non esperti utilizzino gli elettroutensili.

- e) **Manutenzione di utensili elettrici e accessori.** Verificare che non vi siano componenti in movimento disallineati o bloccati, componenti rotti o altre condizioni che potrebbero influenzare negativamente il funzionamento dell'utensile elettrico. In caso di guasti, provvedere alla riparazione dell'elettrooutensile prima di riutilizzarlo.
Molti incidenti sono causati da una scarsa manutenzione.
- f) **Mantenere gli strumenti di taglio affilati e puliti.** Gli strumenti di taglio in condizioni di manutenzione adeguata, con bordi affilati, sono meno soggetti al bloccaggio e sono più facilmente controllabili.
- g) **Utilizzare l'elettrooutensile, gli accessori, le punte, ecc. in conformità a quanto riportato nelle presenti istruzioni, tenendo in debita considerazione le condizioni operative e il tipo di lavoro da eseguire.**
L'uso dell'utensile elettrico per operazioni diverse da quelle previste potrebbe causare una situazione pericolosa.
- h) **Tenere le maniglie e le superfici di presa asciutte, pulite e libere da olio e grasso.** Maniglie e superfici di presa scivolose non consentono una movimentazione e un controllo sicuri dell'utensile in situazioni impreviste.
- 5) **Utilizzo e cura dell'utensile batteria**
- a) **Ricaricare solo con il caricatore specificato dal produttore.**
Un caricatore adatto per un tipo di gruppo batteria può creare un rischio di incendio quando viene utilizzato con un altro gruppo batteria.
- b) **Usare utensili elettrici con gruppi batteria specificatamente designati.**
L'utilizzo di qualsiasi altro gruppo batteria può creare un rischio di lesioni e incendi.
- c) **Quando il gruppo batteria non viene utilizzato, tenerlo lontano da altri oggetti metallici come graffette, monete, chiavi, chiodi, viti, o altri piccoli oggetti metallici che possono creare una connessione da un terminale a un altro.**
Cortocircuitare i terminali della batteria insieme può causare ustioni o incendi.
- d) **In condizioni abusive, del liquido può fuoriuscire dalla batteria; evitare il contatto. Se il contatto si verifica accidentalmente, sciacquare con acqua. Se il liquido entra a contatto con gli occhi, richiedere assistenza medica.**
Il liquido che fuoriesce dalla batteria può causare irritazioni o ustioni.
- e) **Non utilizzare un pacco batteria o un utensile danneggiato o modificato.**
Le batterie danneggiate o modificate potrebbero presentare comportamenti imprevedibili, con la conseguenza di incendi, esplosioni o rischio di lesioni.
- f) **Non esporre un pacco batteria o un utensile a fiamme o temperatura eccessiva.**
L'esposizione a fiamme o temperatura oltre i 130°C potrebbe causare un'esplosione.
- g) **Seguire tutte le istruzioni per la ricarica e non caricare il pacco batteria o l'utensile al di fuori dell'intervallo di temperatura specificato nelle istruzioni.**
La ricarica scorretta o a temperature al di fuori dell'intervallo specificato potrebbe danneggiare la batteria e aumentare il rischio di incendi.
- 6) **Assistenza**
- a) **Affidate le riparazioni dell'elettrooutensile a persone qualificate che utilizzino solamente parti di ricambio identiche.**
Ciò garantirà il mantenimento della sicurezza dell'elettrooutensile.
- b) **Non eseguire mai assistenza sui pacchi batteria danneggiati.**
L'assistenza dei pacchi batteria deve essere eseguita solo dal produttore o da personale di assistenza autorizzato.

PRECAUZIONI

Tenere lontano dalla portata di bambini e invalidi.
Quando non utilizzati, gli strumenti dovranno essere depositi lontano dalla portata di bambini e invalidi.

AVVERTIMENTI DI SICUREZZA SUL SEGNETTO ALTERNATIVO FRONTALE A BATTERIA

1. **Afferrare l'utensile dalle superfici isolate quando si eseguono operazioni in cui l'attrezzo di taglio potrebbe venire a contatto con fili elettrici nascosti.** Il contatto dell'accessorio da taglio con un filo in tensione potrebbe mettere in tensione le parti metalliche esposte dell'utensile e dare una scossa elettrica all'operatore.
2. **Utilizzare morsetti o un altro modo pratico per fissare e sostenere il pezzo da lavorare su una piattaforma stabile.** Reggere il pezzo da lavorare con la mano o contro il corpo lo rende instabile e potrebbe provocare la perdita di controllo.

PRECAUZIONI DI SICUREZZA AGGIUNTIVE

1. Preparazione e controllo dell'ambiente di lavoro. Controllate che il vostro ambiente di lavoro corrisponda alle caratteristiche esposte nella sezione riguardante le precauzioni da prendersi.
2. Non permettere che sostanze estranee entrino nel foro di collegamento della batteria ricaricabile.
3. Non smontare mai la batteria ricaricabile e il caricatore.
4. Non provocare mai dei corto-circuiti alla batteria ricaricabile. Il fenomeno provoca surriscaldamento e una notevole corrente elettrica. Può quindi causare ustioni o danni alla batteria.
5. Non gettare la batteria nel fuoco. Può esplodere.
6. Non appena la vita della batteria dopo le operazioni di ricarica diventa troppo breve per fini pratici, portare la batteria al negozio dove è stata acquistata. Non gettarla mai via.
7. Non inserire alcun oggetto nelle fessure di ventilazione del caricatore. L'inserimento di oggetti metallici o infiammabili nelle fessure di ventilazione può causare facilmente delle scosse elettriche o danneggiare il caricatore.
8. Lorsque l'appareil fonctionne longtemps sans interruption, il risque de surchauffer, entraînant des dommages du moteur et de l'interrupteur. En conséquence, chaque fois que le boîtier devient chaud, arrêter la scie pendant quelque temps.
9. Se la macchina viene utilizzata in modo continuo a bassa velocità, viene applicato un carico extra al motore, cosa che può provocare il grippaggio del motore. Azionare sempre l'utensile elettrico in modo che la lama non rimanga bloccata dal materiale durante la lavorazione. Regolare sempre la velocità della lama per permettere un taglio scorrevole.

10. Tenere sempre saldamente l'impugnatura del corpo dell'elettrotensile come illustrato nella **Fig. 12**. Diversamente la forza di controeazione può causare un lavoro impreciso e persino pericoloso.
11. Montaggio e smontaggio della lama
- Tirare due o tre volte il retro della lama sega con la mano per controllare che sia montata saldamente. Quando si tira la lama, si capisce che è montata correttamente se emette uno scatto e il portalama si muove leggermente. (**Fig. 5-c**)
 - Quando si tira la lama della sega, fare bene attenzione a tirarla dal retro. Se tirano altre parti della lama saranno causate ferite.
 - Non toccare mai la lama della sega subito dopo l'uso. Il metallo è caldo e può facilmente ustionare la pelle.
 - Se la parte rotta della lama è nascosta all'interno della piccola fessura, agganciare la parte rotta con la punta di un'altra lama sega e tirarla fuori. (**Fig. 7-b**)
 - Dopo l'uso, soffiare via segatura, terra, sabbia, umidità, ecc. con aria o spazzolarli via con una spazzola ecc. per assicurare che l'attacco lama possa funzionare bene.
 - Non usare alcuna lama sega in un foro lama usurato. Altrimenti la lama sega può staccarsi, causando lesioni alle persone.
12. Controllate che la batteria sia solidamente installata. Se dovesse essere montata male, potrebbe fuoriuscire e causare incidenti.
13. Ne pas immobiliser le verrou d'interrupteur avec un moyen mécanique. Inoltre, tenere il dito lontano dall'interruttore di attivazione quando l'utensile viene portato in giro. Sinon, l'interrupteur du corps principal risque de s'enclencher (MARCHE) inopinément et de provoquer des accidents.
14. Fare attenzione a che segatura, terra, umidità, ecc. non penetrino all'interno della macchina attraverso la sezione stantuffo durante il funzionamento. Se segatura o simili si accumulano nella sezione stantuffo, pulire sempre prima dell'uso.
15. Durante l'uso, premere la base saldamente contro il pezzo.
16. Selezionare una lama sega della lunghezza più appropriata. Idealmente, la lunghezza della lama sega dopo la sottrazione della distanza della corsa deve essere superiore allo spessore del materiale. Se si taglia un tubo grande, un pezzo di legno grosso, ecc. che eccede la capacità di taglio di una lama, esiste il rischio che la lama venga in contatto con la parete interna del tubo, legno, ecc. causando danni. (**Fig. 8**)
17. Non applicare mai una forza irragionevole alla lama della sega durante il taglio. Tali azioni possono facilmente rompere la lama.
18. Il motore può a volte bloccarsi, a seconda della combinazione di materiale da tagliare e lama. Quando il motore si blocca, spegnere immediatamente.
19. Utilizzare morsetti o un altro modo pratico per fissare e sostenere il pezzo da lavorare su una piattaforma stabile. (**Fig. 9**)
Reggere il pezzo da lavorare con la mano o contro il corpo non è sicuro e potrebbe provocare la perdita di controllo.
20. Quando si tagliano materiali metallici, utilizzare un apposito liquido di taglio (olio per mandrino, acqua e sapone, ecc.) per prolungare la durata della lama.
21. Rallentare la velocità di avanzamento quando si taglia il materiale in piccoli archi circolari. Un avanzamento eccessivamente veloce può rompere la lama.
22. Taglio in profondità
- Evitare il taglio a stantuffo per materiali metallici. Questo può facilmente danneggiare la lama.
 - Non tirare mai il grilletto mentre la punta della lama sega è premuta contro il materiale. Altrimenti la lama può essere facilmente danneggiata quando collide con il materiale.
- Fare la massima attenzione a tagliare lentamente trattenendo saldamente il corpo. Se si applica una forza irragionevole alla lama della sega durante l'operazione di taglio, la lama può facilmente essere danneggiata.
23. Laisser s'éclairage allumé uniquement pendant les opérations de coupe. S'il est allumé dans tous les autres cas, l'interrupteur du corps principal risque de s'enclencher (MARCHE) inopinément et de provoquer des accidents.
24. Non esporre gli occhi alla luce in modo diretto. Se gli occhi vengono esposti continuamente alla luce, potrebbero verificarsi fastidi alla vista.
25. Non toccare mai le parti in movimento.
26. Non mettere mai in funzione senza tutte le protezioni in posizione.
Non azionare mai questo utensile senza che tutte le protezioni o le funzioni di sicurezza siano in posizione e in buone condizioni di funzionamento. Se la manutenzione o l'assistenza richiede la rimozione di una protezione o una funzione di sicurezza, assicurarsi di riposizionare la protezione o la funzione di sicurezza prima di riprendere il funzionamento dell'utensile.
27. Non lasciare MAI l'utensile in funzione incustodito. Spegnere l'alimentazione.
Non lasciare l'utensile finché non si arresta completamente.
28. L'utensile elettrico è dotato di un circuito di protezione della temperatura per proteggere il motore. Il lavoro continuo potrebbe causare l'aumento della temperatura dell'unità, attivando così il circuito di protezione della temperatura e arrestando automaticamente il funzionamento. In tal caso, lasciare che l'utensile elettrico si raffreddi prima di riutilizzarlo.
29. Non sottoporre il quadro interruttore a forti urti né romperlo. Ciò potrebbe causare problemi.
30. Non utilizzare il prodotto se l'utensile o i morsetti della batteria (montaggio batteria) sono deformati. Installare la batteria potrebbe causare un corto circuito con conseguenti emissioni di fumo o accensione.
31. Conservare i terminali dell'utensile (montaggio della batteria) liberi da detriti e polvere.
- Prima dell'uso, assicurarsi che detriti e polvere non si siano accumulati nell'area dei terminali.
 - Durante l'uso, cercare di evitare che detriti o polvere provenienti dall'utensile cadano sulla batteria.
 - Quando si interrompe il funzionamento o dopo l'uso, non lasciare l'utensile in un'area in cui potrebbe essere esposto alla caduta di detriti o polvere. Farlo potrebbe causare un corto circuito con conseguenti emissioni di fumo o accensione.
32. Utilizzare sempre l'utensile e la batteria a temperature comprese tra -5°C e 40°C.
33. Caricare sempre la batteria a una temperatura ambiente di 0-40°C.

PRECAUZIONI SULLA BATTERIA AGLI IONI DI LITIO

Per estendere la durata, la batteria agli ioni di litio è munita di una funzione di protezione per arrestarne l'uscita.

Nei casi da 1 a 3 descritti di seguito, durante l'utilizzo del prodotto, anche se state premendo l'interruttore, il motore potrebbe arrestarsi. Ciò non indica un malfunzionamento ma è il risultato della funzione di protezione.

1. Quando la rimanente alimentazione della batteria si esaurisce, il motore si arresta.
In tal caso, ricaricarla immediatamente.
2. Se l'utensile è sovraccarico, il motore potrebbe arrestarsi. In tal caso, rilasciare l'interruttore dell'utensile ed eliminare le cause del sovraccarico. Dopo ciò, sarà possibile riutilizzarlo.

Italiano

3. Se la batteria si surriscalda in lavori di sovraccarico, l'alimentazione della batteria potrebbe arrestarsi. In tal caso, interrompere l'uso della batteria e lasciarla raffreddare. Dopo ciò, sarà possibile riutilizzarla.

Inoltre, si prega di prestare attenzione al seguente avvertimento e cautela.

AVVERTENZA

Per prevenire qualsiasi perdita delle batterie, generazione di calore, emissione di fumi, esplosione e accensione, assicurarsi di prestare attenzione alle seguenti precauzioni.

1. Assicurarsi che la polvere e i detriti non si accumulino sulla batteria.
 - Durante la lavorazione, assicurarsi che la polvere e i detriti non si depositino sulla batteria.
 - Assicurarsi che qualsiasi polvere e detriti che si depositano sull'utensile elettrico durante la lavorazione non si accumulino sulla batteria.
 - Non conservare una batteria inutilizzata in un luogo esposto a polvere e detriti.
 - Prima di ritirare una batteria, rimuovere la polvere e i detriti che si sono depositati su di essa e non conservarla insieme a parti metalliche (viti, chiodi, ecc.).
 2. Non forare la batteria con un oggetto appuntito come un chiodo, non colpire con un martello, calpestare, lanciare o sottoporre la batterie a violenti urti fisici.
 3. Non usare batterie apparentemente danneggiate o deformate.
 4. Non usare batterie con la polarità invertita.
 5. Non collegare direttamente a prese elettriche o prese per caricabatteria da auto.
 6. Non usare la batteria per uno scopo diverso da quelli specificati.
 7. Se la ricarica della batteria non si completa anche quando è passato un tempo di ricarica specificato, interrompere immediatamente la ricarica.
 8. Non mettere o sottoporre la batteria a temperature elevate o ad alta pressione come in un forno microonde, essiccatore o contenitore ad alta pressione.
 9. Tenere immediatamente lontano dal fuoco quando si rilevano perdite o maleodore.
 10. Non usare in un luogo dove viene generata forte elettricità statica.
 11. Se si verifica la perdita delle batterie, maleodore, generazione di calore, scolorimento o deformazione, o se appaiono anomalie di qualsiasi natura durante l'uso, la ricarica o la conservazione, rimuoverla immediatamente dall'apparecchio o carica batteria, e interrompere l'uso.
 12. Non immergere la batteria né consentire ad alcun liquido di penetrare all'interno. La penetrazione di liquidi conduttivi, per esempio acqua, può causare danni e quindi provocare incendi o esplosioni. Conservare la batteria in un luogo fresco e asciutto, lontano da materiali infiammabili e combustibili. Le atmosfere di gas corrosivi devono essere evitate.
- ATTENZIONE**
1. Se il liquido che fuoriesce dalla batteria entra negli occhi, non sfregare gli occhi e lavarli bene con acqua fresca e pulita come acqua di rubinetto e contattare immediatamente un medico.
Se non viene trattato, il liquido può causare problemi agli occhi.
 2. Se il liquido fuoriesce sulla pelle o gli abiti, lavare bene con acqua pulita come l'acqua del rubinetto immediatamente.
C'è una possibilità che possa causare irritazione alla pelle.
 3. Se si riscontrano ruggine, maleodore, surriscaldamento, scolorimento, deformazione, e/o altre irregolarità quando si utilizza la batteria per prima volta, non usarla e restituirla al fornitore o venditore.

AVVERTENZA

Se nel terminale della batteria a ioni di litio penetrano corpi estranei conduttivi, potrebbe verificarsi un cortocircuito della batteria con conseguente incendio. Nello stoccaggio della batteria a ioni di litio, attenersi scrupolosamente alle seguenti istruzioni.

- Non inserire corpi conduttivi, chiodi e fili (ad esempio fili di ferro o rame) nel vano di stoccaggio.
- Per impedire cortocircuiti, caricare la batteria nello strumento o applicare saldamente il coperchio della batteria per lo stoccaggio fino a nascondere la ventola.

INFORMAZIONI SUL TRASPORTO DELLA BATTERIA AGLI IONI DI LITIO

Quando si trasporta una batteria agli ioni di litio, adottare le seguenti precauzioni.

AVVERTENZA

Avvisare l'azienda di trasporti che il pacchetto contiene una batteria agli ioni di litio, informare l'azienda della sua potenza di uscita e seguire le istruzioni della società di trasporti quando si organizza il trasporto.

- Le batterie agli ioni di litio che superano la potenza di uscita di 100 Wh sono classificate come merci pericolose e necessitano di procedure speciali.
- Per il trasporto all'estero, è necessario rispettare le leggi internazionali e le norme e i regolamenti previsti nel Paese di destinazione.

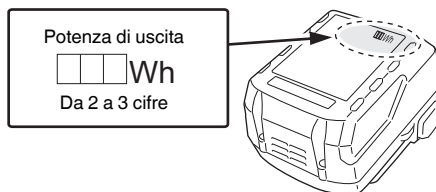











NOMI DEI COMPONENTI (Fig. 1–Fig. 12)

| | | | |
|---|-------------------------------|---|-------------------------------|
| ① | Maniglia | ⑫ | Batteria |
| ② | Pulsante di sblocco | ⑬ | Foro della lama |
| ③ | Motore | ⑭ | Fermo |
| ④ | Alloggiamento | ⑮ | Spia pilota |
| ⑤ | Targhetta nome | ⑯ | Lama per seghetto alternativo |
| ⑥ | Luce LED | ⑰ | Fessura dello stantuffo |
| ⑦ | Portalama | ⑱ | Cavità |
| ⑧ | Lama | ⑲ | Un'altra lama |
| ⑨ | Base | ⑳ | Corsa |
| ⑩ | Pulsante di blocco della base | ㉑ | Collare |
| ⑪ | Interruttore di attivazione | | |

SIMBOLI

AVVERTENZA

Di seguito mostriamo i simboli usati per la macchina. Assicurarsi di comprenderne il significato prima dell'uso.

| | |
|--|---|
|  | CR18DA: Seghetto alternativo frontale a batteria |
|  | Per ridurre il rischio di lesioni, l'utente deve leggere il manuale delle istruzioni. |
|  | Solo per Paesi UE Non gettare le apparecchiature elettriche tra i rifiuti domestici! Secondo la Direttiva Europea 2012/19/UE sui rifiuti di apparecchiature elettriche ed elettroniche e la sua attuazione in conformità alle norme nazionali, le apparecchiature elettriche esauste devono essere raccolte separatamente, al fine di essere reimpiegate in modo eco-compatibile. |
|  | Corrente continua |
|  | Accensione |
|  | Spegnimento |
|  | Scollegare la batteria |
|  | Bloccare |
|  | Sbloccare |
|  | Avvertenza |
|  | Azione non consentita |

ACCESSORI STANDARD

In aggiunta all'unità principale (1 unità), la confezione contiene gli accessori elencati a pagina 186.

Gli accessori standard possono essere cambiati senza preavviso.

APPLICAZIONI

- Taglio di tubi in metallo e in acciaio inox.
- Taglio di vari tipi di legno.
- Taglio di piastre di acciaio tenero, di alluminio e di rame.
- Taglio di resine sintetiche, ad esempio resine fenoliche e cloruro di vinile.

CARATTERISTICHE

| | | |
|-----------------------|---------------------------|--------------------------|
| Modello | | CR18DA |
| Voltaggio | | 18 V |
| Velocità senza carico | | 0-3200 min ⁻¹ |
| Corsa | | 13 mm |
| Capacità | Tubo in acciaio tenero | Diametro esterno 50 mm |
| | Tubo in cloruro di vinile | Diametro esterno 50 mm |
| | Piastra in acciaio tenero | 12 mm |
| | Legno | 50 mm |
| Peso* | | 1,7-2,2 kg |

* Secondo la Procedura EPTA 01/2014
A seconda della batteria collegata. Il peso più elevato viene misurato con BSL36B18 (venduta separatamente).

NOTA

A causa del continuo programma di ricerche e sviluppo della HiKOKI, le caratteristiche riportate in questo foglio sono soggette cambiamenti senza preventiva comunicazione.

RICARICA

Prima di utilizzare l'utensile elettrico, caricare la batteria nel seguente modo.

1. Collegare il cavo di alimentazione del caricatore a una presa CA.

Quando si collega la spina del caricatore ad una presa a muro, la spia pilota lampeggia in rosso (A intervalli di 1 secondo).

ATTENZIONE

Non usate il cavo elettrico se danneggiato. Fatelo riparare immediatamente.

2. Inserire la batteria nel caricatore.

Inserire saldamente la batteria nel caricatore.

3. Carica

Quando si inserisce una batteria nel caricatore, la carica inizia e la spia si illumina stabilmente in rosso.

Quando la batteria è completamente carica, la spia lampeggia in rosso. (A intervalli di un secondo) (Vedere la **Tabella 1**)

● Indicazioni della spia

Le indicazioni della spia sono come indicato nella **Tabella 1**, a seconda delle condizioni del caricabatterie o della batteria ricaricabile.

Tabella 1

| Indicazioni della spia | | | | | |
|------------------------|-----------------------------|-------------|--|--|---|
| Spia pilota (rossa) | Prima della carica | Lampeggia | Si illumina per 0,5 secondi. Non si illumina per 0,5 secondi. (Spento per 0,5 secondi) | | |
| | Durante la carica | Si illumina | Si illumina stabilmente | | |
| | Carica completa | Lampeggia | Si illumina per 0,5 secondi. Non si illumina per 0,5 secondi. (Spento per 0,5 secondi) | | |
| | Carica impossibile | Lampeggia | Si illumina per 0,1 secondi. Non si illumina per 0,1 secondi. (Spento per 0,1 secondi) | | Malfunzionamento della batteria o del caricatore |
| | Standby di surriscaldamento | Lampeggia | Si illumina per 1 secondo. Non si illumina per 0,5 secondi. (Spento per 0,5 secondi) | | Batteria surriscaldata. Impossibile ricaricare (la ricarica comincerà quando la batteria si raffredda). |

- Temperature e tempo di ricarica della batteria.
Le temperature e il tempo di ricarica sono indicati nella **Tabella 2**

Tabella 2

| | | Caricatore | | UC18YFSL | | | | |
|----------|--|---|--|--|--|---------------------------------|------------------|--|
| Batteria | Tipo di batteria | Li-ion | | | | | | |
| | Temperature di carica per le batterie | 0°C–50°C | | | | | | |
| | Voltaggio di carica | V | 14,4 | | | 18 | | |
| | Tempo di ricarica, approssimativo (a 20°C) | min | Serie BSL14xx | | Serie BSL18xx | | Serie multi-volt | |
| | | | (4 celle) | (8 celle) | (5 celle) | (10 celle) | (10 celle) | |
| | | BSL1415S : 20 BSL1415 : 22 BSL1415X : 22 BSL1420 : 30 BSL1425 : 35 BSL1430C : 45 | BSL1430 : 45 BSL1440 : 60 BSL1450 : 75 BSL1460 : 90 | BSL1815S : 20 BSL1815 : 22 BSL1815X : 22 BSL1820 : 30 BSL1825 : 35 BSL1830C : 45 BSL1850C : 75 | BSL1830 : 45 BSL1840 : 60 BSL1850 : 75 BSL1860 : 90 | BSL36A18 : 75 BSL36B18 : 120 | | |

NOTA

Il tempo di carica può variare a seconda della temperatura ambiente e della tensione della fonte di alimentazione.

ATTENZIONE

Se il caricabatterie viene utilizzato di continuo, potrebbe surriscaldarsi provocando così malfunzionamenti. Una volta terminato il caricamento, attendere 15 minuti prima di ricaricare nuovamente.

4. Scollegare il cavo di alimentazione del caricatore dalla presa CA.

5. Tenere saldamente il caricatore e estrarre la batteria.

NOTA

Assicurarsi di estrarre la batteria dal caricatore dopo l'uso e quindi conservarla.

Come fare in modo che le batterie durino più a lungo.

- Ricaricare le batterie prima che siano completamente scariche.
Quando si avverte che la potenza dell'utensile diventa più debole, smettere di utilizzare l'utensile e ricaricare la sua batteria. Se si continua l'uso dell'utensile e si esaurisce la corrente elettrica, la batteria può essere danneggiata e la sua durata diventerà più breve.
- Evitare di ricaricare ad alte temperature.
Una batteria ricaricabile si riscalda subito dopo l'uso. Se si ricarica una simile batteria subito dopo l'uso, la sua sostanza chimica interna si deteriorerà e la durata della batteria sarà ridotta. Lasciare la batteria e ricaricarla dopo che si è raffreddata per un po' di tempo.

ATTENZIONE

- Se la batteria viene caricata mentre è calda perché rimasta esposta a lungo ai raggi solari o perché immediatamente dopo l'uso della batteria, la spia del caricatore si illumina di verde o si illumina per 1 secondo, non si illumina per 0,5 secondi (spenta per 0,5 secondi). In questo caso, prima lasciar raffreddare la batteria e poi eseguire l'operazione di carica.

Informazioni riguardanti lo scaricamento dell'elettricità in caso di batterie nuove, ecc.

Poiché la sostanza chimica interna delle batterie nuove e delle batterie che non sono state usate per un lungo periodo di tempo non è attivata, lo scaricamento dell'elettricità potrebbe essere basso quando le si utilizza per la prima e la seconda volta. Questo è un fenomeno temporaneo, e il tempo necessario per la carica normale verrà ripristinato ricaricando la batteria per 2–3 volte.

- Quando la spia lampeggia velocemente in rosso (a intervalli di 0,2 secondi), controllare che non siano presenti oggetti estranei nel connettore della batteria del caricatore ed eventualmente rimuoverli. Se non sono presenti oggetti estranei, è probabile che la batteria o il caricatore non funzionino bene. Rivolgersi a un Centro di assistenza autorizzato.
- Poiché il micro computer incorporato impiega circa 3 secondi per confermare che la batteria caricata sia stata estratta, attendere almeno 3 secondi prima di reinserirla per continuare il caricamento. Se la batteria viene reinserita entro 3 secondi, potrebbe non venire caricata correttamente.

*4 Smontaggio della lama

ATTENZIONE

- Non toccare mai la lama della sega subito dopo l'uso. Il metallo è caldo e può facilmente ustionare la pelle.
- (1) Dopo aver ruotato il supporto della lama, rivolgere la lama verso il basso. La lama deve cadere fuori da sola. Se la lama non cade, estrarla a mano.

QUANDO LA LAMA SI ROMPE

Anche quando la lama della sega si rompe e rimane all'interno della piccola fessura del supporto lama, dovrebbe cadere fuori quando il supporto lama viene ruotato e la lama viene puntata verso il basso. Se la lama non riesce a fuoriuscire da sola, estrarla utilizzando le procedure descritte di seguito.

- (1) Se una parte della lama della sega rotta sporge dalla piccola fessura del supporto della lama, tirare fuori la parte sporgente ed estrarre la lama.
- (2) Se la lama della sega rotta è nascosta all'interno della piccola fessura, agganciare la lama rotta con una punta di un'altra lama di sega ed estrarla. (**Fig. 7-b**)

*5 Taglio obliquo (per legno)

NOTA

- Utilizzando il collare o la base come sostegno, tagliare gradualmente dall'estremità della lama.
- Poiché la base è di metallo, utilizzandola come supporto potrebbe graffiare o danneggiare la superficie a seconda del materiale tagliato. In questo caso, utilizzare il collare come supporto. Se si rimuove la base durante le operazioni di taglio a finestra, assicurarsi che essa sia rimontata all'utensile quando si continua a far funzionare l'utensile.

SEGNALI DI ALLARME DELLE SPIE LED (Fig. 13)

Questo prodotto dispone di funzioni utili a proteggere l'utensile e la batteria. Quando l'interruttore viene tirato, se una delle funzioni di protezione viene attivata durante il funzionamento, la spia LED lampeggia come descritto nella **tabella 3**. Quando una delle funzioni di protezione viene attivata, rimuovere immediatamente le dita dall'interruttore e seguire le istruzioni riportate nella sezione relativa alle azioni correttive.

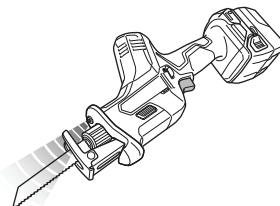

Fig. 13

MONTAGGIO E OPERAZIONE

| Azione | Figura | Pagina |
|---|--------|--------|
| Rimozione e inserimento della batteria*1 | 2 | 2 |
| Carica | 3 | 2 |
| Funzionamento dell'interruttore | 4 | 3 |
| Montaggio della lama*2 | 5 | 3 |
| Montaggio della lama per seghetto alternativo*3 | 6 | 4 |
| Smontaggio della lama*4 | 7-a | 4 |
| Selezionare una lama sega della lunghezza appropriata | 8 | 4 |
| Fissare un pezzo saldamente | 9 | 5 |
| Regolazione della base | 10 | 5 |
| Taglio obliquo (per legno)*5 | 11 | 5 |
| Selezione degli accessori | — | 187 |

*1 Controllate che la batteria sia solidamente installata. Se dovesse essere montata male, potrebbe fuoriuscire e causare incidenti.

*2 Montaggio della lama

- (1) Ruotando il supporto della lama nella direzione indicata dalla freccia, inserire la lama fino in fondo nella piccola fessura del supporto della lama. (**Fig. 5-b**)
- (2) La lama verrà bloccata in posizione quando il supporto della lama viene rilasciato. La lama può essere montata rivolta verso l'alto o verso il basso a seconda dell'operazione.
- (3) Tirare due o tre volte il retro della lama sega con la mano per controllare che sia montata saldamente. (**Fig. 5-c**)

NOTA

La lama può essere installata senza che si posizioni nella base. Tuttavia, in questo caso, accertarsi sempre che la base sia fissata all'utensile dopo aver montato la lama.

*3 Montaggio della del lama seghetto alternativo (venduta separatamente)

Una lama per seghetto alternativo con codolo a T può essere utilizzata con questo prodotto. (**Fig. 5-a**)

Montata nello stesso modo di una lama della sega alternativa. Verificare che il codolo della lama sia installato nella cavità centrale. (**Fig. 6**)

Tirare due o tre volte il retro della lama sega con la mano per controllare che sia montata saldamente. (**Fig. 5-c**)

Tabella 3

| Funzione di protezione | Display spie LED | Azione correttiva |
|-----------------------------|---|---|
| Protezione da sovraccarico | | Eliminare la causa del sovraccarico. |
| Protezione da temperatura | Attiva 0,25 secondi/disattiva 0,25 secondi ■ ■ ■ ■ ■ | Far raffreddare completamente l'utensile e la batteria. |
| Protezione a bassa tensione | | Ricaricare la batteria. |

MANUTENZIONE E ISPEZIONE

ATTENZIONE

Assicurarsi di spegnere l'interruttore e rimuovere la batteria prima di effettuare la manutenzione e l'ispezione.

1. Controllo della lama

L'uso continuativo di una lama logora o danneggiata comporta una riduzione dell'efficacia di taglio e può causare sovraccarico al motore. Sostituire la lama con una nuova non appena si nota un eccessivo logoramento.

2. Ispezione delle viti di montaggio

Ispezionare regolarmente le viti di montaggio e assicurarsi che siano ben fissate. Se una di queste dovesse essere allentata, riserrarla immediatamente. Si rischia in caso contrario di provocare incidenti pericolosi.

3. Manutenzione del motore

L'avvolgimento del motore è il vero e proprio "cuore" degli attrezzi elettrici. Fare attenzione a non danneggiare l'avvolgimento e/o non bagnarlo con olio o acqua.

4. Pulizia della carcassa dell'utensile

Se l'utensile elettrico è sporco, pulirlo con un panno morbido e asciutto o con un panno inumidito con acqua insaponata. Non usare solventi cloridrici, benzina o diluenti per benzina, in quanto potrebbero deformare la plastica.

5. Conservazione

Conservare l'utensile elettrico e la batteria in un luogo dove la temperatura sia inferiore a 40°C e lontano dalla portata dei bambini.

NOTA

Conservazione delle batterie agli ioni di litio. Prima di riporre le batterie agli ioni di litio, assicurarsi di averle caricate completamente.

Riporre le batterie per periodi prolungati (3 mesi o più) con un basso livello di carica potrebbe provocare il deterioramento delle prestazioni o la significativa riduzione del tempo di utilizzo delle batterie, o potrebbe rendere le batterie incapaci di mantenere la carica.

Tuttavia, la significativa riduzione del tempo di utilizzo delle batterie può essere risolta caricando e utilizzando le batterie ripetutamente da due a cinque volte.

Se il tempo di utilizzo delle batterie rimane estremamente ridotto nonostante le ricariche ripetute, considerare le batterie inutilizzabili e acquistarne di nuove.

ATTENZIONE

Nell'uso e nella manutenzione degli utensili elettrici devono essere osservate le normative di sicurezza e i criteri prescritti in ciascun paese.

Avviso importante sulle batterie per gli utensili elettrici a batteria HIKOKI

Utilizzare sempre una delle nostre batterie originali. Non possiamo garantire la sicurezza e le prestazioni dell'utensile elettrico a batteria quando esso viene utilizzato con batterie diverse da quelle da noi designate, o quando la batteria viene smontata e modificata (per esempio lo smontaggio e la sostituzione di pile o altre parti interne).

GARANZIA

Garantiamo gli Utensili Elettrici HIKOKI in conformità alle specifiche normative imposte dalla legge e dai paesi. Questa garanzia non copre difetti o danni dovuti a uso erraneo, abuso o normale usura. In caso di lamentele, si prega di inviare l'Utensile Elettrico, non smontato, insieme al CERTIFICATO DI GARANZIA che si trova al termine di queste Istruzioni per l'uso, ad un Centro di Assistenza Autorizzato HIKOKI.

Informazioni riguardanti i rumori trasmessi dall'aria e le vibrazioni

I valori misurati sono stati determinati in conformità a EN62841 e descritti in conformità alla normativa ISO 4871.

Livello misurato di potenza sonora pesato A: 92 dB (A)

Livello misurato di pressione sonora pesato A: 81 dB (A)

Incertezza K: 5 dB (A).

Indossare i dispositivi di protezione acustica.

Valori totali di vibrazione (somma vettori triass.) determinati secondo la norma EN62841.

Taglio di assi:

Valore di emissione vibrazione **a_h, B** = 9,5 m/s²

Incertezza K = 3,3 m/s²

Taglio di travi in legno:

Valore di emissione vibrazione **a_h, WB** = 12,0 m/s²

Incertezza K = 1,6 m/s²

Il valore totale dichiarato delle vibrazioni e il valore dichiarato delle emissioni acustiche sono stati misurati in conformità a un metodo di prova standard e possono essere utilizzati per confrontare un utensile con un altro.

Possono anche essere usati in una valutazione preliminare dell'esposizione.

AVVERTENZA

○ Le vibrazioni e le emissioni di rumore durante l'uso effettivo dell'utensile elettrico possono differire dal valore totale dichiarato a seconda delle modalità di utilizzo dell'utensile, in particolare del tipo di pezzo in lavorazione; e

○ Identificare le misure di sicurezza per la protezione dell'operatore basate su stima dell'esposizione nelle effettive condizioni di utilizzo (prendendo in considerazione tutte le parti del ciclo di funzionamento come i tempi in cui l'utensile resta spento e quando funziona senza essere utilizzato in aggiunta al tempo di avvio).

NOTA

A causa del continuo programma di ricerche e sviluppo della HIKOKI, le caratteristiche riportate in questo foglio sono soggette cambiamenti senza preventiva comunicazione.

Gebruik van een aardlekschakelaar vermindert de kans op een elektrische schok.

ALGEMENE VEILIGHEIDSWAARSCHUWINGEN VOOR ELEKTRISCH GEREEDSCHAP

⚠ WAARSCHUWING

Lees alle veiligheidswaarschuwingen, instructies, illustraties en specificaties die met dit elektrisch gereedschap worden meegeleverd.

Niet opvolgen van de waarschuwingen en instructies kan resulteren in een elektrische schok, brand en/of ernstig letsel.

Bewaar alle waarschuwingen en aanwijzingen voor eventuele naslag in de toekomst.

De term „elektrisch gereedschap” heeft zowel betrekking op elektrisch gereedschap dat via de netvoeding van stroom wordt voorzien als gereedschap dat via een accu (snoerloos) van stroom wordt voorzien.

1) Veiligheid van de werkplek

a) Zorg voor een schone en goed verlichte werkplek.

Een rommelige of donkere werkplek verhoogt de kans op ongelukken.

b) Gebruik het elektrisch gereedschap niet in een omgeving met ontvlambare of explosieve vloeistoffen, gasen of stof.

Elektrisch gereedschap kan vonken afgeven. Deze vonkjes kunnen stofdeeltjes of gasen doen ontbranden.

c) Houd kinderen en andere omstanders tijdens het gebruik van elektrisch gereedschap uit de buurt. Afleidingen kunnen gevaarlijk zijn.

2) Elektrische veiligheid

a) De stekker van het elektrisch gereedschap moet geschikt zijn voor aansluiting op het stopcontact. De stekker mag op geen enkele manier gemodificeerd worden. Gebruik geen verloopstekker met geaard elektrisch gereedschap.

Deugdelijke stekkers en geschikte stopcontacten verminderen het risico op een elektrische schok.

b) Vermijd lichamelijk contact met geaarde oppervlakken zoals leidingen, radiatoren, fornuizen en koelkasten.

Wanneer uw lichaam geaard is, loopt u een groter risico op een elektrische schok.

c) Stel het elektrisch gereedschap niet bloot aan regen of vochtige omstandigheden.

Het risico op een elektrische schok wordt vergroot wanneer er water in het elektrische gereedschap terechtkomt.

d) Behandel het snoer voorzichtig. Gebruik het snoer niet om het elektrisch gereedschap aan te dragen of mee te slepen en gebruik het snoer niet om de stekker uit het stopcontact te trekken.

Houd het snoer uit de buurt van warmtebronnen, olie, scherpe randen of bewegende onderdelen. Een beschadigd of verward snoer verhoogt het risico op een elektrische schok.

e) Gebruik buitenshuis een verlengsnoer dat specifiek geschikt is voor het gebruik buiten.

Het gebruik van een snoer dat specifiek geschikt is voor gebruik buitenshuis vermindert het risico op een elektrische schok.

f) Als het elektrisch gereedschap in een vochtige omgeving gebruikt moet worden, dient een voeding met aardlekschakelaar te worden gebruikt.

3) Persoonlijke veiligheid

a) Blijf waakzaam, let voortdurend op uw werk en gebruik uw gezond verstand wanneer u elektrisch gereedschap gebruikt.

Gebruik geen elektrisch gereedschap wanneer u moe bent of onder invloed van drugs, alcohol of medicijnen.

Eén moment van onoplettendheid kan in ernstig lichamelijk letsel resulteren.

b) Gebruik persoonlijke beschermingsmiddelen. Draag altijd oogbescherming.

Beschermingsmiddelen zoals een stofmasker, anti-slip veiligheidsschoenen, een helm of gehoorbescherming, gebruikt voor gepaste omstandigheden, verminderen het risico op lichamelijk letsel.

c) Voorkom dat het gereedschap per ongeluk aanstart. Controleer of de schakelaar in de uitstand staat voordat u de voeding en/of de accu aansluit, het gereedschap oppakt of gaat dragen. Zorg ervoor dat u tijdens het verplaatsen van het elektrisch gereedschap uw vingers uit de buurt van de schakelaar houdt en sluit de stroombron niet aan terwijl de schakelaar op aan staat om ongelukken te vermijden.

d) Verwijder sleutels en moersleutels uit het gereedschap voordat u het elektrisch gereedschap aanzet.

Een (moer-)sleutel die op een bewegend onderdeel van het elektrisch gereedschap bevestigd is kan in lichamelijk letsel resulteren.

e) Reik niet te ver. Zorg ervoor dat u te allen tijde stevig staat en uw evenwicht behoudt.

Op deze manier heeft u tijdens een onverwachte situatie meer controle over het elektrisch gereedschap.

f) Draag geschikte kleding. Draag geen loszittende kleding of sieraden. Houdt uw kleding en haar uit de buurt van bewegende onderdelen.

Loszittende kleding, sieraden en lang haar kunnen in de bewegende onderdelen verstrikt raken.

g) Indien het elektrisch gereedschap van een aansluiting voor stofafzuiging is voorzien, dan dient u ervoor te zorgen dat de stofafzuiging aangesloten en op de juiste manier gebruikt wordt.

Het gebruik van stofafzuiging vermindert eventuele stofgerelateerde risico's.

h) Laat bekendheid opgedaan bij veelvuldig gebruik van gereedschap u niet zelfgenoegzaam worden waardoor u veiligheidsprincipes van het gereedschap negeert.

Een onzorgvuldige actie kan ernstig letsel veroorzaken binnen een fractie van een seconde.

4) Bediening en onderhoud van elektrisch gereedschap

a) Het elektrisch gereedschap mag niet geforceerd worden. Gebruik het juiste gereedschap voor het karwei.

U kunt de klus beter en veiliger uitvoeren wanneer u het juiste elektrische gereedschap gebruikt.

b) Gebruik het elektrisch gereedschap niet als de schakelaar niet goed werkt.

Elektrisch gereedschap dat niet via de schakelaar bediend kan worden is gevaarlijk en moet onmiddellijk gerepareerd worden.

c) Haal de stekker uit het stopcontact en/of verwijder de accu, als deze losgemaakt kan worden, van het elektrische gereedschap voordat u afstellingen verricht, accessoires verwisselt of voordat u het elektrische gereedschap opbergt.

Nederlands

Dergelijke preventieve veiligheidsmaatregelen verminderen het risico dat het elektrisch gereedschap per ongeluk opstart.

- d) **Berg elektrisch gereedschap buiten het bereik van kinderen op en sta niet toe dat personen die niet bekend zijn met het juiste gebruik van het gereedschap of deze voorschriften dit elektrisch gereedschap gebruiken.**
Elektrisch gereedschap is gevaarlijk in onbevoegde handen.
- e) **Verzorg het elektrische gereedschap en accessoires. Controleer het gereedschap op een foutieve uitlijning, vastgelopen of defecte bewegende onderdelen en andere problemen die van invloed kunnen zijn op de juiste werking van het gereedschap. Indien het gereedschap defect of beschadigd is moet het gerepareerd worden voordat u het gereedschap opnieuw gebruikt.**
Slecht onderhouden elektrisch gereedschap is verantwoordelijk voor een groot aantal doe-het-zelf ongelukken.
- f) **Houd snijwerktuigen scherp en schoon.**
Goed onderhouden snijwerktuigen met scherpe snijranden lopen minder snel vast en zijn gemakkelijker in het gebruik.
- g) **Elektrisch gereedschap, toebehoren, bits enz. moeten in overeenstemming met deze instructies worden gebruikt, waarbij de werkomstandigheden en het werk dat gedaan moet worden in overweging moeten worden genomen.**
Gebruik van het elektrisch gereedschap voor andere doeleinden dan waarvoor het is bedoeld, kan resulteren in een gevaarlijke situatie.
- h) **Houd de handvat- en greepoppervlakken droog, schoon en vrij van olie en vet.**
Glibberige handvat- en greepoppervlakken zorgen voor onveilig gebruik en onveilige bediening van het gereedschap in onverwachte situaties.
- 5) **Gebruik en onderhoud van de accu**
- a) **Herlaad alleen met de lader die door de fabrikant wordt gespecificeerd.**
Een lader die geschikt is voor één bepaald type accu kan brandgevaar veroorzaken bij gebruik met een andere accu.
- b) **Gebruik elektrisch gereedschap alleen met de specifiek daarvoor bestemde accu's.**
Het gebruik van andere accu's kan letsel of brand veroorzaken.
- c) **Wanneer de accu niet in gebruik is, moet u deze uit de buurt houden van andere metalen voorwerpen zoals paperclips, munten, sleutels, spijkers, schroeven of andere kleine metalen voorwerpen die de contacten zouden kortsluiten.**
Kortsluiten van de accucontacten kan brandwonden of brand veroorzaken.
- d) **Bij een verkeerd gebruik kan er vloeistof uit de accu lekken; vermijd elk contact daarmee. Als u dit onverhoopt toch aanraakt, moet u goed met water spoelen. Indien de vloeistof in contact komt met de ogen, moet u ook onmiddellijk medische hulp inroepen.**
Vloeistof die uit de accu lekt kan irritatie en brandwonden veroorzaken.
- e) **Gebruik geen accu of gereedschappen die zijn beschadigd of aangepast.**
Beschadigde of aangepaste accu's kunnen onvoorspelbaar gedrag vertonen, wat brand, explosie of risico op letsel veroorzaakt.
- f) **Stel een accu of gereedschap niet bloot aan vuur of excessief hoge temperaturen.**

Blootstelling aan vuur of temperaturen boven de 130°C kan een explosie veroorzaken.

- g) **Volg alle instructies voor het opladen en laad de accu of het gereedschap niet op buiten het temperatuurbereik dat in de gebruikershandleiding wordt voorgescreven.**
Onjuist opladen of bij temperaturen buiten het voorgescreven bereik kan de accu beschadigen en het risico op brand verhogen.
- 6) **Onderhoud**
- a) **Het gereedschap mag uitsluitend door bevoegd onderhoudspersoneel worden onderhouden en er mag daarbij uitsluitend gebruik gemaakt worden van identieke vervangingsonderdelen.**
Hierdoor kunt u er op rekenen dat het elektrisch gereedschap veilig blijft.
- b) **Probeer beschadigde accu's nooit te repareren.**
Onderhoud aan accu's dient alleen te worden uitgevoerd door de fabrikant of erkend onderhoudspersoneel.

VOORZORGSMATREGELEN

Houd kinderen en kwetsbare personen op een afstand. Het gereedschap moet na gebruik buiten het bereik van kinderen en andere kwetsbare personen worden opgeborgen.

VEILIGHEIDSWAARSCHUWINGEN SNOERLOZE SCHROBZAAGMACHINE

- Houd het gereedschap vast aan de geïsoleerde handgrepen tijdens het uitvoeren van een bewerking waarbij het snijtoehoren in aanraking kan komen met verborgen bedrading.**
Als het snijtoehoren een onder stroom staande draad aanraakt, zorgt dit er voor dat niet-geïsoleerde delen van het gereedschap ook onder stroom komen, waardoor de gebruiker een elektrische schok kan krijgen.
- Gebruik klemmen of een andere praktische manier om het werkstuk vast te maken aan een stabiel platform.**
Als u het werkstuk met de hand of tegen uw lichaam houdt, blijft het onstabiel en kan het leiden tot verlies van de controle.

AANVULLENDE VEILIGHEIDSWAARSCHUWINGEN

- Vorbereiden en controleren van de werkomgeving. Zorg ervoor dat de werkplek voldoet aan alle voorwaarden zoals uiteengezet in de voorzorgen.
- Voorom dat stof of vuil in de aansluitopening van de accu terecht komt.
- Demonteer de accu of acculader niet.
- Voorom kortsluiting van de accu. Kortsluiten van de accu zal resulteren in een grote stroom en oververhitting. Dit zal resulteren in brandwonden en schade aan de accu.
- Gooi de accu niet in het vuur. Een brandende accu kan ontploffen.
- Breng de accu naar de winkel waar deze gekocht werd, nadat deze na opladen onvoldoende kracht heeft voor praktisch gebruik. Gooi een accu die het eind van zijn levensduur heeft bereikt niet zomaar weg.
- Steek nooit een voorwerp in de ventilatie-openingen van de lader. Als er een voorwerp of ontvlambaar materiaal in de ventilatie-openingen van de acculader wordt gestoken, kan dit resulteren in een elektrische schok of beschadiging aan de acculader.

8. Bij doorlopend gebruik is het mogelijk dat deze machine oververhit raakt, hetgeen kan leiden tot schade aan de motor en de schakelaar. Wanneer u merkt dat de behuizing heet wordt, dient u daarom de cirkelzaag een tijdje te met rust te laten.
9. Als de machine continu wordt gebruikt op lage snelheid, wordt de motor extra belast wat kan resulteren in het vastlopen van de motor. Gebruik dit elektrische gereedschap altijd zo dat het blad niet klem komt te zitten met het materiaal tijdens gebruik. Stel de bladsnelheid altijd af om soepel zagen mogelijk te maken.
10. Houd de handgreep van de behuizing van het elektrische gereedschap altijd stevig vast, zoals getoond in **Afb. 12**. Anders kan de reactiekracht leiden tot incorrecte en zelfs gevaarlijke situaties.
11. Bevestigen en verwijderen van het mes
 - Trek een paar keer aan het zaagblad om te controleren of het goed vast zit. Als u aan het zaagblad trekt, moet het klikken en de bladhouder moet een stukje bewegen als het zaagblad inderdaad goed gemonteerd is. (**Afb. 5-c**)
 - Trek alleen aan de rug van het zaagblad. Aanraken van andere delen van het zaagblad zal leiden tot letsel.
 - Raak nooit het zaagblad onmiddellijk na gebruik aan. Het metaal is heet en kan gemakkelijk brandwonden veroorzaken.
 - Als het restje van het gebroken zaagblad helemaal in de spleet zit, kunt u het proberen te pakken met de tip van een ander zaagblad en het zo naar buiten proberen te krijgen. (**Afb. 7-b**)
 - Verwijder zaagsel, grond, zand, vocht enz met luchtdruk of een borstel enz. zodat de zaagbladbevestiging soepel kan blijven functioneren.
 - Gebruik geen zaagblad waarvan het gat gesleten is. Hierdoor kan het zaagblad onverwacht los komen, hetgeen kan leiden tot persoonlijk letsel.
12. Zorg ervoor dat de batterij stevig geplaatst wordt. Indien dit niet gebeurt, kan het voorkomen dat de accu eruit valt en een ongeluk veroorzaakt.
13. Zet de vergrendeling niet op de een of andere manier vast. Trouwens, houdt uw vinger van de schakelaartrekker wanneer het gereedschap wordt rondgedragen. Doet u dit niet, dan is het mogelijk de hoofdschakelaar per ongeluk in te schakelen, met onverwachte gebeurtenissen en ongelukken als gevolg.
14. Let er op dat er in het gebruik geen zaagsel, grond, vocht enz. de machine binnen kunnen komen via het pluinjerdeel. Als er zich daar zaagsel enz. opgehoopt heeft, dient u de machine schoon te maken voor gebruik.
15. Druk tijdens gebruik de basis stevig tegen het werkstuk.
16. Kies een zaagblad met een geschikte lengte. Het zaagblad moet in de meest ingetrokken stand van de slag nog onder het te zagen materiaal uitsteken. Als u een grote pijp, een groot stuk hout enz. moet zagen die de maat van het zaagblad overschrijdt, dan bestaat het gevaar dat het zaagblad beschadigd raakt door contact met de binnenkant van de pijp of het hout enz. (**Afb. 8**)
17. Oefen geen onredelijk grote kracht uit op het zaagblad terwijl u aan het zagen bent. Hierdoor kan het zaagblad gemakkelijk breken.
18. Het is mogelijk dat de motor soms vastloopt, afhankelijk van de combinatie van het te zagen materiaal en het gebruikte zaagblad. Wanneer de motor vastloopt, dient u deze onmiddellijk uit te schakelen.
19. Gebruik klemmen of een andere praktische manier om het werkstuk vast te maken aan een stabiel platform. (**Afb. 9**)
Het werk vasthouden met uw hand of tegen uw lichaam gedrukt houden, zorgt voor onstabielheid en kan leiden tot het verlies van controle.
20. Bij het snijden van metaalhoudende materialen, gebruik een geschikte snijvloestof (spilolie, zee water, enz.) om de levensduur van het blad te verlengen.
21. Zaag langzamer wanneer u het materiaal in kleine bochten moet zagen. Probeer u te snel te zagen, dan kan het zaagblad breken.
22. Recht naar beneden snijden
 - Probeer niet middenin metaal te beginnen met zagen. Hierdoor kan het zaagblad gemakkelijk beschadigen.
 - Druk de trekkerschakelaar niet in terwijl de tip van het zaagblad tegen het te zagen materiaal aan zit. Hierdoor kan het zaagblad tegen het materiaal aan stoten en beschadigd raken.
 - U moet langzaam zagen en de behuizing stevig vast houden. Als u onredelijk veel kracht uitoefent op het zaagblad terwijl u aan het zagen bent, kan het zaagblad gemakkelijk beschadigd raken.
23. Houd de lamp alleen aan terwijl u aan het zagen bent. Als de lamp ook verder aan blijft staan, is het mogelijk de hoofdschakelaar per ongeluk in te schakelen, met onverwachte gebeurtenissen en ongelukken als gevolg.
24. Stel uw ogen niet rechtstreeks bloot aan het licht door in het lampje te kijken.
Als uw ogen voortdurend worden blootgesteld aan het licht, kan dit oogletsel veroorzaken.
25. Raak nooit de bewegende delen aan.
Kom nooit met uw handen, vingers of andere lichaamsdelen in de buurt van de bewegende delen van het gereedschap.
26. Werk nooit zonder de beschermkappen te hebben geplaatst.
Gebruik dit gereedschap alleen als alle beschermingen op hun plaats zitten en/of als de veiligheidsfuncties goed functioneren. Als onderhoud of Service vereist dat een veiligheidsmaatregel verwijderd moet worden, let u er dan op dat deze veiligheidsmaatregel terug geplaatst wordt voordat u aan het werk gaat met het gereedschap.
27. Laat het gereedschap nooit aanstaan zonder toezicht. Schakel stroom uit.
Laat het gereedschap niet alleen totdat hij volledig stilstaat.
28. Het elektrisch gereedschap is uitgerust met een temperatuurbeveiligingscircuit om de motor te beschermen. Ononderbroken werk kan de temperatuur van de machine doen stijgen, waardoor het temperatuurbeveiligingscircuit wordt geactiveerd en de bediening automatisch wordt gestopt. Indien dit gebeurt, laat u het elektrisch gereedschap afkoelen voordat u het opnieuw gebruikt.
29. Stel het bedieningspaneel niet bloot aan schokken en breek het niet. Dit kan leiden tot een storing.
30. Gebruik het product niet als het gereedschap of de accupolen (batterijhouder) vervormd zijn.
Het installeren van de accu kan kortsluiting veroorzaken, wat kan leiden tot rookontwikkeling of ontbranding.
31. Houd de accupolen van het gereedschap (accuhouder) vrij van spaanders en stof.
 - Controleer vóór gebruik of er geen spaanders en stof zijn opgehoopt in het gebied van de aansluitingen.
 - Probeer te voorkomen dat spaanders of stof van het gereedschap op de accu terecht komen tijdens het gebruik.
 - Wanneer het gebruik wordt onderbroken of na gebruik, moet u het gereedschap niet op een plaats achterlaten waar het kan worden blootgesteld aan vallende spaanders of stof.
Als u dat doet kan er kortsluiting ontstaan, wat kan leiden tot rookontwikkeling of ontbranding.
32. Gebruik het gereedschap en de accu altijd bij temperaturen tussen -5°C en 40°C.
33. Laad de accu altijd op bij een omgevings temperatuur van 0–40°C.

OPMERKINGEN BIJ GEBRUIK LITHIUM-ION BATTERIJ

De lithium-ion accu is voorzien van een beschermingsfunctie die volledige ontlading van de accu voorkomt waardoor de levensduur wordt verlengd.

In geval 1 t/m 3 hieronder kan de motor tijdens het gebruik van het product tot stilstand komen, zelfs wanneer u de schakelaar ingedrukt houdt. Dit geeft geen probleem met het product aan maar wordt veroorzaakt door de beschermingsfunctie.

1. De motor komt tot stilstand wanneer de accu leeg is. De accu moet in dit geval onmiddellijk opgeladen worden.
2. De motor kan tot stilstand komen wanneer het gereedschap overbelast wordt. Laat de schakelaar in dit geval onmiddellijk los en verhelp de oorzaak van de overbelasting. Wanneer u het probleem verholpen heeft kunt u het gereedschap opnieuw gebruiken.
3. Wanneer de accu oververhit is door overbelasting, kan het zijn dat de accu niet meer werkt. In dit geval moet u de accu niet verder gebruiken, maar deze eerst laten afkoelen. Wanneer u het probleem verholpen heeft kunt u de accu opnieuw gebruiken.

Gelieve eveneens aandacht te schenken aan volgende waarschuwing en aandachtspunt.

WAARSCHUWING

Om acculekken, het opwekken van warmte, rookontwikkeling, explosie en ontsteking bijtijds te vermijden, moet u de volgende voorzorgsmaatregelen nemen.

1. Zorg ervoor dat er zich geen spaanders en stof op de accu ophopen.
- Zorg er tijdens de werkzaamheden voor dat er geen spaanders en stof op de accu kunnen vallen.
- Zorg ervoor dat de spaanders en het stof die tijdens het werk op het elektrisch gereedschap vallen zich niet op de accu ophopen.
- Bewaar een gebruikte accu niet op een plaats waar deze aan spaanders en stof wordt blootgesteld.
- Verwijder alle spaanders en stof van een accu voordat u hem opbergt en bewaar de accu niet op dezelfde plek als metalen onderdelen (schroeven, spijkers, enz.).
2. Doorboor de accu niet met een scherp voorwerp, zoals een nagel, klop er niet op met een hamer, stap niet op de accu, gooi er niet mee en stel hem niet bloot aan zware fysieke schokken.
3. Gebruik geen zichtbare beschadigde of vervormde accu.
4. Gebruik de accu niet met een omgekeerde polariteit.
5. Sluit hem niet rechtstreeks aan op het stopcontact of op de sigarettenaansteker in een auto.
6. Gebruik de accu niet voor andere doeleinden dan de in deze gebruiksaanwijzing genoemde.
7. Wanneer de accu niet kan worden opgeladen, zelfs nadat de specifieke oplaadtijd verstreken is, moet u onmiddellijk stoppen met het opladen.
8. Zorg ervoor dat de accu niet te heet wordt of onder te grote druk komt te staan en stel hem niet aan deze omstandigheden bloot, zoals in een magnetron, droger of een hogedrukcontainer.
9. Houd de accu onmiddellijk uit de buurt van vuur nadat er een lek of vieze geur is vastgesteld.
10. Gebruik de accu niet op een plek waar een grote statische elektriciteit wordt opgewekt.
11. In geval van een acculek, vieze geur, warmteontwikkeling, verkleuring of vervorming, of iets abnormaals tijdens het gebruik, het opladen of de opslag, moet u de accu onmiddellijk uit het gereedschap of de lader halen en moet u het gebruik ervan stoppen.

12. Dompel de batterij niet onder of laat geen vloeistoffen erin vloeien. Binnendringen van geleidende vloeistof, zoals water, kan schade veroorzaken, met brand of een explosie tot gevolg. Bewaar de batterij op een koele, droge plaats, uit de buurt van explosieven en licht ontvlambare voorwerpen. Vermijd omgevingen met bijtend gas.

LET OP

1. Wanneer u de lekkende vloeistof uit de accu in de ogen krijgt, wrijf dan niet in de ogen, maar was ze goed uit met zoet en schoon water, zoals kraanwater en roep er onmiddellijk een dokter bij. Indien u geen behandeling krijgt, kan de vloeistof oogproblemen veroorzaken.
2. Wanneer de vloeistof op uw huid of kleding lekt, moet u ze onmiddellijk goed wassen met schoon water, zoals kraanwater. De kans bestaat dat dit huidirritatie veroorzaakt.
3. Wanneer u roest, een vieze geur, oververhitting, verkleuring, vervorming en/of andere onregelmatigheden vaststelt wanneer u de accu voor de eerste keer gebruikt, gebruik hem dan niet verder, maar retourneer de accu aan uw leverancier of verkoper.

WAARSCHUWING

Als er een geleidende vreemde stof op de contacten van de lithium-ionaccu terecht komt, kan de accu worden kortgesloten, waardoor brand kan ontstaan. Wanneer u de lithium-ionaccu bewaart, dient u de volgende regels in acht te nemen

- Plaats geen geleidende stoffen, spijkers en draden zoals ijzer- en koperdraad in de opslagdoos.
- Plaats de accu in het gereedschap of bevestig het accudeksel stevig voor opslag tot u de ventilator niet meer ziet om kortsluiting te voorkomen.

BETREFFENDE TRANSPORT VAN LITHIUM-ION ACCU

Neem bij transport van een lithium-ion accu de volgende voorzorgsmaatregelen in acht.

WAARSCHUWING

Stel het transportbedrijf op de hoogte dat er een lithium-ion accu wordt vervoerd, vermeld het vermogen en volg de instructies van het transportbedrijf bij het regelen van vervoer.

- Lithium-ion accu's die een uitgangsvermogen van 100 Wh overschrijden worden beschouwd als gevaarlijke goederen binnen de vrachtgoederenclassificatie en vereisen speciale procedures.
- Voor internationaal transport, moet u voldoen aan internationale wetgeving en wetten en voorschriften van het land van bestemming.

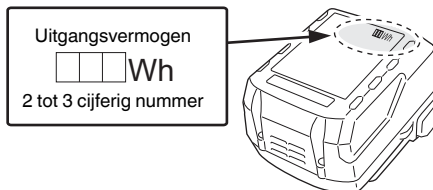











NAMEN VAN ONDERDELEN (Afb. 1–Afb. 12)

| | | | |
|---|-----------------------|---|----------------------|
| ① | Handgreep | ⑫ | Batterij |
| ② | Vergrendeling uitknop | ⑬ | Mesgat |
| ③ | Motor | ⑭ | Vergrendeling |
| ④ | Behuizing | ⑮ | Controlelampje |
| ⑤ | Naamplaatje | ⑯ | Decoupeerzaagblad |
| ⑥ | LED-lamp | ⑰ | Spleet van de zuiger |
| ⑦ | Bladhouder | ⑱ | Holte |
| ⑧ | Blad | ⑲ | Ander blad |
| ⑨ | Basis | ⑳ | Slag |
| ⑩ | Basisvergrendelknop | ㉑ | Kraag |
| ⑪ | Trek schakelaar | | |

SYMBOLEN

WAARSCHUWING

Hieronder staan symbolen afgebeeld die van toepassing zijn op deze machine. U moet de betekenis hiervan begrijpen voor u de machine gaat gebruiken.

| | |
|--|---|
|  | CR18DA: Snoerloze schrobzaagmachine |
|  | Om het risico op verwondingen te verminderen, moet de gebruiker de instructiehandleiding lezen. |
|  | Alleen voor EU-landen Geef elektrisch gereedschap niet met het huisvuil mee! Volgens de Europese richtlijn 2012/19/EU inzake oude elektrische en elektronische apparaten en de toepassing daarvan binnen de nationale wetgeving, dient gebruikt elektrisch gereedschap gescheiden te worden ingezameld en te worden afgevoerd naar een recyclebedrijf dat voldoet aan de geldende milieu-eisen. |
|  | Gelijkstroom |
|  | AAN zetten |
|  | UIT zetten |
|  | Koppel de batterij los |
|  | Vergrendelen |
|  | Ontgrendelen |
|  | Waarschuwing |
|  | Verboden handeling |

STANDAARD TOEBEHOREN

Naast het hoofdtoestel (1 toestel), bevat de verpakking de accessoires die vermeld staan op bladzijde 186.

De standaard toebehoren kunnen zonder nadere aankondiging gewijzigd worden.

TOEPASSINGEN

- Snijden van metaal en roestvrij stalen buis.
- Snijden van diverse hout.
- Snijden van vloeistaal, aluminium en koperen plaat.
- Snijden van synthetische hars, zoals phenolhars en vinylchloride.

TECHNISCHE GEGEVENS

| | | |
|--------------------|--------------------------|----------------------|
| Model | CR18DA | |
| Voltage | 18 V | |
| Toerental onbelast | 0–3200 min ⁻¹ | |
| Slaglengte | 13 mm | |
| Capaciteit | Vloeistalen pijp | Buitendiameter 50 mm |
| | Vinyl Chloride Pijp | Buitendiameter 50 mm |
| | Vloeistalen platen | 12 mm |
| | Hout | 50 mm |
| Gewicht* | 1,7–2,2 kg | |

* Volgens EPTA-procedure 01/2014
Afhankelijk van de aangesloten accu. Het zwaarste gewicht wordt gemeten met BSL36B18 (apart verkrijgbaar).

OPMERKING

Op grond van het voortdurende research en ontwikkelingsprogramma van HiKOKI kunnen de hierin genoemde technische gegevens zonder voorafgaande kennisgeving worden gewijzigd.

OPLADEN

Voor het gebruik van het elektrisch gereedschap dient de accu als volgt opgeladen te worden.

1. Sluit het netsnoer van de acculader aan op het stopcontact.

Wanneer de stekker van de acculader in het stopcontact wordt gestoken, zal het lampje in rood knipperen (met tussenpozen van 1 seconde).

LET OP

Gebruik het elektrisch snoer niet wanneer het beschadigd is. Laat het onmiddellijk repareren.

2. Steek de batterij in de acculader.

Steek de batterij stevig in de acculader.

3. Opladen

Wanneer er een accu in de acculader wordt gedaan, zal het opladen beginnen en zal het controlelampje continu rood branden.

Wanneer de accu volledig is opgeladen, gaat het controlelampje rood knipperen. (Met tussenpozen van 1 seconde) (Zie Tabel 1)

- Aanduidingen van het controlelampje
De aanduidingen van het controlelampje zijn zoals aangegeven in Tabel 1, al naar gelang de toestand van de accu of de acculader.

Tabel 1

| Aanduidingen van het controlelampje | | | | | |
|-------------------------------------|------------------------|----------|---|--|--|
| Controlelampje (rood) | Voor het laden | Knippert | Licht ongeveer 0,5 seconde op. Licht ongeveer 0,5 seconde niet op. (0,5 seconde lang uit) | | / |
| | Tijdens opladen | Brandt | Blijft branden | | |
| | Na opladen | Knippert | Licht ongeveer 0,5 seconde op. Licht ongeveer 0,5 seconde niet op. (0,5 seconde lang uit) | | |
| | Opladen onmogelijk | Flikkert | Licht ongeveer 0,1 seconde op. Licht ongeveer 0,1 seconde niet op. (0,1 seconde lang uit) | | Er is iets mis met de accu of met de acculader |
| | Oververhitting standby | Knippert | Licht ongeveer 1 seconde op. Licht ongeveer 0,5 seconde niet op. (0,5 seconde lang uit) | | De accu is oververhit. De accu kan niet opgeladen worden. (Het opladen wordt hervat wanneer de accu is afgekoeld). |

- Over de temperatuur en de oplaadtijd van de accu. De temperaturen en bijbehorende oplaattijden worden gegeven in **Tabel 2**.

Tabel 2

| | | Acculader | | UC18YFSL | | | | |
|------|--|-----------|---|--|--|--|---------------------------------|--|
| Accu | Type batterij | Li-ion | | | | | | |
| | Geschikte temperatuur voor het opladen | 0°C–50°C | | | | | | |
| | Oplaadspanning | V | 14,4 | | | 18 | | |
| | Oplaadtijd, ongeveer (bij 20°C) | min | BSL14xx serie | | BSL18xx serie | | Multivolt serie | |
| | | | (4 cellen) | (8 cellen) | (5 cellen) | (10 cellen) | (10 cellen) | |
| | | | BSL1415S : 20 BSL1415 : 22 BSL1415X : 22 BSL1420 : 30 BSL1425 : 35 BSL1430C : 45 | BSL1430 : 45 BSL1440 : 60 BSL1450 : 75 BSL1460 : 90 | BSL1815S : 20 BSL1815 : 22 BSL1815X : 22 BSL1820 : 30 BSL1825 : 35 BSL1830C : 45 BSL1850C : 75 | BSL1830 : 45 BSL1840 : 60 BSL1850 : 75 BSL1860 : 90 | BSL36A18 : 75 BSL36B18 : 120 | |

OPMERKING

De oplaadtijd hangt mede af van de omgevingstemperatuur en het voltage van de stroombron.

LET OP

Wanneer de acculader onafgebroken wordt gebruikt, zal deze warm worden, waardoor storingen kunnen worden veroorzaakt. Wacht daarom 15 minuten wanneer het opladen is voltooid voor u opnieuw begint met opladen.

4. Haal het netsnoer van de acculader uit het stopcontact.

5. Houd de acculader stevig vast en trek de accu eruit.

OPMERKING

U moet de accu na het laden uit de acculader halen en op een veilige plek bewaren.

De gebruiksduur van de batterijen verlengen.

- (1) Laad de batterijen op voordat ze volledig uitgeput raken. Wanneer u merkt dat de kracht van het gereedschap zwakker wordt, stop het gebruik van het gereedschap dan en laad de batterij op. Als u het gereedschap blijft gebruiken en de elektrische voeding uitput, kan de batterij beschadigd raken en wordt zal de levensduur verminderen.
- (2) Vermijd opladen bij hoge temperaturen. Een oplaadbare batterij zal direct na gebruik heet zijn. Als een dergelijke batterij direct na gebruik wordt opgeladen, zal de inwendige chemische substantie verslechteren en zal de levensduur van de batterij afnemen. Laat de batterij en laad deze op nadat het een tijdje is afgekoeld.

LET OP

- Als de accu wordt opgeladen terwijl deze warm is omdat de accu langere tijd op een plaats lag die werd blootgesteld aan direct zonlicht of omdat de accu zojuist is gebruikt, kan het controlelampje van de acculader groen gaan branden of 1 seconde lang oplichten, dan 0,5 seconde niet oplichten (0,5 seconde uit). In dat geval moet u de accu eerst laten afkoelen voordat u met opladen begint.

Betreffende elektrisch ontladen in het geval van nieuwe batterijen, enz.

Als de chemische substantie van nieuwe batterijen en batterijen die niet gedurende een lange periode niet zijn gebruikt niet geactiveerd is, zal de stroomopbrengst mogelijk niet laag zijn het eerste en tweede gebruik. Dit is een tijdelijk fenomeen en de normale tijd benodigd voor het opladen zal worden hersteld door de batterijen 2–3 keer op te laden.

- Wanneer het controlelampje rood flinkt (elke 0,2 seconde), moet u controleren of er verontreinigingen zijn in de accu-aansluiting van de acculader en deze verwijderen als dat het geval is. Als er geen verontreinigingen zijn, is het mogelijk dat de accu of de acculader defect is. Breng deze dan naar een officieel servicecentrum.
- Aangezien de ingebouwde microcomputer ongeveer 3 seconden nodig heeft om vast te stellen dat de accu die met de acculader wordt opgeladen eruit is genomen, moet u minimaal 3 seconden wachten voordat u de accu opnieuw in de acculader plaatst om het opladen te hervatten. Als u de accu terugplaatst voordat er 3 seconden zijn verstreken, is het mogelijk dat de accu niet juist wordt opgeladen.

*4 Demonteren van het blad

LET OP

- Raak nooit het zaagblad onmiddellijk na gebruik aan. Het metaal is heet en kan gemakkelijk brandwonden veroorzaken.
- (1) Richt het zaagblad na het draaien van de zaagbladhouder naar beneden. Het blad moet zelf uit het gereedschap vallen. Als het blad niet eruit valt, trek het dan met de hand eruit.

WANNEER HET BLAD GEBROKEN IS

Zelfs als het zaagblad gebroken is en binnen in de kleine gleuf van de zaagbladhouder blijft steken, moet hij eruit vallen als de zaagbladhouder wordt gedraaid en het zaagblad naar beneden is gericht. Als het blad niet zelf naar buiten valt, haal het dan eruit volgens de onderstaande aanwijzingen.

- (1) Als een onderdeel van het gebroken zaagblad uit de kleine gleuf van de meshouder steekt, trek dan het uitstekende deel naar buiten en haal zo het blad eruit.
- (2) Als het gebroken zaagblad in de kleine gleuf verborgen zit, gebruik dan het uiteinde van een ander zaagblad als haak en haal zo het gebroken zaagblad naar buiten. (Afb. 7-b)

*5 Duiksnijden (voor hout)

OPMERKING

- Gebruik de kraag en de basis als ondersteuning en zaag geleidelijk in vanaf de punt van het zaagblad.
- Als de basis van metaal is, kan het bekrast of beschadigd raken als het als ondersteuning wordt gebruikt, afhankelijk van het materiaal dat wordt gezaagd. Gebruik in dit geval de kraag als ondersteuning. Als u de basis verwijderd tijdens het snijden van glas, moet het weer teruggeplaatst worden wanneer u verder gaat met het gebruik van het gereedschap.

WAARSCHUWINGSSIGNALEN LED-LAMPJE (Afb. 13)

Dit product is voorzien van functies die ontworpen zijn om zowel het gereedschap zelf als de accu te beschermen. Terwijl de schakelaar is uitgetrokken, en als een van de beschermende functies geactiveerd wordt tijdens gebruik, zal het LED-lampje knipperen zoals beschreven in **Tabel 3**. Verwijder, wanneer een van de veiligheidsfuncties geactiveerd wordt, uw vinger van de schakelaar en volg de onder corrigerende maatregelen beschreven instructies.

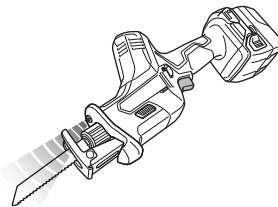

Afb. 13

MONTAGE EN GEBRUIK

| Handeling | Afbeelding | Bladzijde |
|---|------------|-----------|
| Verwijderen en plaatsen van de accu*1 | 2 | 2 |
| Opladen | 3 | 2 |
| Bedienen van de hoofdschakelaar | 4 | 3 |
| Het mes monteren*2 | 5 | 3 |
| Monteren van het decoupeerzaagblad*3 | 6 | 4 |
| Demonteren van het blad*4 | 7-a | 4 |
| Selecteer een zaagblad van de juiste lengte | 8 | 4 |
| Bevestig een werkstuk stevig vast | 9 | 5 |
| De basis aanpassen | 10 | 5 |
| Duiksnijden (voor hout)*5 | 11 | 5 |
| Selecteren van accessoires | — | 187 |

*1 Zorg ervoor dat de batterij stevig geplaatst wordt. Indien dit niet gebeurt, kan het voorkomen dat de accu eruit valt en een ongeluk veroorzaakt.

*2 Het mes monteren

- (1) Draai de zaagbladhouder in de richting van de pijl en steek het zaagblad volledig in de smalle sleuf van de zaagbladhouder. (Afb. 5-b)
- (2) Het zaagblad wordt op zijn plaats vergrendeld wanneer de zaagbladhouder wordt losgelaten. Het zaagblad kan worden bevestigd terwijl het omhoog of omlaag wordt gericht, afhankelijk van het gebruik.
- (3) Trek een paar keer aan het zaagblad om te controleren of het goed vast zit. (Fig. 5-c)

OPMERKING

Het zaagblad kan worden gemonteerd zonder hem in de basis te plaatsen. In dit geval moet u er echter altijd voor zorgen dat de basis op het gereedschap wordt bevestigd nadat het zaagblad is gemonteerd.

*3 Het decoupeerzaagblad monteren (afzonderlijk verkrijgbaar)

Bij dit product kan een decoupeerzaagblad met T-schacht worden gebruikt. (Afb. 5-a)
 Op dezelfde manier gemonteerd als een reciprozazaagblad. Zorg er voor dat de schacht van het zaagblad in de middenholte wordt geplaatst. (Afb. 6)
 Trek een paar keer aan het zaagblad om te controleren of het goed vast zit. (Fig. 5-c)

Tabel 3

| Veiligheidsfunctie | Weergave LED-lampje | Corrigerende maatregelen |
|---------------------------------|--|--|
| Overbelastingsbeveiliging | Aan 0,25 seconde/uit 0,25 seconde ■ ■ ■ ■ ■ | Verwijder de oorzaak van de overbelasting. |
| Temperatuurbescherming | | Laat het gereedschap en de batterij door en door afkoelen. |
| Beveiliging tegen onderspanning | | Laad de batterij weer op. |

ONDERHOUD EN INSPECTIE

LET OP

Zorg ervoor dat de schakelaar uitgeschakeld is en de batterij verwijderd voor onderhoud en inspectie.

1. Inspectie van de zaagbladen

Het verder gebruiken van stompe of beschadigde zaagbladen leidt tot een verminderd zaagvermogen en kan een overbelasting van de motor veroorzaken. Het zaagblad moet worden vernieuwd, zodra een bovenmatige slijtage vastgesteld wordt.

2. Inspectie van bevestigingsschroeven

Controleer alle bevestigingsschroeven regelmatig en zorg ervoor dat ze goed aangedraaid zijn. Draai los zittende schroeven onmiddellijk vast. Doet u dit niet, dan kunnen ernstige gevaren het gevolg zijn.

3. Onderhoud van de motor

De motorwikkeling is het „hart” van het elektrisch gereedschap. Let er daarom goed op dat de wikkeling niet beschadigd raakt en/of nat wordt met olie of water.

4. Reinigen van de behuizing

Wanneer het elektrisch gereedschap vuil is, veegt u het af met een zachte, droge doek of een doek bevochtigd met een zeepsopje. Gebruik geen chemische middelen zoals chloor, of vloeistoffen zoals benzine of verfverdunner, want deze kunnen het plastic vervormen of zelfs smelten.

5. Opbergen

Bewaar het elektrisch gereedschap en de accu op een plaats waar de temperatuur lager is dan 40°C en buiten het bereik van kinderen is.

OPMERKING

Opbergen van lithium-ion accu's

Zorg dat de lithium-ion accu volledig is opgeladen voordat u deze opbergt.

Langdurig opbergen (3 maanden of langer) van een accu die bijna leeg is kan resulteren in slechtere prestaties, een sterke afname van de gebruiksduur van de accu en ook is het mogelijk dat de accu niet meer opgeladen kan worden. Een sterke afname van de gebruiksduur van de accu kan soms wel weer verholpen worden door de accu herhaaldelijk, van twee- tot vijfmaal, op te laden en te gebruiken.

Als de gebruiksduur van de accu zeer kort blijft nadat deze meerdere malen is opgeladen en gebruikt, is de accu versleten en dient u een nieuwe accu aan te schaffen.

LET OP

Bij gebruik en onderhoud van elektrisch gereedschap dienen de in het land waar u zich bevindt geldende veiligheidsregelgeving en veiligheidsstandaarden strikt te worden opgevolgd.

Belangrijke informatie voor de accu's van HiKOKI snoerloos elektrisch gereedschap

Gebruik altijd een van onze voorgeschreven originele accu's. Wij kunnen de veiligheid en prestatie van ons snoerloos elektrisch gereedschap niet garanderen bij gebruik van andere dan de voorgeschreven accu's, of als de accu gedemonteerd of gewijzigd is (zoals demontage of vervanging van accucellen of andere inwendige onderdelen).

GARANTIE

De garantie op het elektrisch gereedschap van HiKOKI is in overeenstemming met de wettelijke/landspecifieke richtlijnen. Deze garantie dekt geen defecten of schade als gevolg van foutief gebruik, misbruik of normale slijtage. In geval van klachten verzoeken wij u het elektrisch gereedschap samen met het GARANTIECERTIFICAAT dat u achterin deze handleiding aantreft naar een erkend servicecentrum van HiKOKI te sturen.

Informatie betreffende lawaai en trillingen

De gemeten waarden zijn verkregen overeenkomstig EN62841 en voldoen aan de eisen van ISO 4871.

Gemeten A-gewogen geluidsniveau: 92 dB (A)

Gemeten A-gewogen geluidsdrukniveau: 81 dB (A)

Onzekerheid K: 5 dB (A).

Draag gehoorbescherming.

Totale trillingswaarden (triax vector som) bepaald overeenkomstig EN62841.

Het snijden van planken:

Trillingsemisiewaarde a_h , $B = 9,5 \text{ m/s}^2$

Onzekerheid K = 3,3 m/s^2

Het snijden van houten balken:

Trillingsemisiewaarde a_h , $WB = 12,0 \text{ m/s}^2$

Onzekerheid K = 1,6 m/s^2

De opgegeven totale trillingswaarde en de opgegeven geluidsemisiewaarde zijn gemeten in overeenstemming met een standaardtestmethode en kunnen worden gebruikt om het ene gereedschap met het andere te vergelijken. Ze kunnen ook worden gebruikt in een voorlopige beoordeling van de blootstelling.

WAARSCHUWING

- De trillings- en geluidsemisie tijdens het werkelijke gebruik van het elektrische gereedschap kan verschillen van de opgegeven totale waarde afhankelijk van de manieren waarop het gereedschap wordt gebruikt, vooral wat voor soort werkstuk wordt verwerkt; en
- Neem kennis van de veiligheidsmaatregelen voor de bescherming van de gebruiker die gebaseerd zijn op een schatting van de blootstelling onder feitelijke gebruiksomstandigheden (rekening houdend met alle onderdelen van de gebruikscyclus, zoals de tijd dat het gereedschap is uitgeschakeld en wanneer dit onbelast draait inclusief de triggertijd).

OPMERKING

Op grond van het voortdurende research en ontwikkelingsprogramma van HiKOKI kunnen de hierin genoemde technische gegevens zonder voorafgaande kennisgeving worden gewijzigd.

ADVERTENCIAS DE SEGURIDAD GENERAL DE LA HERRAMIENTA ELÉCTRICA

⚠ ADVERTENCIA

Lea todas las advertencias de seguridad, instrucciones, ilustraciones y especificaciones incluidas con esta herramienta.

Si no se siguen las instrucciones indicadas a continuación podría producirse una descarga eléctrica, un incendio o daños graves.

Guarde todas las advertencias e instrucciones para futura referencia.

El término "herramienta eléctrica" en las advertencias hace referencia a la herramienta eléctrica que funciona con la red de suministro (con cable) o a la herramienta eléctrica que funciona con pilas (sin cable).

1) Seguridad del área de trabajo

a) Mantenga la zona de trabajo limpia y bien iluminada.

Las zonas desordenadas u oscuras pueden provocar accidentes.

b) No utilice las herramientas eléctricas en entornos explosivos como, por ejemplo, en presencia de líquidos inflamables, gases o polvo.

Las herramientas eléctricas crean chispas que pueden inflamar el polvo o los gases.

c) Mantenga a los niños y transeúntes alejados cuando utilice una herramienta eléctrica.

Las distracciones pueden hacer que pierda el control.

2) Seguridad eléctrica

a) Los enchufes de las herramientas eléctricas tienen que ser adecuados a la toma de corriente. No modifique el enchufe. No utilice enchufes adaptadores con herramientas eléctricas conectadas a tierra.

Si no se modifican los enchufes y se utilizan tomas de corriente adecuadas se reducirá el riesgo de descarga eléctrica.

b) Evite el contacto corporal con superficies conectadas a tierra como tuberías, radiadores y frigoríficos.

Hay mayor riesgo de descarga eléctrica si su cuerpo está en contacto con el suelo.

c) No exponga las herramientas eléctricas a la lluvia o a la humedad.

La entrada de agua en una herramienta eléctrica aumentará el riesgo de descarga eléctrica.

d) No utilice el cable incorrectamente. No utilice el cable para transportar, tirar de la herramienta eléctrica o desenchufarla.

Mantenga el cable alejado del calor, del aceite, de bordes afilados o piezas móviles.

Los cables dañados o enredados aumentan el riesgo de descarga eléctrica.

e) Cuando utilice una herramienta eléctrica al aire libre, utilice un cable prolongador adecuado para utilizarse al aire libre.

La utilización de un cable adecuado para usarse al aire libre reduce el riesgo de descarga eléctrica.

f) Si no se puede evitar el uso de una herramienta eléctrica en un lugar húmedo, utilice un suministro protegido mediante un dispositivo de corriente residual (RCD).

El uso de un RCD reduce el riesgo de descarga eléctrica.

3) Seguridad personal

a) Esté atento, preste atención a lo que hace y utilice el sentido común cuando utilice una herramienta eléctrica.

No utilice una herramienta eléctrica cuando esté cansado o esté bajo la influencia de drogas, alcohol o medicación.

Una distracción momentánea mientras utiliza herramientas eléctricas puede dar lugar a lesiones personales graves.

b) Utilice un equipo de protección personal. Utilice siempre una protección ocular.

El equipo de protección como máscara para el polvo, zapatos de seguridad antideslizantes, casco rígido o protección auditiva utilizado en las situaciones adecuadas reducirá las lesiones personales.

c) Evite un inicio involuntario. Asegúrese de que el interruptor esté en "off" antes de conectar la herramienta a una fuente de alimentación o batería, cogerla o transportarla.

El transporte de herramientas eléctricas con el dedo en el interruptor o el encendido de herramientas eléctricas con el interruptor encendido puede provocar accidentes.

d) Retire las llaves de ajuste antes de encender la herramienta eléctrica.

Si se deja una llave en una pieza giratoria de la herramienta eléctrica podrían producirse lesiones personales.

e) No se extralimite. Mantenga un equilibrio adecuado en todo momento.

Esto permite un mayor control de la herramienta eléctrica en situaciones inesperadas.

f) Vístase adecuadamente. No lleve prendas sueltas o joyas. Mantenga el cabello y la ropa alejados de las partes móviles.

La ropa suelta, las joyas y el pelo largo pueden quedar atrapados en las piezas móviles.

g) Si se proporcionan dispositivos para la conexión de extracción de polvo e instalaciones de recogida, asegúrese de que estén conectados y se utilicen adecuadamente.

La utilización de un sistema de recogida de polvo puede reducir los riesgos relacionados con el polvo.

h) No deje que la familiaridad adquirida con el uso frecuente de herramientas le permitan caer en la complacencia e ignorar los principios de seguridad de la herramienta.

Una acción descuidada puede causar lesiones graves en una fracción de segundo.

4) Utilización y mantenimiento de las herramientas eléctricas

a) No fuerce la herramienta eléctrica. Utilice la herramienta eléctrica correcta para su aplicación.

La herramienta eléctrica correcta trabajará mejor y de forma más segura si se utiliza a la velocidad para la que fue diseñada.

b) No utilice la herramienta eléctrica si el interruptor no la enciende y apaga.

Las herramientas eléctricas que no pueden controlarse con el interruptor son peligrosas y deben repararse.

c) Desconecte el enchufe de la fuente eléctrica y/o retire la batería, si es extraíble, de la herramienta eléctrica antes de hacer ajustes, cambiar accesorios o almacenar herramientas eléctricas.

Estas medidas de seguridad preventivas reducen el riesgo de que la herramienta eléctrica se ponga en marcha accidentalmente.

- d) Guarde las herramientas eléctricas que no se utilicen fuera del alcance de los niños, y no permita que utilicen las herramientas eléctricas personas no familiarizadas con las mismas o con estas instrucciones.

Las herramientas eléctricas son peligrosas si son utilizadas por usuarios sin formación.

- e) Realice el mantenimiento de las herramientas eléctricas y accesorios. Compruebe si las piezas móviles están mal alineadas o unidas, si hay alguna pieza rota u otra condición que pudiera afectar al funcionamiento de las herramientas eléctricas. Si la herramienta eléctrica está dañada, llévela a reparar antes de utilizarla.

Se producen muchos accidentes por no realizar un mantenimiento correcto de las herramientas eléctricas.

- f) Mantenga las herramientas de corte afiladas y limpias.

Las herramientas de corte correctamente mantenidas con los bordes de corte afilados son más fáciles de controlar, y existe menor riesgo de que se atasquen.

- g) Utilice la herramienta eléctrica, los accesorios y las brocas de la herramienta, etc. de acuerdo con estas instrucciones, teniendo en cuenta las condiciones de trabajo y el trabajo que se va a realizar.

La utilización de la herramienta eléctrica para operaciones diferentes a las previstas podría dar lugar a una situación peligrosa.

- h) Mantenga los mangos y las superficies de agarre secas, limpias y libres de aceite y grasa.

Los mangos y las superficies de agarre resbaladizos no permiten el manejo y el control seguros de la herramienta en situaciones inesperadas.

- 5) Utilización y mantenimiento de las herramientas a batería

- a) Recargue solo con el cargador especificado por el fabricante.

Un cargador adecuado para un tipo de batería podría crear peligro de incendio si se utiliza con otra batería.

- b) Utilice herramientas eléctricas solo con baterías designadas específicamente.

La utilización de otras baterías podría crear peligro de daños e incendio.

- c) Cuando no se utilice la batería, manténgala alejada de otros objetos metálicos como clips de papel, monedas, llaves, clavos, tornillos u otros objetos metálicos pequeños que puedan crear una conexión entre un terminal y otro.

Si se cortocircuitan los terminales de la batería, podrían producirse quemaduras o un incendio.

- d) En condiciones de uso excesivo, la batería podría expulsar líquido; evite todo contacto. Si se produce un contacto accidentalmente, lávese con agua. Si entra líquido en los ojos, solicite atención médica.

El líquido de la batería podría causar irritación o quemaduras.

- e) No utilice un paquete de baterías o una herramienta que esté dañada o modificada.

Las baterías dañadas o modificadas pueden presentar un comportamiento impredecible que provoque un incendio, una explosión o un riesgo de lesiones.

- f) No exponga el paquete de baterías o la herramienta al fuego o a una temperatura excesiva.

La exposición al fuego o a una temperatura por encima de 130°C puede causar una explosión.

- g) Siga todas las instrucciones de carga y no cargue el paquete de baterías o la herramienta fuera del intervalo de temperatura especificado en las instrucciones.

La carga incorrecta o a temperaturas fuera del intervalo especificado puede dañar la batería y aumentar el riesgo de incendio.

- 6) Revisión

- a) Solicite a un experto cualificado que revise la herramienta eléctrica y que utilice solo piezas de repuesto idénticas.

Esto garantizará el mantenimiento de la seguridad de la herramienta eléctrica.

- b) Nunca repare los paquetes de baterías dañados.

El mantenimiento de los paquetes de baterías debe ser llevado a cabo solamente por el fabricante o por proveedores de servicio autorizados.

PRECAUCIÓN

Mantenga a los niños y a las personas enfermas alejadas. Cuando no se utilicen, las herramientas deben almacenarse fuera del alcance de los niños y de las personas enfermas.

ADVERTENCIAS DE SEGURIDAD DE LA SIERRA SABLE A BATERÍA

1. Sostenga la herramienta eléctrica por las superficies de agarre aisladas cuando realice una operación en la que el accesorio de corte pueda entrar en contacto con el cableado oculto.

Si el accesorio de corte entra en contacto con un cable con corriente, las partes metálicas expuestas de la herramienta eléctrica pueden transmitir esa corriente y producir una descarga eléctrica al operador.

2. Use abrazaderas o cualquier otro modo de fijación y sostenga la pieza de trabajo sobre una plataforma estable.

Sujetar la pieza de trabajo con la mano o contra su cuerpo causará su inestabilidad y podría provocar la pérdida de control.

ADVERTENCIAS DE SEGURIDAD ADICIONALES

- Preparación y comprobación del entorno de trabajo. Asegúrese de que la zona de trabajo cumpla con todas las condiciones expuestas en las precauciones.
- No deje que entren sustancias extrañas por el orificio de conexión de la batería recargable.
- No desmonte nunca la batería recargable ni el cargador.
- No cortocircuite nunca la batería recargable. Cortocircuitar la batería provocará tensión eléctrica muy elevada y sobrecalentamiento. Derivará en quemaduras o en daños a la batería.
- No arroje la batería al fuego. Si la batería se quema puede explotar.
- Lleve la batería al establecimiento de compra original en caso de que la duración de la batería recargable sea reducida al usarse. No tire la batería descargada.
- No inserte objetos en las ranuras de ventilación del cargador. La inserción de objetos metálicos o inflamables en dichas ranuras puede provocar descargas eléctricas o dañar el cargador.
- La operación continua de esta unidad podría producir su recalentamiento, así como daños en el motor y el interruptor. Por lo tanto, cuando la carcasa esté caliente, dejar descansar la sierra durante un cierto tiempo.
- Si la máquina es utilizada de manera continua a baja velocidad, se aplica una carga extra al motor, lo cual podría resultar en un agotamiento del motor. Utilice siempre esta herramienta eléctrica de tal modo que la cuchilla no quede atrapada por el material durante la operación. Ajuste siempre la velocidad de la cuchilla para permitir un corte suave.

10. Sujete siempre con firmeza el mango y la carcasa de la herramienta eléctrica, tal como se muestra en la **Fig. 12**. De lo contrario, la contrafuerza producida podría causar un funcionamiento impreciso e incluso peligroso.
11. Montaje y desmontaje de la cuchilla
 - Con la mano, tire de la hoja de sierra hacia atrás dos o tres veces y verifique que la hoja esté firmemente instalada. Si al tirar de la hoja ésta produce un chasquido y el portacuchilla se mueve ligeramente, significa que se encuentra correctamente instalada. (**Fig. 5-c**)
 - Cuando tire de la hoja de sierra, asegúrese de hacerlo desde atrás. Si intenta tirar de la misma desde alguna otra parte, podrá sufrir lesiones.
 - Nunca toque la hoja de sierra inmediatamente después de su uso. El metal está caliente y puede fácilmente quemar su piel.
 - Si la hoja de sierra rota se encuentra oculta dentro de la pequeña hendidura, enganche la hoja rota utilizando la punta de otra hoja de sierra y extráigala. (**Fig. 7-b**)
 - Después de utilizar la sierra, elimine el aserrín, el polvo, la arena, la humedad, etc. con aire o con un cepillo, etc. para asegurarse de que la montura de la hoja funciona suavemente.
 - No utilice ninguna hoja de sierra con el orificio de la hoja gastado. De lo contrario, la hoja podría soltarse y provocar lesiones personales.
12. Asegúrese de que la batería esté firmemente instalada. Si está floja, puede caerse y provocar accidentes.
13. No fijar ni asegurar el bloqueo del interruptor. Además, mantenga su dedo fuera del interruptor de disparo cuando la herramienta está siendo transportada. De lo contrario, el interruptor del cuerpo principal podría conectarse involuntariamente, y ocasionar accidentes inesperados.
14. Durante la operación, tenga cuidado de no permitir la infiltración de aserrín, polvo, humedad, etc., a través de la sección del émbolo. Si llegara a haber aserrín y otras impurezas acumulados en la sección del émbolo, límpielo antes del uso.
15. Durante el uso, pulse la base firmemente contra la pieza de trabajo.
16. Seleccione una hoja de sierra del largo más apropiado. Lo ideal sería que el largo que sobresale de la base de la hoja de sierra después de restar la carrera sea mayor que el del material. Si corte un tubo grande, una pieza de madera grande, etc., que exceda la capacidad de corte de la hoja, existiría el riesgo de que la misma no haga contacto con la pared interior del tubo, madera, etc., y podrían producirse daños. (**Fig. 8**)
17. No aplique nunca ninguna fuerza indebida a la hoja de sierra durante el corte. De lo contrario, la hoja podrá romperse fácilmente.
18. Dependiendo de la combinación entre el material a cortar y la hoja, el motor podría bloquearse. En caso de que se bloquee el motor, desconecte el interruptor inmediatamente.
19. Use abrazaderas o cualquier otro modo de fijación y sostenga la pieza de trabajo sobre una plataforma estable. (**Fig. 9**)
Sujetar la pieza con la mano o contra su cuerpo causará su inestabilidad y podría provocar la pérdida de control.
20. Al cortar elementos metálicos, utilice un fluido de corte apropiado (aceite para husillo, agua jabonosa, etc.) para prolongar la vida útil de la cuchilla.
21. Disminuya la velocidad de alimentación cuando corte material en pequeños arcos circulares, pues una velocidad innecesariamente alta podría romper la hoja.
22. Corte de inmersión
 - Evite el corte por penetración de materiales metálicos, pues se dañará la hoja.
 - No tire nunca del gatillo conmutador mientras la punta de la hoja de sierra está presionada contra el material. De hacerlo, la hoja podría dañarse al chocar contra el material.
 - Asegúrese de cortar lentamente mientras sostiene el cuerpo con firmeza. Si aplica una fuerza irracional a la hoja de sierra durante la operación de corte, la hoja quedará dañada.
23. Mantener la luz encendida sólo durante la operación de corte. Si la deja encendida en los demás casos, el interruptor del cuerpo principal podría activarse inadvertidamente, provocando accidentes inesperados.
24. No exponga los ojos directamente a la luz; evite mirar hacia ella directamente.
Si los ojos están expuestos de manera continua a la luz, pueden resultar lesionados.
25. Nunca toque las piezas móviles.
No ponga nunca las manos, los dedos ni ninguna otra parte del cuerpo cerca de las piezas móviles de la herramienta.
26. Nunca opere sin todas las protecciones en su lugar.
No utilice esta herramienta sin todas las protecciones o las características de seguridad colocadas y en condiciones de funcionamiento adecuadas. Si el mantenimiento o las tareas de servicio requieren retirar una protección o una medida de seguridad, asegúrese de colocar el protector o la medida de seguridad antes de reiniciar el funcionamiento de la herramienta.
27. NUNCA deje desatendida la herramienta en marcha. Apague la alimentación eléctrica.
No deje la herramienta hasta que se detenga por completo.
28. La herramienta eléctrica está equipada con un circuito de protección de temperatura para proteger el motor. Un trabajo continuo podría ocasionar que la temperatura de la unidad se eleve, activando el circuito de protección de temperatura y deteniendo automáticamente la operación. Si esto sucede, deje que la herramienta eléctrica se enfríe antes de volver a utilizarla.
29. Tenga cuidado de no romper o dar sacudidas fuertes al panel de interruptores. Podría ocasionar un problema.
30. No use el producto si la herramienta o los terminales de la batería (el soporte de la batería) están deformados. Instalar tal batería podría causar un cortocircuito que podría resultar en emisiones de humo o incendios.
31. Mantenga los terminales de la herramienta (soporte de la batería) libres de virutas y polvo.
 - Antes de su uso, asegúrese de que no se han acumulado virutas ni polvo en la zona de los terminales.
 - Durante el uso, intente evitar que las virutas o el polvo de la herramienta caigan sobre la batería.
 - Al suspender el funcionamiento o tras el uso, no deje la herramienta en un área donde pueda estar expuesta a las virutas o al polvo que caen.
De hacerlo, podría causar un cortocircuito que podría resultar en emisiones de humo o incendios.
32. Utilice siempre la herramienta y la batería a temperaturas entre -5°C y 40°C.
33. Cargue siempre la batería a una temperatura ambiente de 0 a 40°C.

ADVERTENCIAS RELATIVAS A LA BATERÍA DE IONES DE LITIO

Para ampliar su duración, la batería de iones de litio está equipada con la función de protección para detener la salida.

En los casos 1 a 3 descritos a continuación, cuando utiliza este producto, incluso si acciona el interruptor, el motor puede detenerse. No es un problema, sino el resultado de la función de protección.

1. Cuando la batería restante se agota, el motor se detiene. En este caso, cárguela inmediatamente.

Español

- Si la herramienta se sobrecarga, el motor puede detenerse. En este caso, suelte el interruptor de la herramienta y elimine las causas de la sobrecarga. A continuación, puede volver a utilizarla.
- Si la batería se calienta excesivamente al realizar un trabajo de sobrecarga, la alimentación de la batería podría detenerse.
En este caso, deje de utilizar la batería y deje que se enfríe. A continuación, puede volver a utilizarla.

Asimismo, preste atención a las siguientes advertencias y precauciones.

ADVERTENCIA

Para evitar fugas de la batería, generación de calor, emisión de humo, explosiones e igniciones, preste atención a las siguientes precauciones.

- Asegúrese de que no entran virutas o polvo en la batería.
- Durante el trabajo, asegúrese de que no caen virutas o polvo en la batería.
- Asegúrese de que las virutas o el polvo que caen sobre la herramienta eléctrica durante el trabajo no entran en la batería.
- No almacene una batería sin utilizar en un lugar expuesto a virutas y polvo.
- Antes de almacenar una batería, retire las virutas y el polvo que se hayan adherido y no la almacene junto a piezas metálicas (tornillos, clavos, etc.).
- No perforo la batería con un objeto afilado como un clavo, no la golpee con un martillo, la pise, la tire ni la exponga a fuertes impactos físicos.
- No utilice una batería que parezca estar dañada o deformada.
- No utilice la batería con las polaridades cambiadas.
- No conecte la batería directamente a salidas eléctricas ni a tomas de mechero de automóviles.
- No utilice la batería para un fin diferente a los especificados.
- Si la carga de la batería no finaliza ni siquiera cuando ha transcurrido el tiempo de carga especificado, detenga inmediatamente el proceso de carga.
- No coloque o exponga la batería a temperaturas elevadas o alta presión, como en un microondas, una secadora o en un recipiente de alta presión.
- Aléjela del fuego inmediatamente cuando se detecte una fuga o un olor raro.
- No la utilice en un lugar donde se generen grandes cantidades de electricidad estática.
- Si se producen fugas de batería, mal olor, se genera calor, la batería está descolorida o deformada, o presenta algún tipo de funcionamiento anómalo durante su uso, recarga o almacenamiento, retírela inmediatamente del equipo o del cargador de la batería y detenga su utilización.
- No sumerja la batería ni permita que fluya hacia el interior fluido alguno. La entrada de líquido conductivo, como agua, puede causar daños que resultarán en un incendio o una explosión. Guarde la batería en un lugar fresco y seco, lejos de materiales inflamables y combustibles. Se deben evitar atmósferas de gas corrosivo.

PRECAUCIÓN

- Si el líquido de fuga de la batería entra en contacto con los ojos, no se los frote y lávelos bien con agua limpia como, por ejemplo, agua del grifo, y póngase en contacto con un médico inmediatamente.
Si no se trata, el líquido podría causar problemas de visión.
- Si el líquido de fuga entra en contacto con la piel o la ropa, lávela bien con agua limpia como, por ejemplo, agua del grifo, inmediatamente.
Podría producir irritación cutánea.
- Si observa óxido, mal olor, recalentamiento, decoloración, deformación u otras irregularidades al utilizar la batería por primera vez, no la utilice y devuélvala al proveedor o distribuidor.

ADVERTENCIA

Si una sustancia extraña conductiva accede al terminal de la batería de iones de litio, esta podría sufrir un cortocircuito y provocar un incendio. Cuando guarde la batería de iones de litio, asegúrese de respetar las siguientes reglas.

- No deje restos conductivos, clavos ni cables, como por ejemplo cables de hierro o de cobre, en el estuche de almacenamiento.
- Para evitar que se produzcan cortocircuitos, cargue la batería en la herramienta o fije con firmeza la tapa de la batería hasta que deje de verse el ventilador.

A PROPÓSITO DEL TRANSPORTE DE LA BATERÍA DE IONES DE LITIO

Al transportar una batería de iones de litio, tenga en cuenta las siguientes precauciones.

ADVERTENCIA

Notifique a la compañía de transporte que un paquete contiene una batería de iones de litio, informe a la compañía eléctrica de su potencia de salida y siga las instrucciones de la compañía de transporte al preparar su transporte.

- Las baterías de iones de litio que superen una potencia de salida de 100 Wh se considera que son materiales peligrosos en la Clasificación de Transporte y requieren procedimientos de aplicación especiales.
- Para el transporte en el extranjero, deberá cumplir con las leyes internacionales y las normas y regulaciones del país de destino.

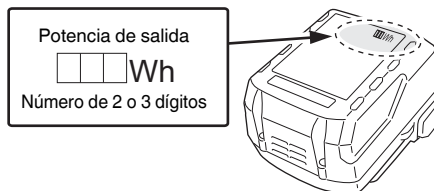











NOMBRES DE LAS PIEZAS (Fig. 1–Fig. 12)

| | | | |
|---|------------------------------------|---|---|
| ① | Asa | ⑫ | Batería |
| ② | Botón de desactivación del bloqueo | ⑬ | Orificio de la cuchilla |
| ③ | Motor | ⑭ | Pestillo |
| ④ | Alojamiento | ⑮ | Lámpara piloto |
| ⑤ | Placa identificativa | ⑯ | Cuchilla de la sierra de corte vertical |
| ⑥ | Luz LED | ⑰ | Ranura del émbolo |
| ⑦ | Portacuchilla | ⑱ | Cavidad |
| ⑧ | Cuchilla | ⑲ | Otra cuchilla |
| ⑨ | Base | ⑳ | Carrera |
| ⑩ | Botón de bloqueo de la base | ㉑ | Collar |
| ⑪ | Interruptor de disparo | | |

SÍMBOLOS

ADVERTENCIA

A continuación se muestran los símbolos usados para la máquina. Asegúrese de comprender su significado antes del uso.

| | |
|--|--|
|  | CR18DA: Sierra sable a batería |
|  | Para reducir el riesgo de lesiones, el usuario deberá leer el manual de instrucciones. |
|  | Solo para países de la Unión Europea No deseches los aparatos eléctricos junto con los residuos domésticos. De conformidad con la Directiva Europea 2012/19/UE sobre residuos de aparatos eléctricos y electrónicos y su aplicación de acuerdo con la legislación nacional, las herramientas eléctricas cuya vida útil haya llegado a su fin se deberán recoger por separado y trasladar a una planta de reciclaje que cumpla con las exigencias ecológicas. |
|  | Corriente continua |
|  | Encendido |
|  | Apagado |
|  | Desconecte la batería |
|  | Bloquear |
|  | Desbloquear |
|  | Advertencia |
|  | Acción prohibida |

ESPECIFICACIONES

| | | |
|------------------------------|---------------------------|------------|
| Modelo | CR18DA | |
| Voltaje | 18 V | |
| Velocidad de marcha en vacío | 0-3200 min ⁻¹ | |
| Carrera | 13 mm | |
| Capacidad | Tubo de acero dulce | D.E. 50 mm |
| | Tubo de cloruro de vinilo | D.E. 50 mm |
| | Placa de acero dulce | 12 mm |
| | Madera | 50 mm |
| Peso* | 1,7-2,2 kg | |

* De acuerdo al Procedimiento EPTA 01/2014
Dependiendo de la batería conectada. El peso más pesado se mide con la BSL36B18 (vendida por separado).

NOTA

Debido al programa continuo de investigación y desarrollo de HiKOKI estas especificaciones están sujetas a cambio sin previo aviso.

CARGA

Antes de utilizar la herramienta eléctrica, cargue la batería de la siguiente manera.

1. Enchufe el cable de alimentación del cargador a una toma de corriente de CA.

Al conectar el enchufe del cargador a una toma de corriente, la lámpara piloto parpadeará en rojo (a intervalos de un segundo).

PRECAUCIÓN

No utilice el cable de alimentación si está dañado, solicite su reparación inmediatamente.

2. Inserte la batería en el cargador

Inserte la batería con firmeza en el cargador.

3. Carga

Cuando inserte una batería en el cargador, la carga comenzará y la lámpara piloto permanecerá encendida en rojo de forma continua.

Cuando la batería esté totalmente cargada, la lámpara piloto parpadeará en rojo (a intervalos de un segundo) (consulte la **tabla 1**).

● Indicaciones de la lámpara piloto

Las indicaciones de la lámpara piloto mostradas en la **tabla 1** se producirán según el estado del cargador o de la batería recargable.

ACCESORIOS ESTÁNDAR

Además de la unidad principal (1 unidad), el paquete contiene los accesorios indicados en la página 186.

Los accesorios estándar están sujetos a cambio sin previo aviso.

APLICACIÓN

- Corte de metal y tubos de acero inoxidable.
- Corte de diferentes maderas.
- Corte de placa de acero dulce, de aluminio y de cobre.
- Corte de resinas sintéticas, como por ejemplo resina de fenol y cloruro de vinilo.

- Cuando la lámpara piloto parpadee en rojo (a intervalos de 0,2 segundos), compruebe si hay objetos extraños en el conector de la batería del cargador y retírelos. Si no hay objetos extraños, es probable que la batería o el cargador funcionen incorrectamente. Llévelo a su Centro de servicio técnico autorizado.
- Como el microordenador incorporado tarda unos tres segundos en confirmar que la batería que se está cargando con el cargador se ha retirado, espere como mínimo tres segundos antes de volver a introducirla para continuar con la carga. Si la batería vuelve a introducirse antes de que transcurran tres segundos, puede que no se cargue correctamente.

*4 Desmontaje de la hoja

PRECAUCIÓN

Nunca toque la hoja de sierra inmediatamente después de su uso. El metal está caliente y puede fácilmente quemar su piel.

- (1) Después de girar el soporte de la cuchilla, apunte la cuchilla hacia abajo. La hoja debería salir por su propia cuenta. Si la hoja no cae, tire de ella hacia fuera manualmente.

CUANDO LA HOJA ESTÁ ROTA

Incluso cuando la cuchilla de la sierra se rompe y permanece dentro de la pequeña hendidura del soporte de la cuchilla, esta debería caer cuando se gira el soporte de la cuchilla y la cuchilla se apunta hacia abajo. Si la hoja no cae por su cuenta, extraícala mediante los procedimientos descritos a continuación.

- (1) Si una parte de la hoja de sierra rota sobresale de la pequeña hendidura del soporte de la hoja, tire de la parte sobresaliente y extraiga la hoja.
- (2) Si la hoja de sierra rota se oculta dentro de la pequeña hendidura, enganche la hoja rota con una punta de otra hoja de sierra y extraícala. (Fig. 7-b)

*5 Corte de émbolos (para madera)

NOTA

- Al usar el collar o la base de soporte, corte de forma gradual desde la punta de la cuchilla.
- Como la base es de metal, utilícala como soporte puede rayar o dañar la superficie en función del material que se está cortando. En este caso, utilice el collar como soporte. Si retira la base al cortar ventanas, asegúrese de que se vuelve a colocar en la herramienta cuando continúe utilizando la herramienta.

SEÑALES DE AVISO DE LUZ LED (Fig. 13)

Este producto dispone de funciones que han sido diseñadas para proteger la herramienta así como la batería. Mientras se tira del interruptor, si cualquiera de las funciones de protección se activa durante el funcionamiento, la luz LED parpadeará tal como se describe en **Tabla 3**. Cuando se activa cualquiera de las funciones de protección, retire su dedo inmediatamente del interruptor y siga las instrucciones descritas bajo acción correctiva.

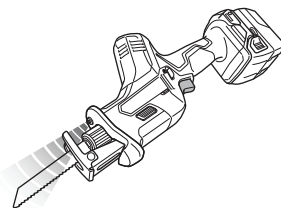

Fig. 13

MONTAJE Y FUNCIONAMIENTO

| Acción | Figura | Página |
|--|--------|--------|
| Extracción e inserción de la batería*1 | 2 | 2 |
| Carga | 3 | 2 |
| Operación del interruptor | 4 | 3 |
| Montaje de la cuchilla*2 | 5 | 3 |
| Montaje de la cuchilla de la sierra de corte vertical*3 | 6 | 4 |
| Desmontaje de la hoja*4 | 7-a | 4 |
| Seleccione una cuchilla de sierra con la longitud adecuada | 8 | 4 |
| Sujete firmemente una pieza de trabajo | 9 | 5 |
| Ajuste de la base | 10 | 5 |
| Corte de émbolos (para madera)*5 | 11 | 5 |
| Selección de los accesorios | — | 187 |

*1 Asegúrese de que la batería esté firmemente instalada. Si está floja, puede caerse y provocar accidentes.

*2 Montaje de la cuchilla

- (1) Introduzca la cuchilla completamente en la pequeña hendidura del soporte de la cuchilla girando el soporte de la cuchilla en la dirección indicada por la flecha. (Fig. 5-b)
- (2) La cuchilla se bloquea en su sitio cuando se libera el soporte de la cuchilla.
La cuchilla puede instalarse orientada hacia arriba o hacia abajo dependiendo de la operación.
- (3) Con la mano, tire de la hoja de sierra hacia atrás dos o tres veces y verifique que la hoja esté firmemente instalada. (Fig. 5-c)

NOTA

La cuchilla se puede montar sin ajustarla en la base. En este caso, sin embargo, asegúrese siempre de que la base esté unida a la herramienta después de montar la cuchilla.

*3 Montaje de la cuchilla de corte vertical (vendida por separado)

Se puede utilizar un vástago en T de la cuchilla de la sierra de corte vertical con este producto. (Fig. 5-a)

Montada de la misma manera que una cuchilla de la sierra recíproca. Asegúrese de que el vástago de la cuchilla esté fijado en el centro de la cavidad. (Fig. 6)

Con la mano, tire de la hoja de sierra hacia atrás dos o tres veces y verifique que la hoja esté firmemente instalada. (Fig. 5-c)

Tabla 3

| Función de protección | Visualización de luz LED | Acción correctiva |
|----------------------------|--|---|
| Protección de sobrecarga | Encendido 0,25 segundos/apagado 0,25 segundos ■ ■ ■ ■ ■ | Elimine la causa de la sobrecarga. |
| Protección de temperatura | | Deje que la herramienta y la batería se enfríen por completo. |
| Protección de baja tensión | | Vuelva a cargar la batería. |

MANTENIMIENTO E INSPECCIÓN

PRECAUCIÓN

Asegúrese de apagar el interruptor y extraer la batería antes de realizar tareas de mantenimiento e inspección.

1. Inspeccionar la cuchilla

El uso continuo de una cuchilla desgastada y dañada podría resultar deficiencia de corte y además causando un recalentamiento al motor. Reemplazar la cuchilla por una nueva tan pronto como se note un excesivo desgaste.

2. Inspección de los tornillos de montaje

Inspeccione con regularidad todos los tornillos de montaje y asegúrese de que estén bien apretados. Si hay algún tornillo suelto, apriételo inmediatamente. No hacerlo podría provocar riesgos graves.

3. Mantenimiento del motor

El bobinado de la unidad del motor es el auténtico corazón de la herramienta eléctrica. Tenga el máximo cuidado posible para asegurarse de que el bobinado no se dañe ni se moja con aceite o agua.

4. Limpieza del exterior

Cuando la herramienta esté sucia, límpiela con un trapo seco y suave o con un paño humedecido en agua jabonosa. No utilice disolventes clóricos, gasolina o disolventes para pinturas ya que estos deforman los materiales plásticos.

5. Conservación

Guarde la herramienta y la batería en un lugar en el que la temperatura sea inferior a 40°C y fuera del alcance de los niños.

NOTA

Almacenamiento de baterías de iones de litio
Compruebe que las baterías de iones de litio se hayan cargado completamente antes de almacenarlas.

Un almacenamiento prolongado de las baterías (3 meses o más) con poca carga podría deteriorar su funcionamiento, reduciendo en gran medida el tiempo de uso de la batería o haciendo que las baterías no puedan mantener una carga.

No obstante, la reducción en gran medida del tiempo de uso de la batería puede recuperarse si se carga y utiliza de dos a cinco veces.

Si el tiempo de uso de la batería es extremadamente corto a pesar de haber cargado y utilizado la batería varias veces, deberá considerarla agotada y comprar una nueva.

PRECAUCIÓN

En el manejo y el mantenimiento de las herramientas eléctricas, se deberán observar las normas y reglamentos vigentes en cada país.

Aviso importante sobre las baterías de las herramientas eléctricas a batería de HiKOKI

Utilice siempre una de nuestras baterías genuinas. No podemos garantizar la seguridad y el funcionamiento de nuestra herramienta eléctrica a batería cuando se utiliza con baterías diferentes a las indicadas por nosotros, o cuando la batería se desmonta y modifica (como cuando se desmontan y sustituyen celdas u otras piezas internas).

GARANTÍA

Las herramientas eléctricas de HiKOKI incluyen una garantía conforme al reglamento específico legal/nacional. Esta garantía no cubre los defectos o daños debidos al uso incorrecto, el uso excesivo ni tampoco los provocados por el desgaste normal. En caso de reclamación, envíe la herramienta eléctrica, sin desmontar y con el CERTIFICADO DE GARANTÍA que aparece al final de estas instrucciones de uso, al Centro de servicio autorizado de HiKOKI.

Información sobre el ruido propagado por el aire y la vibración

Los valores medidos se determinaron de acuerdo con la norma EN62841 y se declaran de conformidad con la norma IOS 4871.

Nivel de potencia acústica ponderada A: 92 dB (A)

Nivel de presión acústica ponderada A: 81 dB (A)

Incertidumbre K: 5 dB (A).

Utilice protecciones auditivas.

Valores totales de la vibración (suma de vectores triax.) determinados de acuerdo con la norma EN62841.

Cortar tableros:

Valor de emisión de vibración **ah, B** = 9,5 m/s²

Incertidumbre K = 3,3 m/s²

Cortar vigas de madera:

Valor de emisión de vibración **ah, WB** = 12,0 m/s²

Incertidumbre K = 1,6 m/s²

El valor total declarado de las vibraciones y el valor declarado de las emisiones de ruido han sido medidos de acuerdo con un método de prueba estándar y pueden utilizarse para comparar una herramienta con otra.

También podrían utilizarse en una evaluación preliminar de la exposición.

ADVERTENCIA

○ La vibración y la emisión de ruido durante el uso real de la herramienta eléctrica pueden diferir del valor total declarado en función de las formas de uso de la herramienta, especialmente del tipo de pieza de trabajo procesada; y

○ Identifique las medidas de seguridad para proteger al operador basadas en una estimación de exposición en condiciones reales de uso (teniendo en cuenta todas las partes del ciclo de funcionamiento, como tiempos durante los que la herramienta está apagada y durante los que funciona lentamente, además del tiempo de activación).

NOTA

Debido al programa continuo de investigación y desarrollo de HiKOKI estas especificaciones están sujetas a cambio sin previo aviso.

AVISOS GERAIS DE SEGURANÇA PARA A FERRAMENTA ELÉTRICA

⚠ AVISO

Leia todos os avisos de segurança, instruções, ilustrações e especificações fornecidas com esta ferramenta elétrica.

Se não seguir todas as instruções listadas abaixo, pode provocar um choque elétrico, incêndio e/ou ferimentos graves.

Guarde todos os avisos e instruções para referência futura.

O termo “ferramenta elétrica” em todos os avisos refere-se à sua ferramenta ligada à corrente (com fios) ou à ferramenta elétrica de bateria (sem fios).

1) Segurança da área de trabalho

- Mantenha a área de trabalho limpa e bem iluminada. As áreas escuras ou cheias de material são propícias aos acidentes.
- Não trabalhe com ferramentas elétricas em ambientes explosivos, tais como na presença de líquidos inflamáveis, gases ou pó. As ferramentas elétricas criam faíscas que podem incendiar o pó dos fumos.
- Mantenha as crianças e outras pessoas afastadas quando trabalhar com uma ferramenta elétrica. As distrações podem fazer com que perca controle.

2) Segurança elétrica

- As fichas da ferramenta elétrica devem corresponder à tomada. Nunca modifique a ficha. Não utilize fichas adaptadoras com ferramentas elétricas ligadas à terra. As fichas não modificadas e tomadas correspondentes reduzirão o risco de choques elétricos.
- Evite contacto corporal com superfícies ligadas à terra, tais como tubos, radiadores, máquinas e frigoríficos. Existe um risco acrescido de choques elétricos se o seu corpo estiver ligado à terra.
- Não exponha ferramentas elétricas à chuva ou condições de humidade. A entrada de água numa ferramenta elétrica aumentará o risco de choques elétricos.
- Não abuse do fio. Nunca utilize o fio para transportar, puxar ou desligar a ferramenta elétrica. Mantenha o fio afastado do calor, óleo, margens afiadas ou peças em movimento. Os fios danificados ou entrelaçados podem aumentar o risco de choques elétricos.
- Quando trabalhar com uma ferramenta elétrica no exterior, utilize uma extensão adequada para utilização exterior. A utilização de um fio adequado para utilização no exterior reduz o risco de choques elétricos.
- Se não for possível evitar a utilização de uma máquina elétrica num local húmido, utilize uma fonte de alimentação protegida por um dispositivo de corrente residual (RCD). A utilização de um RCD reduz o risco de choques elétricos.

3) Segurança pessoal

- Mantenha-se alerta, esteja atento ao que está a fazer e utilize o bom senso ao trabalhar com uma ferramenta elétrica. Não utilize uma ferramenta elétrica quando estiver cansado ou sob a influência de drogas, álcool ou medicamentos. Um momento de desatenção enquanto trabalha com ferramentas elétricas pode resultar em ferimentos pessoais graves.

- Utilize equipamento de proteção pessoal. Utilize sempre proteção para os olhos. O equipamento de proteção, tal como uma máscara de pó, sapatos de segurança anti-derrapantes, capacete ou proteção auricular utilizados para condições adequadas reduzirá os ferimentos pessoais.
 - Evite arreques acidentais. Certifique-se de que o interruptor está na posição de desligado antes de ligar a fonte de alimentação e/ou bateria, levantar ou transportar a ferramenta. Transportar ferramentas elétricas com o dedo no interruptor ou ativar ferramentas que estão com o interruptor ligado é propício a acidentes.
 - Remova qualquer chave de parafusos ou chave-inglesa de regulação antes de ligar a ferramenta. Uma chave-inglesa ou de parafusos ligada à parte rotativa da ferramenta pode provocar ferimentos pessoais.
 - Não se estique. Mantenha sempre o controlo e equilíbrio adequados. Isto permite obter um melhor controlo da ferramenta em situações inesperadas.
 - Vista-se adequadamente. Não use roupas largas ou joias. Mantenha o seu cabelo e roupa longe de peças móveis. As roupas largas, joias ou cabelo comprido podem ficar presos nas peças móveis.
 - Se forem fornecidos dispositivos para a ligação de extratores de pó e dispositivos de recolha, certifique-se de que estes estão ligados e são utilizados adequadamente. A utilização de uma recolha de pó pode reduzir os perigos relacionados com o pó.
 - Não deixe que a familiaridade resultante de uma utilização frequente das ferramentas permita que se torne complacente e ignore os princípios de segurança das ferramentas. Uma ação descuidada pode causar ferimentos graves numa fração de segundo.
- ### 4) Utilização da ferramenta e manutenção
- Não force a ferramenta elétrica. Utilize a ferramenta correta para a sua aplicação. A ferramenta correta fará o trabalho melhor e com mais segurança à velocidade para a qual foi concebida.
 - Não utilize a ferramenta elétrica se o interruptor não a ligar ou desligar. Qualquer ferramenta que não possa ser controlada com o interruptor é perigosa e deve ser reparada.
 - Desligue a ficha da fonte de alimentação e/ou remova a bateria da ferramenta elétrica, se removível, antes de efetuar quaisquer regulações, mudar os acessórios ou armazenar ferramentas elétricas. Tais medidas de segurança de prevenção reduzem o risco de ligar a ferramenta elétrica acidentalmente.
 - Armazene as ferramentas elétricas fora do alcance das crianças e não permita que pessoas não familiarizadas com a ferramenta elétrica ou com estas instruções utilizem a ferramenta. As ferramentas elétricas são perigosas nas mãos de utilizadores inexperientes.
 - Efetue a manutenção das ferramentas elétricas e acessórios. Verifique a existência de desalinhamentos ou dobragens das peças móveis, quebras de peças e quaisquer outras condições que possam afetar o funcionamento da ferramenta elétrica. Se danificada, mande reparar a ferramenta antes de utilizar. Muitos acidentes são causados por ferramentas com má manutenção.

Português

- f) **Mantenha as ferramentas de corte afiadas e limpas.**
As ferramentas de corte com uma manutenção adequada e extremidades afiadas são menos propensas a dobrar e mais fáceis de controlar.
- g) **Utilize a ferramenta elétrica, acessórios e brocas de ferramentas, etc., de acordo com estas instruções, tendo em consideração as condições de trabalho e o trabalho a ser efetuado.**
A utilização de uma ferramenta elétrica para operações diferentes das previstas pode resultar numa situação perigosa.
- h) **Mantenha as pegas e as superfícies de manuseamento secas, limpas e livres de óleo e graxa.**
Pegas de manuseamento escorregadias não permitem a manipulação segura e controlo da ferramenta em situações inesperadas.
- 5) **Utilização e manutenção da ferramenta com bateria**
- a) **Recarregue apenas com o carregador especificado pelo fabricante.**
Um carregador que seja adequado para um tipo de bateria pode criar um risco de incêndio quando utilizado com outra bateria.
- b) **Utilize ferramentas elétricas apenas com as baterias especialmente concebidas.**
A utilização de quaisquer outras baterias pode criar um risco de ferimentos e incêndios.
- c) **Quando não estiver a ser utilizada uma bateria, mantenha-a afastada de outros objetos metálicos, tais como cliques de papel, moedas, chaves, pregos, parafusos ou outros objetos metálicos pequenos que possam fazer uma ligação de um terminal para o outro.**
Provocar um curto-circuito dos terminais da bateria pode causar queimaduras ou um incêndio.
- d) **Em condições abusivas, poderá ser ejetado líquido da bateria. Evite o contacto. Se ocorrer um contacto acidental, lave com água. Se o líquido entrar em contacto com os olhos, procure ajuda médica.**
O líquido ejetado da bateria poderá provocar irritações ou queimaduras.
- e) **Não utilize uma bateria ou ferramenta que esteja danificada ou modificada.**
Baterias danificadas ou modificadas podem exibir comportamentos imprevisíveis que podem resultar em incêndio, explosão ou risco de ferimentos.
- f) **Não exponha uma bateria ou ferramenta a fogo ou temperaturas excessivas.**
A exposição ao fogo ou a temperaturas acima dos 130°C pode causar uma explosão.
- g) **Siga todas as instruções de carregamento e não carregue a bateria ou a ferramenta fora do intervalo de temperatura especificado nas instruções.**
O carregamento incorreto ou a temperaturas fora da gama especificada pode danificar a bateria e aumentar o risco de incêndio.
- 6) **Manutenção**
- a) **Faça a manutenção da sua ferramenta elétrica por um pessoal de reparação qualificado e utilize apenas peças de substituição idênticas.**
Isto garantirá que a segurança da ferramenta elétrica é mantida.
- b) **Nunca repare as baterias danificadas.**
A reparação de baterias deve ser executada pelo fabricante ou por prestadores de assistência autorizados.

AVISO

Mantenha afastadas das crianças e pessoas doentes. Quando não estiverem a ser utilizadas, as ferramentas devem ser guardadas fora do alcance das crianças e pessoas doentes.

AVISOS DE SEGURANÇA PARA A SERRA DE SABRE A BATERIA

1. **Segure na ferramenta pelas superfícies isoladas, quando efectuar uma operação em que o acessório de corte possa entrar em contacto com cabos ocultos.**

O contacto do acessório de corte com um cabo com corrente poderá electrificar as partes metálicas da ferramenta podendo electrocutar o utilizador.

2. **Utilize grampos ou outra forma prática de fixar e suportar a peça de trabalho a uma plataforma estável.**

Pegar na peça de trabalho com as mãos ou contra o seu corpo deixa-a instável e pode originar perda de controlo.

AVISOS DE SEGURANÇA ADICIONAIS

1. Preparar e verificar o ambiente de trabalho. Certifique-se de que o local de trabalho cumpre todas as condições indicadas nas precauções.
2. Não permita a entrada de substâncias estranhas no orifício de ligação da bateria recarregável.
3. Nunca desmonte a bateria recarregável e o carregador.
4. Nunca provoque um curto-circuito na bateria recarregável. Provocar um curto-circuito na bateria vai causar uma corrente elétrica e aquecimento excessivos. Resulta em queimaduras ou danos na bateria.
5. Não elimine a bateria num fogo. Se a bateria for queimada, pode explodir.
6. Leve a bateria à loja onde a comprou assim que autonomia da bateria após o carregamento for demasiado curta para uma utilização prática. Não elimine a bateria gasta.
7. Não introduza objetos nas ranhuras de ventilação de ar do carregador. Introduzir objetos metálicos ou inflamáveis nas ranhuras de ventilação de ar do carregador irá resultar em riscos de choques elétricos ou carregador danificado.
8. Quando utilizar continuamente esta unidade, esta pode sobreaquecer, levando a danos no motor e interruptor. Assim, sempre que a cobertura ficar quente, pare a serra durante algum tempo.
9. Se a máquina for utilizada continuamente a baixa velocidade, é aplicada uma carga extra ao motor, o que pode resultar em gripagem do motor. Opere sempre a ferramenta elétrica de forma a que a lâmina não fique presa no material durante o funcionamento. Ajuste sempre a velocidade da lâmina para permitir o corte suave.
10. Segure sempre a pega do corpo e a estrutura da ferramenta elétrica firmemente como mostrado na **Fig. 12**. Caso contrário, o recuo produzido pode resultar numa utilização incorreta e até perigosa.
11. Montagem e desmontagem da lâmina
 - Puxe com a mão a parte de trás da lâmina da serra duas ou três vezes e verifique se a lâmina está bem presa. Ao puxar a lâmina, vai saber se está bem presa se esta clicar e o suporte de lâmina se mover ligeiramente. (**Fig. 5-c**)
 - Ao puxar a lâmina de serra, certifique-se bem de puxá-la pela parte de trás. Puxar a lâmina por outras partes pode causar ferimentos.
 - Nunca toque na lâmina da serra imediatamente após o uso. O metal está quente e pode facilmente queimar a pele.

- Se a lâmina de serra quebrada estiver escondida dentro da pequena fenda, fisgue-a usando a ponta de outra lâmina de serra e tire-a para fora. (Fig. 7-b)
 - Depois de usar, retire serragem, terra, areia, umidade, soprando ou com uma escova ou outro objeto de limpeza para garantir que a montagem da lâmina possa funcionar sem problemas.
 - Não use nenhuma lâmina de serra com orifício desgastado, do contrário, a lâmina pode sair para fora, provocando ferimentos pessoais.
12. Certifique-se de que a bateria está firmemente instalada. Caso ela não esteja, pode sair para fora e provocar um acidente.
 13. Não fixe e prenda o bloqueio de interruptor. Além disso, mantenha o seu dedo fora do gatilho quando a ferramenta está a ser transportada. Caso contrário, o interruptor do corpo principal pode ser ligado inadvertidamente, provocando acidentes inesperados.
 14. Durante a operação, tenha cuidado em não deixar que entrem serragem, terra, umidade, etc. na máquina através da seção do êmbolo. Se a serragem ou depósitos similares se acumularem na seção do êmbolo, não deixe de limpá-la antes do uso.
 15. Durante o uso, pressione a base com firmeza contra a peça de trabalho.
 16. Selecione a lâmina de serra de comprimento mais apropriado. Idealmente, o comprimento que aparece na base da lâmina de serra depois de subtrair a quantidade do curso deve ser maior do que o material. Se você for cortar um tubo grande, blocos grandes de madeira, etc. que excedam a capacidade de corte da lâmina, existe risco de que a lâmina entre em contato com a parede interna do tubo, madeira, etc., resultando em danos. (Fig. 8)
 17. Ao cortar, não aplique nunca força demasiada sobre a lâmina de serra. Se isto for feito a lâmina pode se quebrar facilmente.
 18. O motor pode às vezes ser travado, dependendo da combinação do material a ser cortado e a lâmina. Sempre que o motor se travar, desligue-o imediatamente.
 19. Utilize grampos ou outra forma prática de fixar e suportar a peça de trabalho a uma plataforma estável. (Fig. 9) Pegar na peça com as mãos ou contra o seu corpo deixa-a instável e pode originar perda de controlo.
 20. Ao cortar materiais metálicos, utilize um líquido de corte adequado (óleo de eixo, água com sabão, etc.) para prolongar a vida útil da lâmina.
 21. Atrase a velocidade de avanço ao cortar material em pequenos arcos circulares. Um avanço rápido em demasia pode quebrar a lâmina.
 22. Corte de penetração
 - Evite fazer cortes mergulhantes em materiais metálicos, pois isso pode danificar facilmente a lâmina.
 - Não puxe nunca o gatilho enquanto a ponta da lâmina de serra estiver pressionada contra o material. Se fizer isso, a lâmina pode facilmente ser danificada ao colidir com o material.
 - Certifique-se absolutamente de cortar lentamente enquanto segura firmemente o corpo da ferramenta. Se aplicar qualquer força demasiada sobre a lâmina de serra durante a operação de corte, ela pode se danificar facilmente.
 23. Mantenha a luz ligada apenas durante a operação de corte. Se estiver ligada nos outros casos, o interruptor do corpo principal pode ser ligado inadvertidamente, resultando em acidentes inesperados.
 24. Não olhe directamente para a luz. Se os seus olhos estiverem continuamente expostos à luz, sofrerão lesões.
 25. Nunca toque nas peças móveis. Nunca coloque as suas mãos, dedos ou outras partes do corpo perto das peças móveis da ferramenta.
 26. Nunca opere sem todas as guardas no seu lugar. Nunca utilize a ferramenta sem todas as guardas ou dispositivos de segurança no lugar e em boas condições de funcionamento. Se for necessária a remoção de uma guarda ou de um dispositivo de segurança para efetuar manutenção ou assistência, certifique-se de que volta a colocar a guarda ou dispositivo de segurança antes de retomar a operação da ferramenta.
 27. NUNCA deixe a ferramenta a funcionar sem vigilância. Desligue a alimentação. Não abandone a ferramenta até que ela pare completamente.
 28. A ferramenta elétrica está equipada com um circuito de proteção da temperatura para proteger o motor. Trabalho contínuo pode fazer com que a temperatura da unidade suba, ativando o circuito de proteção de temperatura e parando automaticamente a operação. Se isto acontecer, permita que a ferramenta elétrica arrefeça antes de reiniciar a utilização.
 29. Não sujeite o painel do interruptor a choques fortes nem o parta. Pode resultar em problemas.
 30. Não use o produto se os terminais da ferramenta ou da bateria (montagem da bateria) estiverem deformados. Instalar uma bateria assim pode causar um curto-circuito, o que pode resultar na emissão de fumo ou incêndio.
 31. Mantenha os terminais da ferramenta (montagem da bateria) livres de limalhas e de pó.
 - Antes do uso, certifique-se de que limalhas e pó não se acumulam na área dos terminais.
 - Durante a utilização, tente evitar que limalhas ou pó na ferramenta caiam sobre a bateria.
 - Quando suspender o funcionamento ou após o uso, não deixe a ferramenta numa área onde possa estar exposta a queda de limalhas ou de pó.
 - Se o fizer pode causar um curto-circuito, o que pode resultar na emissão de fumo ou incêndio.
 32. Utilize sempre a ferramenta e a bateria a temperaturas entre -5°C e 40°C.
 33. Carregue sempre a bateria a uma temperatura ambiente de 0-40°C.

PRECAUÇÕES PARA A BATERIA DE IÕES DE LÍTIO

Para aumentar a vida útil, a bateria de iões de lítio está equipada com uma função de proteção para impedir a transmissão de corrente.

Nos casos 1 a 3 descritos abaixo, quando utilizar este produto, mesmo que esteja a premir o interruptor, o motor pode parar. Isto não constitui uma avaria, sendo o resultado da função de proteção.

1. Quando a carga restante da bateria se esgotar, o motor para. Nesse caso, carregue-a imediatamente.
2. Se a ferramenta estiver sobrecarregada, o motor pode parar. Neste caso, solte o interruptor da ferramenta e elimine as causas da sobrecarga. De seguida, pode voltar a utilizá-la.
3. Se a bateria estiver sobreaquecida em condições de sobrecarga, a alimentação da bateria pode parar. Neste caso, pare de utilizar a bateria e deixe-a arrefecer. De seguida, pode voltar a utilizá-la.

Além disso, tenha em consideração os seguintes avisos e precauções.

AVISO

Para evitar antecipadamente qualquer fuga na bateria, produção de calor, emissão de fumo, explosão e ignição, certifique-se de que toma as seguintes precauções.

1. Certifique-se de que limalhas e pó não se acumulam na bateria.
- Durante o trabalho, certifique-se de que limalhas e pó não caem na bateria.

Português

- Certifique-se de que quaisquer limalhas e pó que caiam na ferramenta durante os trabalhos não se acumulam na bateria.
- Não guarde uma bateria não utilizada num local exposto a limalhas e ao pó.
- Antes de guardar uma bateria, remova quaisquer limalhas e pó que possam existir na mesma e não a guarde com peças metálicas (parafusos, pregos, etc.).
- 2. Não perfure a bateria com objetos afiados como pregos, não lhe bata com um martelo, e não pise, arremesse, nem submeta a bateria a impactos físicos severos.
- 3. Não utilize uma bateria que pareça estar danificada ou deformada.
- 4. Não utilize a bateria com a polaridade invertida.
- 5. Não a ligue diretamente a quaisquer tomadas elétricas ou tomadas de isqueiro de automóvel.
- 6. Não utilize a bateria para fins que não os especificados.
- 7. Se a bateria não carregar completamente mesmo após ter passado o tempo de recarregamento especificado, pare imediatamente de a recarregar.
- 8. Não coloque nem submeta a bateria a temperaturas elevadas ou a alta pressão, como as de um forno microondas, secador, ou recipiente de alta pressão.
- 9. Afaste-a imediatamente do fogo quando forem detetados fugas ou maus odores.
- 10. Não utilizar em locais onde seja produzida uma forte eletricidade estática.
- 11. Se a bateria apresentar fugas, maus odores, produção de calor, descoloração ou deformações, ou parecer funcionar de forma anormal durante a utilização, recarregamento ou armazenamento, remova-a imediatamente do equipamento ou do carregador da bateria e pare de a utilizar.
- 12. Não mergulhe a bateria nem permita que quaisquer fluidos vertam para o interior. Entrada de líquido condutor, tal como água, pode causar danos que podem resultar em incêndio ou explosão. Guarde a bateria num local fresco e seco, longe de materiais inflamáveis e combustíveis. As atmosferas de gás corrosivo devem ser evitadas.

PRECAUÇÃO

1. Se o líquido vertido pela bateria entrar nos seus olhos, não os esfregue e lave-os bem com água fresca e limpa como água da torneira e contacte imediatamente um médico.
Se não for tratado, o líquido pode provocar problemas nos olhos.
2. Se o líquido verter para a sua pele ou roupa, lave-as imediatamente com água limpa como água da torneira. Existe a possibilidade do líquido provocar irritação cutânea.
3. Se se deparar com ferrugem, maus odores, sobreaquecimento, descoloração, deformações e/ou outras irregularidades ao utilizar a bateria pela primeira vez, pare de utilizá-la e devolva-a ao seu fornecedor ou vendedor.

AVISO

Se uma substância estranha condutora entrar no terminal da bateria de iões de lítio, a bateria pode sofrer um curto-circuito causando um incêndio. Ao armazenar a bateria de iões de lítio, cumpra as regras dos conteúdos seguintes.

- Não coloque os resíduos condutores, pregos e fios como fio de ferro ou fio de cobre na caixa de armazenamento.
- Para evitar curtos-circuitos, coloque a bateria na ferramenta ou coloque a tampa da bateria para armazenamento de modo a que não seja possível ver o ventilador.

SOBRE O TRANSPORTE DA BATERIA DE IÕES DE LÍTIO

Ao transportar uma bateria de iões de lítio, tenha em conta as seguintes precauções.

AVISO

Informe a empresa de transporte que uma embalagem contém uma bateria de iões de lítio, informe a companhia da sua potência de saída e siga as instruções da empresa de transporte ao planificar o transporte.

- As baterias de iões de lítio que excedem uma potência de saída de 100 Wh são consideradas incluídas na classificação de carga Mercadorias Perigosas e requerem procedimentos especiais de registo.
- Para transporte para o estrangeiro, deve obedecer à legislação internacional e às regras e regulamentos do país de destino.

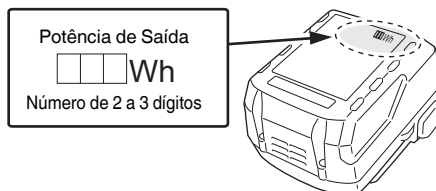











NOMES DOS COMPONENTES (Fig. 1–Fig. 12)

| | | | |
|---|---------------------------|---|---------------------------|
| ① | Pega | ⑫ | Bateria |
| ② | Botão de desbloqueio | ⑬ | Orifício da lâmina |
| ③ | Motor | ⑭ | Fecho |
| ④ | Caixa | ⑮ | Indicador luminoso |
| ⑤ | Placa de identificação | ⑯ | Lâmina de serra tico-tico |
| ⑥ | Luz LED | ⑰ | Ranhura do êmbolo |
| ⑦ | Suporte de lamina | ⑱ | Cavidade |
| ⑧ | Lâmina | ⑲ | Outra lâmina |
| ⑨ | Base | ⑳ | Golpe |
| ⑩ | Botão de bloqueio da base | ㉑ | Colarinho |
| ⑪ | Interruptor do gatilho | | |

SÍMBOLOS

AVISO

De seguida, são apresentados os símbolos utilizados para a máquina. Assimile bem seus significados antes da utilização.

| | |
|--|--|
|  | CR18DA: Serra de sabre à bateria |
|  | Para reduzir o risco de lesão, o utilizador deve ler o manual de instruções. |
|  | Apenas para países da UE Não deixe ferramentas elétricas no lixo doméstico! De acordo com a diretiva europeia 2012/19/UE sobre ferramentas elétricas e eletrónicas usadas e a implementação de acordo com a lei nacional, as ferramentas elétricas no final da vida útil devem ser recolhidas em separado e encaminhadas a uma instalação de reciclagem ecológica. |
|  | Corrente contínua |
|  | Ligar ON |
|  | Desligar |
|  | Desconectar a bateria |
|  | Bloquear |
|  | Desbloquear |
|  | Aviso |
|  | Ação proibida |

ESPECIFICAÇÕES

| | | |
|----------------------|---------------------------|------------|
| Modelo | CR18DA | |
| Tensão | 18 V | |
| Velocidade sem carga | 0-3200 min ⁻¹ | |
| Golpe | 13 mm | |
| Capacidade | Tubo de Aço Macio | D.E. 50 mm |
| | Tubo de Cloreto de Vinilo | D.E. 50 mm |
| | Placa de Aço Macio | 12 mm |
| | Madeira | 50 mm |
| Peso* | 1,7-2,2 kg | |

* De acordo com o procedimento EPTA 01/2014 Dependendo da bateria conectada. O peso mais pesado é medido com BSL36B18 (vendido separadamente).

NOTA

Devido ao programa contínuo de pesquisa e desenvolvimento da HIKOKI, as especificações aqui contidas estão sujeitas a mudanças sem aviso prévio.

CARREGAMENTO

Antes de utilizar a ferramenta elétrica, carregue a bateria da seguinte forma.

1. Ligue o cabo de alimentação do carregador à tomada.

Ao ligar a ficha do carregador a uma tomada, a luz piloto pisca a vermelho (Em intervalos de 1 segundo).

PRECAUÇÃO

Não utilize o fio elétrico se estiver danificado. Repare-o imediatamente.

2. Introduza a bateria no carregador.

Introduza bem a bateria no carregador.

3. Carregamento

Ao introduzir uma bateria no carregador, o carregamento inicia e a luz piloto acende de forma fixa a vermelho.

Quando a bateria fica completamente carregada, a luz piloto pisca a vermelho. (Em intervalos de 1 segundo) (Consulte a **Tabela 1**)

● Indicação de luz piloto

As indicações da luz piloto serão aquelas mostradas na **Tabela 1**, de acordo com o estado do carregador ou da bateria recarregável.

ACESSÓRIOS-PADRÃO

Além da unidade principal (1 unidade), a embalagem contém os acessórios listados na página 186.

Os acessórios de série estão sujeitos a mudanças sem aviso prévio.

APLICAÇÕES

- Corte de metais e tubos de aço inoxidável.
- Corte de diversas madeiras serradas.
- Corte de placas de aço macio, de alumínio e de cobre.
- Cortar resinas sintéticas, como resina de fenol e cloreto de vinil.

- (2) Evite recarregar a altas temperaturas.

Uma bateria recarregável fica quente imediatamente depois do uso. Se uma bateria nesse estado for recarregada imediatamente depois de ter sido usada, a sua substância química interna deteriora-se e sua vida útil diminui. Deixe a bateria descansar e recarregue-a somente depois que ela ter arrefecido durante algum tempo.

PRECAUÇÃO

- Se a bateria for carregada enquanto está quente porque foi deixada durante um longo período de tempo num local sujeito a luz solar direta ou porque a bateria foi utilizada recentemente, a luz piloto do carregador acende-se a verde ou acende-se durante 1 segundo, não se acende durante 0,5 segundos (desliga-se durante 0,5 segundos). Nesse caso, deixe primeiro a bateria arrefecer, de seguida, inicie o carregamento.
- Quando a luz piloto tremeluz a vermelho (em intervalos de 0,2 segundos), procure e retire quaisquer objetos estranhos no conector de bateria do carregador. Se não houver qualquer objeto estranho, é provável que a bateria ou o carregador estejam avariados. Dirija-se ao centro de assistência autorizado.
- Uma vez que o microcomputador integrado demora cerca de 3 segundos a confirmar que a bateria a ser carregada com carregadores é retirada, aguarde no mínimo 3 segundos antes de voltar a introduzi-la para continuar o carregamento. Se a bateria for novamente introduzida no espaço de 3 segundos, esta pode não ser carregada adequadamente.

MONTAGEM E UTILIZAÇÃO

| Ação | Figura | Página |
|---|--------|--------|
| Remover e introduzir a bateria*1 | 2 | 2 |
| Carregamento | 3 | 2 |
| Funcionamento do interruptor | 4 | 3 |
| Montagem da lâmina*2 | 5 | 3 |
| Montar a lâmina de serra tico-tico*3 | 6 | 4 |
| Desmontar a lâmina*4 | 7-a | 4 |
| Selecione uma lâmina de serra do tamanho apropriado | 8 | 4 |
| Fixar firmemente uma peça de trabalho | 9 | 5 |
| Ajustar a base | 10 | 5 |
| Corte em profundidade (para madeira)*5 | 11 | 5 |
| Selecionar acessórios | — | 187 |

*1 Certifique-se de que a bateria está firmemente instalada. Caso ela não esteja, pode sair para fora e provocar um acidente.

*2 Montagem da lâmina

- (1) Rodando o suporte da lâmina na direção indicada pela seta, insira a lâmina até ao limite dentro da pequena fenda do suporte da lâmina. (Fig. 5-b)
- (2) A lâmina será bloqueada no lugar quando o suporte da lâmina for libertado.
A lâmina pode ser fixada com a face voltada para cima ou para baixo, dependendo da operação.
- (3) Puxe com a mão a parte de trás da lâmina da serra duas ou três vezes e verifique se a lâmina está bem presa. (Fig. 5-c)

NOTA

A lâmina pode ser montada sem ser encaixada na base. No entanto, nesse caso, certifique-se sempre de que a ferramenta está presa à base da placa depois de montar a lâmina.

- *3 Montagem da lâmina de serra tico-tico (vendida separadamente)

Pode ser usada uma lâmina de serra tico-tico de tipo T com este produto. (Fig. 5-a)

Montada da mesma forma que uma lâmina de serra de vaivém. Certifique-se de que a haste da lâmina está encaixada na cavidade central. (Fig. 6)

Puxe com a mão a parte de trás da lâmina da serra duas ou três vezes e verifique se a lâmina está bem presa. (Fig. 5-c)

- *4 Desmontar a lâmina

PRECAUÇÃO

Nunca toque na lâmina da serra imediatamente após o uso. O metal está quente e pode facilmente queimar a pele.

- (1) Depois de rodar o suporte da lâmina, aponte a lâmina para baixo. A lâmina deve cair para fora por conta própria. Se a lâmina não cair para fora, puxe-a para fora com a mão.

QUANDO A LÂMINA ESTÁ PARTIDA

Mesmo quando a lâmina de serra é quebrada e se mantém no interior da pequena fenda de suporte de lâmina, esta deve cair para fora quando o suporte da lâmina é rodado e a lâmina está apontada para baixo. Se a lâmina não sair pelos seus próprios meios, remova-a por meio dos procedimentos descritos abaixo.

- (1) Se uma parte da lâmina de serra quebrada estiver a sair da pequena fenda do suporte da lâmina, puxe a parte saliente e retire a lâmina.
- (2) Se a lâmina de serra quebrada estiver escondida dentro da pequena fenda, enganche a lâmina quebrada usando uma ponta de outra lâmina de serra e retire-a. (Fig. 7-b)

- *5 Corte em profundidade (para madeira)

NOTA

- Usando o colarinho ou a base como suporte, corte gradualmente a partir da ponta da lâmina.
- Como a base é metálica, usá-la como suporte pode arranhar ou danificar a superfície, dependendo do material que está a ser cortado. Nesse caso, use o colarinho como suporte. Se remover a base ao cortar janelas, verifique se esta é recolocada na ferramenta quando continuar a operação da ferramenta.

SINAIS DE AVISO DA LUZ LED (Fig. 13)

Este produto possui funções que são concebidas para proteger a própria ferramenta, assim como a bateria. Enquanto o interruptor for puxado, se qualquer uma das funções de salvaguarda forem acionadas durante o funcionamento, a luz LED pisca como descrito na **Tabela 3**. Quando qualquer uma das funções de salvaguarda forem acionadas, remova imediatamente o seu dedo do interruptor e siga as instruções descritas sob ação corretiva.

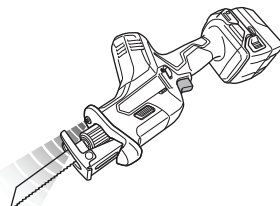

Fig. 13

Tabela 3

| Função de Salvaguarda | Exibição de Luz LED | Ação Corretiva |
|----------------------------|---|---|
| Proteção Contra Sobrecarga | Ligado 0,25 segundos/desligado 0,25 segundos ■ ■ ■ ■ ■ | Remove a causa da sobrecarga. |
| Proteção de Temperatura | | Permita que a ferramenta e a bateria arrefeçam completamente. |
| Proteção de Baixa Tensão | | Recarregue a bateria. |

MANUTENÇÃO E INSPEÇÃO

PRECAUÇÃO

Certifique-se de que desliga o interruptor e retira a bateria antes da manutenção e inspeção.

1. Inspeção da lâmina

O uso contínuo de uma lâmina sem fio ou danificada resultará numa eficiência reduzida do corte e pode causar uma sobrecarga do motor. Substitua a lâmina por uma nova tão logo note uma abrasão excessiva.

2. Inspeccionar os parafusos de montagem

Inspeccione regularmente todos os parafusos de montagem e certifique-se de que estão bem apertados. Caso algum parafuso esteja solto, reaperte-o imediatamente. Caso contrário, pode resultar em ferimentos graves.

3. Manutenção do motor

O enrolamento do motor do aparelho é o "coração" da ferramenta elétrica. Tome o devido cuidado para garantir que o enrolamento não se danifica e/ou fica molhado com óleo ou água.

4. Limpar o exterior

Quando a ferramenta elétrica estiver manchada, limpe com um pano suave e seco ou um pano humedecido em água com sabão. Não utilize solventes clorídricos, gasolina ou diluentes, uma vez que derretem plásticos.

5. Armazenamento

Armazene a ferramenta elétrica e a bateria num local em que a temperatura seja inferior a 40°C e fora do alcance das crianças.

NOTA

Armazenar baterias de íões de lítio.

Certifique-se de que as baterias de íões de lítio foram totalmente carregadas antes de armazená-las.

O armazenamento prolongado (3 meses ou mais) das baterias com pouca carga pode resultar em deterioração do desempenho, redução significativa do tempo de utilização das baterias ou tornar as baterias incapazes de manter a carga.

Contudo, um tempo de utilização da bateria significativamente reduzido pode ser recuperado carregando e utilizando repetidamente as baterias duas a cinco vezes.

Se o tempo de utilização da bateria for extremamente curto apesar do carregamento e utilização repetidos, considere as baterias esgotadas e compre baterias novas.

PRECAUÇÃO

Na operação e na manutenção das ferramentas elétricas, devem-se observar as normas de segurança e os padrões prescritos por cada país.

Aviso importante sobre as baterias para as ferramentas sem fios da HiKOKI.

Utilize sempre uma das nossas baterias originais designadas. Não podemos garantir a segurança e o desempenho da nossa ferramenta elétrica sem fios quando é utilizada com baterias diferentes das baterias designadas por nós ou quando a bateria é desmontada e modificada (assim como desmontagem e substituição das células ou outras peças internas).

GARANTIA

Garantimos que a HiKOKI Power Tools obedece às normas legislativas de cada país. Esta garantia não cobre avarias ou danos derivados de má utilização, abuso ou desgaste normal. Em caso de queixa, envie a Ferramenta elétrica, não desmontada, juntamente com o CERTIFICADO DE GARANTIA que se encontra no fundo destas instruções de utilização, para um centro de assistência autorizado da HiKOKI.

Informação a respeito de ruídos e vibração do ar

Os valores medidos foram determinados de acordo com a EN62841 e declarados em conformidade com a ISO 4871.

Nível de potência sonora ponderado A medido: 92 dB (A)

Nível de pressão sonora ponderado A medido: 81 dB (A)

Incerteza K: 5 dB (A).

Use proteção auditiva.

Os valores totais da vibração (soma do vector triax) são determinados de acordo com a norma EN62841.

Cortar tábuas:

Valor de emissão de vibrações **a_h, B** = 9,5 m/s²

Incerteza K = 3,3 m/s²

Cortar vigas de madeira:

Valor de emissão de vibrações **a_h, WB** = 12,0 m/s²

Incerteza K = 1,6 m/s²

O valor total de vibração declarado e o valor de emissão de ruído declarado foram medidos de acordo com um método de teste padrão e podem ser utilizados para comparar ferramentas.

Também podem ser utilizados numa avaliação preliminar de exposição.

AVISO

- A vibração e a emissão de ruído durante a utilização real da ferramenta elétrica podem diferir do valor total declarado, dependendo da forma como a ferramenta é utilizada, especialmente do tipo de peça a trabalhar; e
- Identificar as medidas de segurança para proteger o operador, que são baseadas numa estimativa de exposição nas atuais condições de utilização (tendo em conta todas as partes do ciclo de funcionamento, tais como os tempos em que a ferramenta é desligada e quando está a funcionar ao ralenti, além do tempo de acionamento do gatilho).

NOTA

Devido ao programa contínuo de pesquisa e desenvolvimento da HiKOKI, as especificações aqui contidas estão sujeitas a mudanças sem aviso prévio.

ALLMÄNNA SÄKERHETSVARNINGAR FÖR ELEKTRISKA VERKTYG

⚠ VARNING

Läs alla säkerhetsvarningar, instruktioner, bilder och specifikationer som medföljer detta elektriska verktyg. Om inte alla instruktioner nedan följs kan detta leda till elektrisk stöt, brand och/eller allvarlig skada.

Spara alla varningar och instruktioner för framtida referens.

Uttrycket "elektriskt verktyg" i varningar hänvisar till ditt eldrivna (med sladd) eller batteridrivna (sladdlöst) elektriska verktyg.

1) Säkerhet på arbetsplats

- Håll arbetsplatsen ren och välbelyst.**
Röriga eller mörka arbetsplatser inbjuder till olyckor.
- Använd inte elektriska verktyg i explosiva omgivningar, som t ex i närvaro av antändliga vätskor, gaser eller damm.**
Elektriska verktyg bildar gnistor som kan antända dammet eller ångorna.
- Håll barn och kringstående på avstånd när du arbetar med ett elektriskt verktyg.**
Distractioner kan få dig att tappa kontrollen.

2) Elektrisk säkerhet

- Det elektriska verktygets stickpropp måste matcha uttaget. Modifiera aldrig stickproppen. Använd inte adapterstickproppar till jordade elektriska verktyg.**
Omodifierade stickproppar och matchande uttag minskar risken för elstötar.
- Undvik kroppskontakt med jordade ytor som t ex rör, värmelement, spisar och kylskåp.**
Det finns ökad risk för elstötar om din kropp är jordad.
- Utsätt inte elektriska verktyg för regn eller väta.**
Om vatten kommer in i ett elektriskt verktyg ökar risken för elstötar.
- Misshandla inte sladden. Använd aldrig sladden för att bära, dra eller dra ur sladden till det elektriska verktyget.**
Håll sladden borta från värme, olja, skarpa kanter eller rörliga delar. Skadade eller tilltrasslade sladdar ökar risken för elstötar.
- Använd en förlängningsladd som är lämplig för utomhusbruk när du arbetar med det elektriska verktyget utomhus.**
Användning av en sladd som är lämplig för utomhusbruk minskar risken för elstötar.
- Om du inte kan undvika att använda ett elektriskt verktyg på en fuktig plats, använd ett uttag med jordfelsbrytare.**
Användning av en jordfelsbrytare minskar risken för elektrisk stöt.

3) Personlig säkerhet

- Var vaksam, se upp med vad du gör och använd sunt förnuft när du arbetar med ett elektriskt verktyg.**
Använd inte elektriska verktyg när du är trött, drog- eller alkoholpåverkad eller har tagit mediciner. Ett ögonblicks ouppmärksamhet under arbetet kan resultera i allvarliga personskador.
- Använd personskyddsutrustning. Ha alltid ögonskydd.**
Skyddsutrustning som till exempel en ansiktsmask, glidria säkerhetsskor, hjälm eller hörselskydd för tillämpiga förhållanden minskar personskadorna.

- Förebygg oavsiktlig start. Se till att omkopplaren står i läge av innan du ansluter det elektriska verktyget till strömkällan och/eller batteriet, tar upp eller bär verktyget.**

Att bära det elektriska verktyget med fingret på omkopplaren eller kraftansluta det elektriska verktyget då omkopplaren är på inbjuder till olyckor.

- Avlägsna eventuell justeringsnyckel eller skruvnyckel innan du startar det elektriska verktyget.**

En skruvnyckel eller nyckel som lämnats kvar på en roterande del av det elektriska verktyget kan resultera i personskador.

- Sträck dig inte för långt. Stå alltid stadigt på fötterna och håll balansen.**

På så sätt får du bättre kontroll över det elektriska verktyget i oväntade situationer.

- Klä dig korrekt. Ha inte på dig vida, lösa kläder eller smycken. Håll ditt hår och dina kläder borta från rörliga delar.**

Vida kläder, smycken eller långt hår kan fastna i de rörliga delarna.

- Omtillbehör för anslutning av dammuppsugnings- och dammsamlingsanordningar ingår, se då till att dessa anordningar ansluts och används på korrekt sätt.**

Användning av dammsamling kan minska dammrelaterade faror.

- Låt inte vanan av regelbunden användning av verktyg tillåta dig att bli för självsäker och ignorera verktygssäkerhetsprinciper.**

En oförsiktig åtgärd kan orsaka allvarlig skada inom en bråkdel av en sekund.

4) Användning och skötsel av elektriska verktyg

- Tvinga inte det elektriska verktyget. Använd korrekt verktyg för det du ska göra.**

Korrekt verktyg gör arbetet bättre och säkrare med den hastighet som det är avsett för.

- Använd inte det elektriska verktyget om omkopplaren inte kan vridas från eller Till.**

Elektriska verktyg som inte kan kontrolleras med omkopplaren är farliga och måste repareras.

- Dra ut sladden ur uttaget och/eller ta ur batteriet om det är avtagbart från det elektriska verktyget innan du gör justeringar, byter tillbehör eller förvarar det elektriska verktyget.**

Sådana förebyggande säkerhetsåtgärder minskar risken för att det elektriska verktyget startar oavsiktligt.

- Förvara elektriska verktyg som inte används utom räckhåll för barn och låt inte personer som är obekanta med verktyget eller dessa instruktioner använda verktyget.**

Elektriska verktyg är farliga i händerna på otränade användare.

- Underhåll elektriska verktyg och accessoarer. Kontrollera med avseende på felaktig inriktning eller om rörliga delar kärvar, om delar har spruckit samt alla andra tillstånd som kan påverka verktygets drift. Om verktyget är skadat se till att det repareras innan du använder det.**

Många olyckor förorsakas av dåligt underhållna verktyg.

- Håll skärverktygen skarpa och rena.**

Korrekt underhållna skärverktyg med skarpa skåreggar kärvar inte och är lättare att kontrollera.

- Använd det elektriska verktyget, tillbehör och hårdmetallskär etc. i enlighet med dessa instruktioner, samtidigt som du tar arbetsförhållanden och det arbete som ska utföras med i beräkningen.**

Att använda det elektriska verktyget för andra ändamål än det är avsett för kan resultera i farliga situationer.

- h) Håll handtag och gripytor torra, rena och fria från olja och fett.

Håll handtag och greppytor tillåter inte säker hantering och kontroll av verktyget i oväntade situationer.

5) Användning och vård av batteriverktyg

- a) Ladda endast med laddare som angetts av tillverkaren.

En laddare som passar för en typ av batteri kan orsaka brandfara om den används med ett annat batteri.

- b) Använd verktyg endast med specifikt avsedda batterier.

Användning av annat batteri kan orsaka risk för skada eller brand.

- c) När batteriet inte används förvara det fränskilt från andra metallföremål så som gem, mynt, nycklar, spikar, skruvar eller andra metallföremål som kan orsaka anslutning från en pol till en annan.

Kortslutning av batteripolerna kan orsaka brännskada eller brand.

- d) Vid oriktigt handhavande kan vätska komma ut från batteriet; undvik kontakt. Om kontakt av misstag sker, spola med vatten. Om vätska kommer i ögonen sök medicinsk hjälp.

Vätska som läcker från batteriet kan orsaka irritation eller brännskador.

- e) Använd inte ett batteri eller verktyg som har skadats eller modifierats.

Skadade eller modifierade batterier kan uppvisa oförutsägbart beteende som leder till brand, explosion eller risk för skada.

- f) Utsätt inte batteriet eller verktyget för brand eller överdriven temperatur.

Exponering för brand eller temperatur över 130°C kan orsaka explosion.

- g) Följ alla laddningsinstruktioner och ladda inte batteriet eller verktyget utanför det temperaturintervall som anges i instruktionerna.

Felaktig laddning eller laddning vid temperaturer utanför det angivna intervallet kan skada batteriet och öka risken för brand.

6) Service

- a) Låt en kvalificerad reparatör utföra service på ditt elektriska verktyg och använd bara identiska reservdelar.

Detta garanterar att det elektriska verktyget alltid är säkert och fungerar som det ska.

- b) Serva aldrig skadade batterier.

Service av batterier får endast utföras av tillverkaren eller auktoriserade serviceleverantörer.

FÖREBYGGANDE ÅTGÄRD

Håll barn och bräckliga personer på avstånd.

När verktygen inte används ska de förvaras utom räckhåll för barn och bräckliga personer.

SÄKERHETSVARNINGAR FÖR BATTERIDRIVEN STICKSÅG

1. Håll i elverktygets isolerade greppytor när du utför arbeten under vilka skärtillbehöret riskerar att komma i kontakt med dolda sladdar.

Om skärtillbehöret kommer i kontakt med en strömförande sladd kan detta göra frilagda metalldelar av elverktyget strömförande och ge dig en elstöt.

2. Använd tvingar eller annat praktiskt för att säkra och stödja arbetsstycket på ett stabilt underlag.

Att hålla arbetsstycket med handen eller mot kroppen gör det instabilt och kan leda till förlorad kontroll.

YTTERLIGARE SÄKERHETSVARNINGAR

1. Förberedelse och kontroll av arbetsmiljö Se till att arbetsplatsen uppfyller alla villkor i föreskrifterna.
2. Se till att inga främmande föremål hamnar i verktyget genom batteriöppningen eller uttagen.
3. Ta aldrig isär vare sig det uppladdningsbara batteriet eller laddningsaggregatet.
4. Se till att det uppladdningsbara batteriet inte kortslogs. Kortslutning av batteriet kan orsaka en stor elektrisk ström och överhettning. Det leder till brännskada eller skada på batteriet.
5. Kasta inte batteriet i öppen eld. Om batteriet blir bränt kan det explodera.
6. Så snart batteriets efterladdningstid blir för kort för verktygets praktiska användning, skall du föra eller sicka batteriet till återförsäljaren. Kasta inte bort det urladdade batteriet med sopor.
7. Se till att inga föremål eller främmande ämnen hamnar i laddningsaggregatets ventilationshål. Isättning av metallföremål eller lättantändliga objekt i ventilationshålen kommer att resultera i elektriska överslag och skador på laddningsaggregatet.
8. Långvarig användning utan uppehåll kan leda till överhettning av verktyget, vilket kan skada motorn och strömbrytaren. Se till att låta sågen vila ett tag, om dess ytterhölje blivit varmt.
9. Om maskinen används kontinuerligt med låg hastighet läggs en extra belastning på motorn, vilket kan leda till att motorn kärvar. Använd alltid elverktyget på så sätt att sågbladet inte fastnar i materialet under användningen. Justera alltid sågbladets hastighet för att få en smidig skärning.
10. Håll alltid stadigt i elverktygets kropp och hölje enligt **Bild 12**. Annars kan motkrafterna som skapas resultera i felaktigt eller till och med farligt handhavande.
11. Montering och demontering av sågbladet
 - Dra två eller tre gånger för hand i ryggen på sågbladet för att kontrollera att det sitter fast ordentligt. Om det klickar till och bladhållaren flyttar sig en aning när du drar i sågbladet, så betyder det att bladet är korrekt monterat. (**Bild 5-c**)
 - Se till att hålla i ryggen på sågbladet för att dra i det. Om någon annan del av sågbladet hålls kan det lätt resultera i en olycka.
 - Rör aldrig vid sågklingan omedelbart efter användning. Metallen är varm och kan lätt leda till brännskador.
 - Om det avbrutna sågbladet är gömt inuti den lilla skåran i tryckkolven: haka tag i sågbladet med hjälp av spetsen på ett annat sågblad för att ta ut det avbrutna sågbladet. (**Bild 7-b**)
 - Använd tryckluft eller en borste till att avlägsna sågspån, jord, sand, fukt o.s.v. efter att sticksågen använts, så att sågbladets monteringsmekanism kan arbeta smidigt.
 - Använd inga sågblad med ett utslitit sågbladshål. I annat fall kan sågbladet lossna och orsaka personsador.
12. Kontrollera att batteriets isättning i verktyget har skett på korrekt sätt. Slarvig isättning kan medföra risk för olycksfall beroende på att batteriet faller ut ur verktyget.
13. Håll inte fast och fäst inte strömbrytarlåset. Håll dessutom fingret från strömbrytarknappen när du bär verktyget. I annat fall finns det risk för att strömbrytaren slås till (låget ON) av misstag, vilket kan leda till olycksfall.
14. Var noga med att inte låta sågspån, jord, fukt o.s.v. tränga in i maskinen genom tryckkolvsdelen under pågående sågning. Rengör alltid sticksågen före användning, om sågspån eller annat ansamlats i tryckkolvsdelen.
15. Tryck fotplattan stadigt mot arbetsstycket under användning.

16. Välj ett sågblad av så passande längd som möjligt. Idealiskt är att den del av sågbladet som sticker ut från sågfooten, medan sågbladet vid sågning befinner sig längst in i maskinen, är längre än tjockleken på det arbetsstycket som ska sågas.
 Vid sågning av ett kraftigt rör, ett stort träblock o.s.v., vars tjocklek överstiger sågbladets räckvidd, kan det hända att bladet kommer i kontakt med arbetsstyckets innervägg och skadas. (Bild 8)
17. Utsätt aldrig sågbladet för orimlig påfrestning vid sågning, eftersom sågbladet då lätt kan gå av.
18. Beroende på kombinationen av det material som ska sågas och det sågblad som används kan det ibland hända att motorn låser sig. Slå genast av motorn om den har låst sig.
19. Använd tvingar eller annat praktiskt för att säkra och stödja arbetsstycket på ett stabilt underlag. (Bild 9)
 Att hålla arbetsstycket i handen eller mot kroppen gör det instabilt och kan leda till förlorad kontroll.
20. Vid skärning av metalliska material, använd en lämplig skärningsvätska (spindelolja, tvålvatten etc.) för att förlänga bladets livslängd.
21. Arbeta långsamt vid sågning med snäva cirkelformade rörelser. För snabba rörelser kan leda till att sågbladet går av.
22. Insticksågning
- Undvik insticksågning i metall, eftersom det lätt kan leda till att sågbladet skadas.
 - Tryck aldrig in avtryckaren med spetsen på sågbladet pressat mot arbetsstycket, eftersom det lätt kan leda till att sågbladet skadas samtidigt som det stöter emot arbetsstycket.
 - Var mycket noga med att hålla i sticksågen ordentligt och att såga långsamt. Sågbladet kan lätt skadas, om det vid sågning utsätts för orimlig påfrestning.
23. Använd lampan endast under pågående sågning. Om lampan lyser i andra lägen finns det risk för att strömbrytaren slås till (läget ON) av misstag, vilket kan leda till olycksfall.
24. Lys inte med ljuset direkt i ögonen.
 Ögonen kan ta skada om de utsätts av för mycket ljus.
25. Vidrör aldrig rörliga delar.
 Placera aldrig händer, fingrar eller andra kroppsdelar nära verktygets rörliga delar.
26. Använd aldrig om inte alla skyddsanordningar är på plats.
 Använd aldrig detta verktyg om inte samtliga skyddsanordningar är på plats eller om verktyget inte fungerar korrekt. Om underhåll eller service kräver borttagning av en skyddsanordning eller en säkerhetsfunktion, var noga med att återmontera skyddsanordningen eller säkerhetsfunktionen innan du fortsätter använda verktyget.
27. Lämna ALDRIG verktyget påslaget utan uppsikt. Stäng av strömmen.
 Lämna inte verktyget förrän det har stannat helt.
28. Det elektriska verktyget är utrustat med en temperaturskyddskrets för att skydda motorn. Kontinuerligt arbete kan få enhetens temperatur att stiga, vilket aktiverar temperaturskyddskretsen och driften stoppas automatiskt. Om detta inträffar, låt det elektriska verktyget svalna innan du fortsätter användningen.
29. Utsätt inte brytarpanelen för kraftiga stötar eller ha sönder den. Det kan leda till problem.
30. Använd inte produkten om verktyget eller batteripolarna (batteriluckan) är deformerade.
 Att montera ett sådant batteri kan orsaka kortslutning vilket kan leda till rökutsläpp eller antändning.
31. Håll verktygets anslutningar (batterilucka) fri från spån och damm.
- Före användning, se till att spån och damm inte har ansamlats i området vid terminalerna.
 - Försök att undvika att spån eller damm på verktyget hamnar på batteriet under drift.
 - När du avbryter drift eller efter användning, lämna inte verktyget i ett område där det kan utsättas för fallande spån eller damm.
 Detta kan orsaka kortslutning som kan leda till rökutveckling eller brand.
32. Använd alltid verktyget och batteriet vid temperaturer mellan -5°C och 40°C.
33. Ladda alltid batteriet vid en omgivningstemperatur på 0–40°C.

FÖRSIKTIGHETSÅTGÄRDER FÖR LITIJUMJONBATTERI

För att förlänga livstiden är litiumjonbatteriet utrustat med en skyddsfunktion som stoppar utmatning.

I händelse av 1 till 3 som beskrivs nedan, vid användning av denna produkt, även om du trycker på knappen kan det hända att motorn stannar. Detta är inget fel utan ett resultat av skyddsfunktionen.

1. När kvarvarande batterikraft tar slut stannar motorn.
 I detta fall ladda omedelbart upp det.
2. Om verktyget är överbelastat kan motorn stanna. Om så händer släpp knappen på verktyget och ta åtgärda orsaken till överbelastningen. Du kan använda det igen när det svalnat.
3. Om batteriet överhettas under för hög belastning kan batteriet ta slut.
 Om detta händer, sluta använda batteriet och låt det svalna. Du kan använda det igen när det svalnat.

Vidare, var god beakta följande varningar och föreskrifter.

VARNING

För att förebygga läckage från batteri, värmeutveckling, rök, explosion och eldsvåda, var god beakta följande försiktighetsåtgärder.

1. Se till att damm och smuts inte samlas på batteriet.
- Vid arbete se till att damm och smuts inte faller på batteriet.
- Se till att eventuellt damm och smuts som faller på det elektriska verktyget vid arbete inte samlas på batteriet.
- Förvara inte batteri som inte används på en plats där de utsätts för damm och smuts.
- Innan förvaring av ett batteri avlägsna eventuellt damm och smuts som har fastnat på det och förvara det inte tillsammans med metallföremål (skruvar, spikar etc.).
2. Gör inte hål i batteri med skarpa föremål så som spik, slå med hammare, stampa på eller kasta föremål på eller utsätt batteriet för fysisk påfrestning.
3. Använd inte uppenbart skadat batteri eller batteri som är deformerat.
4. Använd inte batteriet med polerna omvända.
5. Anslut inte direkt till ett elektriskt uttag eller uttaget för cigarettändare i en bil.
6. Använd inte batteri för andra syften än de som anges.
7. Om batteriladdningen inte lyckas avslutas trots att den angivna laddningstiden passerat, stoppa omedelbart vidare laddning.
8. Utsätt inte batteriet för höga temperaturer eller högt tryck så som i en mikrovågsugn, hårtork eller högt trycksbehållare.
9. Håll borta från eld så snart läckage eller illaluktande lukt upptäcks.
10. Använd inte på plats där stark statisk elektricitet skapas.
11. Om batteriet läcker, luktar illa, blir varmt, missfärgat eller missformerat eller på något sätt upplevs som onormalt vid användning, laddning eller förvaring, ta omedelbart bort det från verktyget eller batteriladdaren och sluta använda det.

Svenska

12. Lägg inte batteriet i vätskor och se till att vätskor inte tränger in i det. Om en konduktiv vätska, exempelvis vatten, skulle komma in i batteriet kan det skadas och antändas eller explodera. Förvara batteriet på en sval, torr plats, borta från brännbara och lättantändliga föremål. Batteriet får inte utsättas för miljöer med frätande gas.

FÖRSIKTIGT

- Om vätska som läcker från batteriet kommer i ögonen gnid inte ögonen och skölj dem väl med friskt rent vatten från en kran och kontakta omedelbart medicinsk hjälp. Om inget görs kan vätskan orsaka ögonproblem.
- Om vätskan kommer i kontakt med din hud eller dina kläder, tvätta omedelbart väl med rent vatten så som från en kran. Det finns en chans att det kan orsaka hudirritation.
- Om du upptäcker rost, dålig lukt, överhettning, missfärgning, deformation och/eller andra ovanligheter när du använder batteriet för första gången använd det inte utan lämna tillbaka det till din återförsäljare eller handlare.

VARNING

Om ett främmande elektriskt ledande material kommer i kontakt med batteriets anslutningar, kan batteriet kortslutas och förorsaka brand. Vid förvaring av litiumjonbatterier, se till att följa nedanstående anvisningar.

- Placera inte ledande föremål som spikar och ledningar i stål eller koppar i förvaringsfacket.
- För att undvika kortslutning, montera batteriet i verktyget eller sätt på batteriskyddet vid förvaring för att dölja ventilatorn.











DELARNAS NAMN (Bild 1–Bild 12)

| | | | |
|---|------------------|---|-------------------|
| ① | Handtag | ⑫ | Batteri |
| ② | Upplåsningsknapp | ⑬ | Bladhål |
| ③ | Motor | ⑭ | Spärr |
| ④ | Hölje | ⑮ | Indikeringslampa |
| ⑤ | Typskylt | ⑯ | Figursågblad |
| ⑥ | LED-lampa | ⑰ | Skåra i kolven |
| ⑦ | Bladhållare | ⑱ | Hålighet |
| ⑧ | Sågblad | ⑲ | Ett annat sågblad |
| ⑨ | Bas | ⑳ | Slaglängd |
| ⑩ | Baslåsknapp | ㉑ | Krage |
| ⑪ | Avtryckare | | |

SYMBOLER

VARNING

Nedan visas de symboler som används för maskinen. Se till att du förstår vad de betyder innan verktyget används.

| | |
|---|--|
|  | CR18DA: Batteridrivna sticksåg |
|  | Användaren måste läsa bruksanvisningen för att minska risken för personskador. |
|  | Gäller endast EU-länder Elektriska verktyg får inte kastas i hushållssoporna! Enligt direktivet 2012/19/EU som avser äldre elektrisk och elektronisk utrustning och dess tillämpning enligt nationell lagstiftning ska uttjänta elektriska verktyg sorteras separat och lämnas till miljövänlig återvinning. |
|  | Likström |
|  | Slå PÅ |
|  | Slå AV |
|  | Koppla loss batteriet |
|  | Lås |
|  | Lås upp |
|  | Varning |
|  | Förbjuden åtgärd |

STANDARDTILLBEHÖR

Förutom huvudenheten (1 enhet) innehåller paketet tillbehören listade på sidan 186.

Standardtillbehören kan ändras utan föregående meddelande.

ANGÅENDE TRANSPORT AV LITIJONBATTERIER

lakta följande försiktighetsåtgärder när litiumjonbatterier transporteras.

VARNING

Meddela transportföretaget att ett paket innehåller ett litiumjonbatteri, informera företaget om dess uteffekt och följ transportföretagets instruktioner när transporten arrangeras.

- Litiumjonbatterier som överskrider en uteffekt på 100 Wh klassificeras som farligt gods och kommer att kräva en särskild behandlingsprocedur.
- För transport utomlands måste du uppfylla internationell lagstiftning samt destinationslandets regler och förordningar.

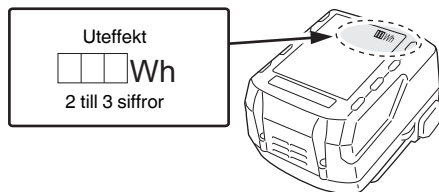

ANVÄNDNINGSSOMRÅDEN

- Sågning av metall och rör av rostfritt stål.
- Sågning av olika typer av virke.
- Sågning av konstruktionsstål, aluminium och kopparplåt.
- Sågning av syntetharts, som t.ex. fenolharts och vinylklorid.

TEKNISKA DATA

| | | |
|-----------------|-------------------|--------------------------|
| Modell | | CR18DA |
| Spänning | | 18 V |
| Tomgångsvarvtal | | 0–3200 min ⁻¹ |
| Slaglängd | | 13 mm |
| Skäreffekt | Mjukt stålrör | Yttre diam. 50 mm |
| | Vinylkloridrör | Yttre diam. 50 mm |
| | Mjuk kolstålsplåt | 12 mm |
| | Trä | 50 mm |
| Vikt* | | 1,7–2,2 kg |

* Enligt EPTA-procedur 01/2014
Beroende på anslutet batteri. Den tyngsta vikten mäts med BSL36B18 (säljs separat).

ANMÄRKNING

Beroende på HiKOKIs kontinuerliga forsknings- och utvecklingsarbete, förbehåller HiKOKI rätten till ändringar av tekniska data utan föregående meddelande.

BATTERILADDNING

Ladda upp batteriet enligt de följande anvisningarna innan du använder ditt elektriska verktyg.

1. **Anslut laddarens nätkabel till ett nätuttag.**
Kontrollampen kommer att blinka i rött (med intervaller på 1 sekund) efter anslutning av nätkabel till laddaren.

FÖRSIKTIGT

Använd inte elkablar om de är skadade. Se till att få de reparerade omedelbart.

2. **Sätt i batteriet i laddaren.**

Sätt i batteriet ordentligt i laddaren.





3. **Laddning**

Laddningen sätts igång efter batteriets isättning i laddaren. Signallampen lyser i rött.

När batteriet blir fullt laddad kommer signallampen att blinka röd. (Med intervaller på 1 sekund) (Se **Tabell 1**)

- Hur signallampen lyser/blinkar till
Hur signallampen lyser/blinkar till före laddnings-start, under pågående laddning och efter slutförd laddning visas i nedanstående **Tabell 1**.

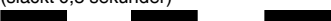
Tabell 1

| Signallampans indikationer | | | | |
|----------------------------|---------------------------|---------|--|--|
| Signallampa (röd) | Före laddning | Blinkar | Lyser 0,5 sekunder. Lyser inte 0,5 sekunder. (släckt 0,5 sekunder)  | |
| | Under pågående laddning | Lyser | Lyser ihållande  | |
| | Laddningen fullbordad | Blinkar | Lyser 0,5 sekunder. Lyser inte 0,5 sekunder. (släckt 0,5 sekunder)  | |
| | Går inte att ladda | Flimrar | Lyser 0,1 sekunder. Lyser inte 0,1 sekunder. (släckt 0,1 sekunder)  | Fel i batteriet eller laddaren |
| | Överhettad beredskapsläge | Blinkar | Lyser 1 sekund. Lyser inte 0,5 sekunder. (släckt 0,5 sekunder)  | Batteriet överhettat. Kan inte ladda. (laddning kommer att börja när batteriet svalnat). |

Svenska

- Angående temperaturer och laddningstid för batteriet. Temperaturer och laddningstider blir som visas i **Tabell 2**.

Tabell 2

| Laddare | | UC18YFSL | | | | |
|---------|---|--|--|--|---------------------------------|----------------|
| Batteri | Typ av batteri | Li-ion | | | | |
| | Temperaturer vid vilka batterierna kan laddas | 0°C–50°C | | | | |
| | Laddningsspänning | 14,4 | | 18 | | |
| | Laddningstid, ca. (vid 20°C) | BSL14xx-serien | | BSL18xx-serien | | Multivoltserie |
| | | (4 celler) | (8 celler) | (5 celler) | (10 celler) | (10 celler) |
| min | BSL1415S : 20 BSL1415 : 22 BSL1415X : 22 BSL1420 : 30 BSL1425 : 35 BSL1430C : 45 | BSL1430 : 45 BSL1440 : 60 BSL1450 : 75 BSL1460 : 90 | BSL1815S : 20 BSL1815 : 22 BSL1815X : 22 BSL1820 : 30 BSL1825 : 35 BSL1830C : 45 BSL1850C : 75 | BSL1830 : 45 BSL1840 : 60 BSL1850 : 75 BSL1860 : 90 | BSL36A18 : 75 BSL36B18 : 120 | |

ANMÄRKNING

Laddningstiden kan variera enligt omgivningstemperaturen och nätspänningen.

FÖRSIKTIGT

När batteriladdaren har använts kontinuerligt kommer batteriladdaren att bli varm, och kan komma att bli orsaken till fel. När en laddning är klar låt laddaren vila i 15 minuter innan nästa laddning.

4. Dra ut laddarens nätkabel ur nätuttaget.

5. Fatta ett stadigt tag i laddaren och dra ut batteriet ur laddaren.

ANMÄRKNING

Kom ihåg att dra ut batteriet ur laddaren efter användning och att spara det.

- När signallampen börjar flimra snabbt i rött (med intervaller om 0,2 sekunder) måste batteriets isättningsöppning kontrolleras för främmande ämnen, som måste tas bort. Om det inte finns några främmande föremål är det troligt att det är fel på batteriet eller laddaren. Ta den till en auktoriserad serviceverkstad.
- Det tar ca tre sekunder för den inbyggda mikrodatom i laddaren att avkänna att en pågående laddning avbrutits och batteriet tagits ur. Vänta därför i minst tre sekunder innan batteriet på nytt sätts i laddaren för fortsatt laddning. Det kan hända att batteriet inte laddas upp på korrekt sätt om batteriet sätts i laddaren på nytt inom tre sekunder.

MONTERING OCH ANVÄNDNING

| Åtgärd | Bild | Sida |
|--|------|------|
| Borttagning och isättning av batteri*1 | 2 | 2 |
| Laddning | 3 | 2 |
| Startomkopplarens manövrering | 4 | 3 |
| Montera sågbladet*2 | 5 | 3 |
| Montera figursågbladet*3 | 6 | 4 |
| Demontera klingan*4 | 7-a | 4 |
| Välj ett sågblad med lämplig längd | 8 | 4 |
| Fäst ett arbetsstycke ordentligt | 9 | 5 |
| Justera basen | 10 | 5 |
| Hålsågning (för trä)*5 | 11 | 5 |
| Val av tillbehör | — | 187 |

*1 Kontrollera att batteriets isättning i verktyget har skett på korrekt sätt. Slarvig isättning kan medföra risk för olycksfall beroende på att batteriet faller ut ur verktyget.

*2 Montera sågbladet

(1) För in bladet hela vägen in i den smala skåran på bladet, medan bladhållaren vrids i riktningen som indikeras av pilen. (**Bild 5-b**)

(2) Bladet läses på plats när bladhållaren släpps. Bladet kan monteras vänt uppåt eller nedåt beroende på användningen.

(3) Dra två eller tre gånger för hand i ryggen på sågbladet för att kontrollera att det sitter fast ordentligt. (**Bild 5-c**)

Angående elektrisk urladdning i händelse av nya batterier, etc.

Eftersom den inre kemiska substansen i nya batterier och batterier som inte har använts under en längre tid inte är aktiverad, kan den elektriska urladdningen vara låg när de används den första och andra gången. Detta är ett tillfälligt fenomen, och den normala tiden som krävs för att ladda kommer att återställas genom att ladda batterierna 2–3 gånger.

Hur man får batterierna att räcka längre.

- (1) Ladda batterierna innan de har blivit helt urladdade. När du känner att verktygets effekt minskar, sluta använda verktyget och ladda dess batteri. Om du fortsätter att använda verktyget och laddar ur den elektriska strömmen, kan batteriet skadas och dess livslängd förkortas.
- (2) Undvik att ladda vid höga temperaturer. Ett uppladdningsbart batteri är varmt direkt efter användning. Om ett sådant batteri laddas omedelbart efter användning försämras dess inre kemiska substans, och batteriets livslängd förkortas. Låt batteriet vara och ladda det efter att det har svalnat ett tag.

FÖRSIKTIGT

- Det kan hända att signallampen på laddaren lyser grön under 1 sekund och släcks under 0,5 sekunder (av 0,5 sekunder) när batteriet laddas medan det blivit varmt, beroende av att det fått ligga i solen eller när det sätts i laddaren strax efter avslutat bruk. Om detta är fallet, låt batteriet svalna först innan du startar uppladdning.

ANMÄRKNING

Bladet kan monteras utan att passa in det i basen. Men se i så fall alltid till att basen sitter fast på verktyget efter montering av bladet.

***3 Montering av figursågbladet (säljs separat)**

Ett figursågblad med T-skaft kan användas med denna produkt. **(Bild 5-a)**

Monteras på samma sätt som ett blocksågsblad. Se till att bladets skaft är monterat i mitthålet. **(Bild 6)**

Dra två eller tre gånger för hand i ryggen på sågbladet för att kontrollera att det sitter fast ordentligt. **(Bild 5-c)**.

4 Demontera klingan*FÖRSIKTIGT**

Rör aldrig vid sågklingan omedelbart efter användning. Metallen är varm och kan lätt leda till brännskador.

- (1) Rikta bladet nedåt efter att du vridit bladhållaren. Klingan bör falla ut på egen hand. Om klingan inte faller ut, dra ut den manuellt.

5 Hålsågning (för trä)*ANMÄRKNING**

○ Skär gradvis in från bladspetsen genom att använda kragen eller basen som stöd.

○ Eftersom basen är av metall kan den repa eller skada ytan beroende på vilket material som skärs. Använd i så fall kragen som stöd. Om du tar bort basen vid fönsterskärning, se till att den återmonteras på verktyget när du fortsätter använda verktyget.

LED-LAMPANS VARNINGSSIGNALER (Bild 13)

Denna produkt har funktioner som utformats för att skydda själva verktyget liksom batteriet. Om någon av säkerhetsfunktionerna aktiveras under användning när omkopplaren är dragen, blinkar LED-lampan enligt beskrivningen i **Tabell 3**. Ta omedelbart bort fingret från omkopplaren och följ de anvisningar som finns beskrivna under avhjälpande åtgärd när någon av säkerhetsfunktionerna aktiveras.

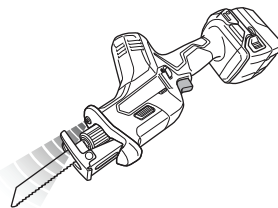
**Bild 13****NÄR KLINGAN GÅR SÖNDER**

Även om sågbladet gått sönder och sitter kvar i den lilla skåran på bladhållaren, bör det falla ut när bladhållaren vrids och bladet är riktat nedåt. Om klingan inte faller ut på egen hand, ta ut den enligt proceduren som beskrivs nedan.

- (1) Om en del av den trasiga sågklingan sticker ut från det lilla spåret på bladhållaren, dra ut den utstickande delen och ta ut klingan.
- (2) Om den trasiga sågklingan är gömd inne i den lilla skåran, haka fast den trasiga klingan med hjälp av spetsen på en annan sågklinga och ta ut det. **(Bild 7-b)**

Tabell 3

| Säkerhetsfunktion | LED-lampdisplay | Avhjälpande åtgärd |
|----------------------|--|--|
| Överbelastningsskydd | På 0,25 sekund/av 0,25 sekund ■ ■ ■ ■ ■ | Avlägsna orsaken till överbelastningen. |
| Temperaturskydd | | Låt verktyget och batteriet svalna ordentligt. |
| Lågspänningsskydd | | Ladda batteriet. |

UNDERHÅLL OCH INSPEKTION**FÖRSIKTIGT**

Var noga med att stänga av strömbrytaren och ta bort batteriet före underhåll och inspektion.

1. Kontroll av sågblad

Kontroll användning av ett slött eller skadat sågblad minskar sågningseffektiviteten och kan också överbelasta motorn. Byt ut bladet mot ett nytt så snart det börjar bli för slitet.

2. Kontroll av monteringskruvar

Kontrollera alla monteringskruvar med jämna mellanrum och kontrollera att de är ordentligt fastdragna. Om någon av skruvarna är lösa, dra omedelbart åt dem. Om du inte gör det kan det kan det leda till allvarlig fara.

3. Motorns underhåll

Motorns lindning kan sägas utgöra maskinens hjärta. Var mycket försiktig så att lindningen inte kommer till skada och/eller utsätts för olja eller vatten.

4. Rengöring av utsidan

När elverktyget blir smutsigt, torka av det med en torr mjuk trasa eller en trasa fuktad i tvålatten. Använd aldrig klorlösningar, bensin eller thinner då de smälter plast.

5. Förvaring

Förvara elverktyget och batteriet på ett ställe där temperaturen inte överstiger 40°C och där inte barn kommer åt den.

ANMÄRKNING

Förvaring av litiumjonbatterier.

Se till att litiumjonbatterier är fulladdade innan de förvaras.

En längre tids förvaring (3 månader eller mer) av batterier med en låg laddningsnivå kan leda till försämrad prestanda, väsentligt minskad användningstid för batterierna eller att batterierna inte kan hålla laddningen. Men väsentligt minskad användningstid för batterier kan återställas genom upprepad laddning och användning av batterierna två till fem gånger.

Om batteriernas användningstid förblir extremt kort även efter upprepad laddning och användning, anse att batterierna är slut och köp nya batterier.

FÖRSIKTIGT

Vid användning och underhåll av elverktyg måste de säkerhetsbestämmelser och standarder som gäller i respektive land iakttas.

Viktigt meddelande för batterier till HiKOKI batteridrivna elektriska verktyg

Använd alltid anvisade originalbatterier. Vi kan inte garantera säkerheten och prestanda för våra batteridrivna elektriska verktyg som används med andra batterier än de vi anvisat eller när batterier har tagits isär och modifierats (så som isärtagning och utbyte av celler eller andra inre delar).

GARANTI

Vi garanterar HiKOKI Elektriska verktyg i enlighet med lagstadgade/landsspecifika bestämmelser. Denna garanti täcker inte defekter eller skada på grund av felaktig användning, missbruk eller normal förslitning. Vid reklamation, var god att skicka det elektriska verktyget, ej isärtaget, med GARANTIBEVIS som hittas i slutet på denna instruktion, till en auktoriserad HiKOKI serviceverkstad.

Information angående buller och vibrationer

Uppmätta värden har bestämts enligt EN62841 och fastställts i enlighet med ISO 4871.

A-vägd ljudeffektnivå: 92 dB (A)
Uppmätt A-vägd ljudtrycksnivå: 81 dB (A)
Osäkerhet K: 5 dB (A).

Använd hörselskydd.

Vibration totalvärdet (triax vektorsumma) har bestämts enligt EN62841.

Såga brädor:
Vibrationsavgivningsvärde **a_h**, **B** = 9,5 m/s²
Osäkerhet K = 3,3 m/s²

Såga träbjälkar:
Vibrationsavgivningsvärde **a_h**, **WB** = 12,0 m/s²
Osäkerhet K = 1,6 m/s²

Det deklarerade totalvärdet för vibration och det deklarerade bulleremissionsvärdet har uppmätts i enlighet med en standardtestmetod och kan användas för att jämföra ett verktyg med ett annat.

De kan även användas vid en preliminär exponeringsbedömning.

VARNING

- Vibrations- och bulleremissionerna under faktisk användning av elverktyget kan skilja sig från det deklarerade totalvärdet beroende på hur verktyget används, särskilt vilken typ av arbetsstycke som bearbetas; och
- Identifiera säkerhetsåtgärder som kan utföras för att skydda operatören som baseras på en uppskattning av utsättning i verkligheten (tar med i beräkningen alla delar av användandet så som när verktyget är avstängt och när det körs på tomgång utöver ut då startomkopplaren används).

ANMÄRKNING

Beroende på HiKOKIs kontinuerliga forsknings- och utvecklingsarbete, förbehåller HiKOKI rätten till ändringar av tekniska data utan föregående meddelande.

GENERELLE SIKKERHEDSADVARSLER FOR ELEKTRISK VÆRKTØJ

⚠ ADVARSEL

Læs alle sikkerhedsforskrifter, instruktioner, illustrationer og specifikationer, der følger med dette elektriske værktøj.

Det kan medføre elektrisk stød, brand og/eller alvorlig personskade, hvis alle instruktionerne nedenfor ikke overholdes.

Gem alle advarsler og instruktioner, så du har dem til senere brug.

Termen "elektrisk værktøj" i advarselne henviser til værktøj, der tilsluttes lysnettet (med ledning), eller batteridrevet, (ledningsfrit) elektrisk værktøj.

1) Sikkerhed for arbejdsområde

- Hold arbejdsområdet rent og tilstrækkeligt oplyst. Rodede eller mørke områder øger risikoen for ulykker.
- Anvend ikke elektrisk værktøj, hvis der er eksplosionsfare, f.eks. i nærheden af brændbare væsker, gasser eller støv. Elektrisk værktøj frembringer gnister, som kan antænde støv eller dampe.
- Hold børn og tilskuere væk, mens det elektriske værktøj anvendes. Distractioner kan medføre, at du mister kontrollen over værktøjet.

2) Elektrisk sikkerhed

- Det elektriske værktøjs stik skal passe til stikkontakten. Foretag aldrig nogen form for ændringer af stikket. Brug ikke adapterstik til jorden (jordforbundet) elektrisk værktøj. Stik, der ikke er ændret, og egnede stikkontakter nedsætter risikoen for elektrisk stød.
- Undgå berøring af jordede eller jordforbundne overflader, f.eks. rør, radiatorer, komfurer og køleskabe. Der er en øget risiko for elektrisk stød, hvis kroppen er jordet eller jordforbundet.
- Udsæt ikke det elektriske værktøj for regn eller våde omgivelser. Hvis der trænger vand ind i det elektriske værktøj, øges risikoen for elektrisk stød.
- Misbrug ikke ledningen. Brug aldrig ledningen til at bære, trække eller afbryde det elektriske værktøj. Undgå, at ledningen kommer i kontakt med varmekilder, olie, skarpe kanter eller bevægelige dele. Beskadigede eller sammenfiltrede ledninger øger risikoen for elektrisk stød.
- Når et elektrisk værktøj anvendes udendørs, skal der anvendes en forlængerledning, der er egnet til udendørs brug. Ved brug af en ledning, der er egnet til udendørs brug, reduceres risikoen for elektrisk stød.
- Hvis du er nødsaget til at anvende det elektriske værktøj på et fugtigt sted, skal du anvende en strømforsyning, der er beskyttet med en fejlstrømsafbryder (RDC). Brug af RDC reducerer risikoen for elektrisk stød.

3) Personlig sikkerhed

- Vær årvågen, hold opmærksomheden rettet mod arbejdet, og brug fornuften, når du anvender et elektrisk værktøj. Anvend ikke et elektrisk værktøj, hvis du er træt eller påvirket af narkotika, alkohol eller medicin.

Et øjeblik uopmærksomhed, mens det elektriske værktøj anvendes, kan medføre alvorlig personskade.

- Brug personligt sikkerhedsudstyr. Brug altid beskyttelsesbriller. Ved brug af sikkerhedsudstyr som støvmaske, skridsikre sikkerhedssko, hjelm eller høreværn, når disse er påkrævet, reduceres antallet af personskader.
 - Undgå utilsigtet start af værktøjet. Kontrollér, at kontakten er slået fra, før værktøjet slutes til lysnettet og/eller batteripakke, eller før du samler værktøjet op eller bærer på det. Hvis du har fingeren på kontakten, når du bærer værktøjet, eller kontakten er slået til, når det elektriske værktøj tilføres strøm, øges risikoen for ulykker.
 - Afmonter alle justeringsnøgler eller skrue­nøgler, før det elektriske værktøj startes. En skruenøgle eller en anden type nøgle, der sidder fast på en af det elektriske værktøjs roterende dele, kan medføre personskade.
 - Pas på ikke at få overbalance. Sørg hele tiden for at have et forsvarligt fodfæste og holde balancen. Derved kan du bedre styre det elektriske værktøj i uventede situationer.
 - Bær egnet påklædning. Vær ikke iført løst tøj eller løse smykker. Hold dit hår og tøj væk fra bevægelige dele. Løst tøj, løse smykker eller langt hår kan komme i klemme i de bevægelige dele.
 - Hvis der medfølger anordninger til udsugning og opsamling af støv, skal du kontrollere, at disse tilsluttes og anvendes på korrekt vis. Brug af støvopsamling kan reducere støvrelaterede risici.
 - Lad ikke kendskab erhvervet gennem hyppig brug af værktøjer være en sovepude for dig, der får dig til at ignorere sikkerhedsprincipper for værktøjet. En skødesløs handling kan forårsage alvorlig tilskadekomst i en brøkdelt af et sekund.
- ### 4) Brug og vedligeholdelse af elektrisk værktøj
- Pres ikke det elektriske værktøj. Brug det rigtige elektriske værktøj til den pågældende opgave. Arbejdet udføres bedre og mere sikkert ved brug af det rigtige værktøj ved den tilsigtede hastighed.
 - Anvend ikke det elektriske værktøj, hvis kontakten ikke tænder og slukker værktøjet. Alt elektrisk værktøj, der ikke kan styres ved hjælp af kontakten, er farligt og skal repareres.
 - Tag stikket ud af stikkontakten, og/eller fjern batteripakken, hvis den er aftagelig, fra det elektriske værktøj, før du foretager justeringer, skifter tilbehør eller lægger det elektriske værktøj til opbevaring. Sådanne præventive sikkerhedsforanstaltninger reducerer risikoen for at starte det elektriske værktøj utilsigtet.
 - Opbevar elektrisk værktøj, der ikke er i brug, utilgængeligt for børn, og lad ikke personer, der ikke er vant til elektrisk værktøj, eller som ikke har læst denne vejledning, anvende det elektriske værktøj. Elektrisk værktøj er farligt i hænderne på uerfarne brugere.
 - Vedligehold elektrisk værktøj og tilbehør. Kontrollér for bevægelige dele, der er monteret forkert eller sidder fast, defekte dele eller andre forhold, der kan påvirke det elektriske værktøjs drift. Hvis det elektriske værktøj er beskadiget, skal det repareres før brug. Mange ulykker skyldes dårligt vedligeholdt elektrisk værktøj.

- f) **Sørg for, at skæreværktøj er skarpt og rent.**
Der er mindre risiko for, at korrekt vedligeholdt skæreværktøj med skarpe kanter sætter sig fast, og det er nemmere at styre.
- g) **Brug det elektriske værktøj, tilbehør og bits osv. i overensstemmelse med denne vejledning under hensyntagen til arbejdsforholdene og det arbejde, der skal udføres.**
Der kan opstå farlige situationer, hvis det elektriske værktøj bruges til andre formål end de tilsigtede.
- h) **Hold håndtag og gribeblader tørre, rene og fri for olie og fedt.**
Glatte håndtag og gribeblader gør sikker håndtering og kontrol over værktøjet i uventede situationer umulig.
- 5) **Brug og vedligeholdelse af batteriværktøj**
- a) **Genopladning må kun udføres med den oplader, der er specificeret af producenten.**
En oplader, der passer til en type batteripakke, kan give risiko for brand, når den anvendes med en anden batteripakke.
- b) **Anvend kun elektrisk værktøj sammen med specielt angivne batteripakker.**
Anvendelse af andre batteripakker kan muligvis give risiko for tilskadekomst og brand.
- c) **Når batteripakken ikke anvendes, skal du opbevare den væk fra andre metalobjekter som fx papirclips, mønter, nøgler, søm, skruer eller andre små metalobjekter, der kan lave en forbindelse fra den ene pol til den anden.**
Kortsluttes batteripolerne, kan der opstå forbrændinger eller en brand.
- d) **Under særligt dårlige omstændigheder kan der sive væske ud af batteriet; Undlad at komme i berøring med den. Hvis du ved et uheld alligevel kommer i kontakt med væsken, skal du skylle med vand. Hvis væsken kommer i kontakt med øjnene, skal du desuden søge lægehjælp.**
Væske, der siver ud fra batteriet, kan irritere huden eller give forbrændinger.
- e) **Anvend ikke en batteripakke eller et værktøj, der er beskadiget eller ændret.**
Beskadigede eller ændrede batterier kan udvise uforudsigelig adfærd, der medfører brand, eksplosion eller risiko for tilskadekomst.
- f) **Udsæt ikke en batteripakke eller et værktøj for åben ild eller overdreven temperatur.**
Udsættelse for åben ild eller temperaturer på over 130°C kan medføre eksplosion.
- g) **Følg alle opladningsinstruktioner, og oplad ikke batteripakken eller værktøjet uden for det temperaturområde, der er angivet i instruktionerne.**
Forkert opladning eller opladning ved temperaturer uden for det angivne område kan beskadige batteriet og øge risikoen for brand.
- 6) **Service**
- a) **Få foretaget serviceeftersyn af dit elektriske værktøj hos en kvalificeret reparationsstekniker, der kun bruger originale reservedele.**
Derved sikres det, at sikkerheden ved det elektriske værktøj opretholdes.
- b) **Udfør aldrig service på beskadigede batteripakker.**
Service på batteripakker bør kun udføres af producenten eller autoriserede serviceudbydere.

FORHOLDSREGEL

Hold børn og fysisk svagelige personer på afstand. Når værktøjet ikke er i brug, skal det opbevares utilgængeligt for børn og fysisk svagelige personer.

SIKKERHEDSADVARSLER FOR BATTERIDREJET STIKSAV

1. **Hold elværktøjet på de isolerede gribeblader, når du foretager arbejde, hvor skæretilbehøret kan komme i kontakt med el-ledninger.**
Skæretilbehør, der rammer en strømførende ledning, kan gøre elværktøjets metaldele strømførende og kan give brugeren elektrisk stød.
2. **Anvend klemmer eller andre praktiske måder at afsikre arbejdsemnet på og støtte det til en stabil flade.**
Hvis du holder arbejdsemnet i hænderne eller ind mod kroppen, bliver det ustabilt og kan føre til, at du mister kontrollen over det.

EKSTRA SIKKERHEDSADVARSLER

1. Forberedelse og kontrol af arbejdsmiljø. Sørg for, at arbejdsområdet opfylder alle betingelserne fremsat i forholdsreglerne.
2. Undgå, at fremmedlegemer trænger ind i hullet til tilslutning af det genopladelige batteri.
3. Skil aldrig det genopladelige batteri eller opladeren ad.
4. Kortslut aldrig det genopladelige batteri. Kortslutning af batteriet forårsager en stor elektrisk strømning og overophedning. Det medfører forbrændinger eller beskadigelse af batteriet.
5. Bortskaf ikke batteriet ved at kaste det på et bål. Hvis batteriet brændes, kan det eksplodere.
6. Når batteriet har nået slutningen af sin levetid, skal du levere det tilbage til den forretning, hvor du købte det. Bortskaf ikke det afladede batteri.
7. Stik ikke genstande ind i opladerens ventilationsåbninger. Hvis metalgenstande eller brændbare stoffer kommer ind i opladerens ventilationsåbninger, kan det give elektriske stød eller ødelægge opladeren.
8. Hvis saven anvendes uafbrudt, er der risiko for, at den bliver for varm, hvilket kan føre til skade på motoren og kontakten. Hvis værktøjet bliver for varmt, skal det derfor have en pause i et stykke tid.
9. Hvis maskinen anvendes kontinuerligt ved lav hastighed, kommer der ekstra belastning på motoren, der kan få den til at brænde sammen. Anvend altid det elektriske værktøj således, at klingens temperatur ikke sætter sig fast i materialet under drift. Justér altid klingens hastighed, så skæringen bliver ubesværet.
10. Hold altid ordentligt fast i kabinethåndtaget og kabinettet på det elektriske værktøj som vist i **Fig. 12**. Ellers kan det producerede modtryk medføre i unøjagtig og endda farlig drift.
11. Montering og afmontering af klingens
 - Træk et par gange i ryggen af savklingen med hånden og kontrollør, at klingens forsvarligt monteret. Når De trækker i klingens, vil De blive klar over, at den er ordentligt monteret, hvis der lyder et klik, og klingeholderen bevæger sig en smule. (**Fig. 5-c**)
 - Når De trækker i savklingen, bør De være helt sikker på, at De trækker i den far bagsiden. Hvis De trækker i andre dele af klingens, vil der være risiko for personskade.
 - Rør aldrig savklingen straks efter brug. Metallet er varmt, og du kan nemt blive forbrændt.
 - Hvis den brækkede klinge er skjult indeni den lille åbning, skal De tage fat i den med spidsen af en anden klinge og derefter tage klingens ud. (**Fig. 7-b**)
 - Efter brugen bortblæses savsmuld, jord, sand, fugt osv., så De er sikker på, at klinge-monteringsdelen kan fungere problemfrit.
 - Anvend ikke en savklinge, hvis klinge-hullet er nedslidt. Dette kan bewirke, at savklingen falder af med personskade til følge.

12. Kontroller efter, at batteriet er rigtigt sat i. Hvis det løsner sig, kan det falde ud og forårsage ulykker.
13. Kontaktlåsen må ikke fastlåses. Desuden skal du holde fingeren væk fra aftrækker-kontakten, når du bærer værktøjet rundt. Dette kan føre til utilsigtet aktivering (ON) af værktøjets hovedkontakt med en ulykke til følge.
14. Vær påpasselig med ikke at lade savsmuld, jord, fugt etc. komme ind i maskinen gennem plungerdelen under anvendelsen. Hvis savsmuld og lignende har samlet sig i plungerdelen, skal denne altid rengøres inden brug.
15. Under anvendelse, pres bunden ordentligt ned mod arbejdsområdet.
16. Vælg en savklinge af passende længde. Ideelt bør længden, som stikker ud under basen af savklingen, efter at slagkvantiteten er trukket fra, være større end materialet.
Hvis De skærer et stort rør, en stor klods træ etc., som overstiger savklingens skærekapacitet, vil der være risiko for, at savklingen kommer i berøring med den indre væg i røret, træet etc., hvilket vil resultere i beskadigelse. (Fig. 8)
17. Anvend aldrig for stor kraft på saven, når De anvender den. Dette kan let brække savklingen.
18. Motoren kan af og til låses fast, afhængigt af kombinationen af det materiale, der skal skæres og klingens. Hvis motoren låses fast, skal den straks afbrydes.
19. Anvend klemmer eller andre praktiske måder at afsikre arbejdsområdet på og støtte det til en stabil flade. (Fig. 9) Hvis du holder arbejdsområdet i hænderne eller ind mod kroppen, bliver det ustabil og kan føre til, at du mister kontrollen over det.
20. Ved skæring af metalmaterialer skal du anvende en egnet skærevæske (spindelolie, sæbevand, osv.) for at forlænge klingens levetid.
21. Sæt hastigheden ned, når De skærer materialer i små runde buer. En for stor hastighed kan bevirke, at savklingen brækker.
22. Indstikning
 - Undgå stikskæring i materialer af metal. Dette kan nemt øde skade på savklingen.
 - Træk aldrig i omskiftertrykkeren, mens spidsen af savklingen er presset mod materialet. Hvis De gør det, kan savklingen nemt lide skade, når den rammer materialet.
 - Vær helt sikker på, at De skærer langsomt, mens enheden holdes i et fast greb. Hvis De anvender for stor kraft på savbladet under skæringen, kan savklingen nemt lide skade.
23. Lad kun lampen være tændt (ON) under skæring. Hvis den er tændt (ON) i andre tilfælde, kan dette føre til, at den tændes ved et uheld med en ulykke til følge.
24. Udsæt ikke dine øjne for direkte lys ved at se ind i lyset. Hvis dine øjne vedvarende udsættes for lyset, kan der opstå øjenskader.
25. Rør aldrig ved bevægelige dele.
Placer aldrig hænder, fingre eller andre legemsdele nær værktøjets bevægelige dele.
26. Betjen aldrig uden at afskærmningen er på plads.
Anvend aldrig værktøjet uden at alle afskærmninger og sikkerhedsfunktioner er på plads, og i ordentligt funktionsstand. Hvis vedligeholdelse eller servicering kræver fjernelse af afskærmning eller sikkerhedsfunktion, skal du sørge for at sætte afskærmningen eller sikkerhedsfunktionen på plads, inden du gentoptager driften af værktøjet.
27. Lad ALDRIG værktøjet køre uden opsyn. Sluk for strømmen.
Gå ikke fra værktøjet før det er stoppet helt.
28. Dette elektriske værktøj er udstyret med et temperaturbeskyttelses kredsløb for at beskytte motoren. Kontinuerligt arbejde kan få temperaturen i enheden til at stige, aktivere temperaturbeskyttelses kredsløbet og automatisk stoppe driften. Hvis dette sker, skal du lade det elektriske værktøj køle ned, før brugen genoptages.
29. Du må ikke støde hårdt til kontaktpanelet eller ødelægge det. Det kan føre til problemer.
30. Anvend ikke produktet, hvis værktøjet eller batteriets terminaler (batterifatning) er deformere.
Installation af batteriet kan forårsage en kortslutning, der kan resultere i røgudvikling eller antændelse.
31. Hold værktøjets terminaler (batterifatning) fri for spåner og støv.
 - Inden brug skal du sørge for, at spåner og støv ikke har samlet sig i området omkring polerne.
 - Under drift skal du forsøge at undgå, at støv og spåner på værktøjet falder ned på batteriet.
 - Når du stopper drift eller efter brug må du ikke efterlade værktøjet i et område, hvor det kan udsættes for spåner eller støv, der falder ned.
Hvis du gør det, kan det forårsage en kortslutning, der kan resultere i røgudvikling eller antændelse.
32. Anvend altid værktøjet og batteriet ved temperaturer på mellem -5°C og 40°C.
33. Oplad altid batteriet ved en omgivende temperatur på 0-40°C.

FORHOLDSREGEL OM LITHIUM-ION-BATTERIET

For at forlænge levetiden er lithium-ion-batteriet udstyret med en beskyttelsesfunktion, der kan stoppe strømudladningen. Hvis situation 1 til 3, der er beskrevet nedenunder, skulle opstå under brug af dette produkt, stopper motoren muligvis, selv om du trykker på kontakten. Dette er ikke selve problemet, men resultatet af beskyttelsesfunktionen.

1. Motoren stopper, hvis der ikke længere er tilstrækkelig med strøm på batteriet.
Hvis dette skulle ske, skal du straks lade batteriet op.
2. Hvis værktøjet er overbelastet, stopper motoren muligvis. Hvis dette skulle ske, skal du frigive værktøjets kontakt og fjerne årsagerne til overbelastningen. Efter at du har gjort det, kan du anvende værktøjet igen.
3. Hvis batteriet overophedes pga. overbelastning, holder batteriet op med at levere strøm.
I tilfælde heraf skal du indstille brugen af batteriet og lade det køle af. Efter at du har gjort det, kan du anvende værktøjet igen.

Vær desuden opmærksom på følgende advarsler og forholdsregler.

ADVARSEL

For på forhånd at forhindre enhver form for batterilækage, varmeudvikling, røgudvikling, eksplosion og antændelse, skal du sørge for at være opmærksom på følgende sikkerhedsforanstaltninger.

1. Sørg for, at spåner og støv ikke samler sig på batteriet.
 - Under arbejdet skal du sørge for, at der ikke falder spåner og støv ned på batteriet.
 - Sørg for, at eventuelle spåner og støv, der falder ned på det elektriske værktøj under arbejdet, ikke samler sig på batteriet.
 - Opbevar ikke et ubrugt batteri på et sted, der udsættes for spåner og støv.
 - Før du lægger et batteri til opbevaring, skal du fjerne eventuelle spåner og støv, der sidder fast på det, og ikke opbevare det sammen med andre metalobjekter (skruer, søm, osv.).
2. Undlad at punktere batteriet med et skarpt objekt som fx et søm, slå på det med en hammer, træde på det, kaste med det eller udsætte batteriet for voldsomme stød.

Dansk

3. Undlad at anvende et tydeligt beskadiget eller deformt batteri.
4. Undlad at anvende batteriet i omvendt polaritet.
5. Undlad at tilslutte direkte til elektriske stikkontakter eller cigarettændere i biler.
6. Undlad at anvende batteriet til andre formål end dem, der er angivet.
7. Hvis batteriet ikke oplades helt, selv efter at den angivne opladetid er gået, skal du øjeblikkeligt stoppe yderligere opladning.
8. Undlad at anbringe eller udsætte batteriet for høje temperaturer eller høje tryk som fx inde i en mikroovn, et tørreapparat eller en beholder med højt tryk.
9. Hold det øjeblikkeligt væk fra åben ild, hvis der opdages en lækage eller ubehagelig lugt.
10. Undlad at anvende det på et sted hvor der udvikles kraftig statisk elektricitet.
11. Hvis der opstår batterilækage, ubehagelig lugt, hvis der udvikles varme, batteriet er misfarvet eller deformt eller på nogen anden måde forekommer unormalt under brug, opladning eller opbevaring, skal du øjeblikkeligt fjerne det fra udstyret eller batteriopladeren og indstille kassen.
12. Nedsæk ikke batteriet i væsker, og lad ikke væsker trænge ind. Indtrængen af ledende væske, som f.eks. vand, kan medføre beskadigelse og forårsage brand eller eksplosion. Opbevar batteriet på et køligt, tørt sted, væk fra brændbart materiale. Områder med ætsende gas skal undgås.

FORSIGTIG

1. Hvis du får væske, der er lækket fra batteriet, i øjnene, må du ikke gnide i øjnene, men vaske dem godt med rent vand som fx vand fra vandhanen og straks kontakte en læge. Hvis det ikke behandles, kan væsken forårsage problemer med øjnene.
2. Hvis du får væske på huden eller tøjet, skal du øjeblikkeligt vaske det af med rigeligt rent vand som fx vand fra hanen. Det er muligt, at det kan give hudirritation.
3. Hvis du opdager rust, ubehagelig lugt, misfarvning, deformation og/eller andre uregelmæssigheder, når du anvender batteriet for første gang, skal du undlade at anvende det og returnere det til din leverandør eller forhandler.

ADVARSEL

Hvis der trænger et elektrisk ledende fremmedlegeme ind i terminalen på lithium-ion-batteriet, kan batteriet kortsluttes, hvilket kan medføre brand. Ved opbevaring af lithium-ion-batteriet skal du sørge for at overholde reglerne for følgende indhold.

- Placér ikke elektrisk ledende snavs, søm og ledninger som jern- og kobberledning i opbevaringskassen.
- For at hindre kortslutning skal du sætte batteriet i værktøjet og sætte batteridækslet sikkert på for opbevaring, indtil du ikke længere kan se ventilatoren.

VEDRØRENDE TRANSPORT AF LITHIUM-ION-BATTERI

Ved transport af lithium-ion-batteri bedes du overholde følgende forholdsregler.

ADVARSEL

Giv transportfirmaet besked om, at pakken indeholder et lithium-ion-batteri, informér firmaet om batteriets udgangseffekt, og følg transportfirmaets instruktioner, når du arrangerer transport.

- Lithium-ion-batterier, der overstiger en udgangseffekt på 100 Wh, betragtes som værende i fragtklassificeringen farligt gods og kræver særlige anvendelsesprocedurer.
- Ved transport til udlandet skal du overholde international lovgivning samt regler og bestemmelser i det land, der transporteres til.

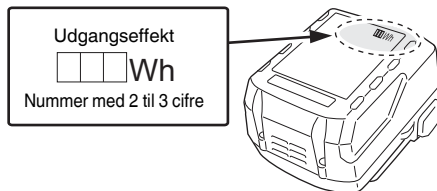









BETEGNELSER FOR DELE (Fig. 1–Fig. 12)



| | | | |
|---|---------------------|---|-----------------|
| ① | Håndtag | ⑫ | Batteri |
| ② | Knappen Lås fra | ⑬ | Hul i klinge |
| ③ | Motor | ⑭ | Lås |
| ④ | Kabinet | ⑮ | Kontrollampe |
| ⑤ | Typeskilt | ⑯ | Stiksavklinge |
| ⑥ | LED-lampe | ⑰ | Stempel-slids |
| ⑦ | Klingeholder | ⑱ | Hulrum |
| ⑧ | Klinge | ⑲ | En anden klinge |
| ⑨ | Base | ⑳ | Slag |
| ⑩ | Værktøjets låseknop | ㉑ | Krave |
| ⑪ | Aftrækker-kontakt | | |

SYMBOLER

ADVARSEL

Det følgende viser symboler, som anvendes for maskinen. Vær sikker på, at du forstår deres betydning, inden du begynder at bruge maskinen.

| | |
|---|--|
|  | CR18DA: Batteridrevet stiksav |
|  | Brugeren skal læse betjeningsvejledningen for at mindske risikoen for skader. |
|  | Kun for EU-lande Elektrisk værktøj må ikke bortskaffes som almindeligt husholdningsaffald! I henhold til det europæiske direktiv 2012/19/EU om bortskaffelse af elektrisk og elektronisk udstyr og gældende national lovgivning skal brugt elværktøj indsamles separat og tilbageleveres til en miljøvenlig genbrugsstation. |
|  | Jævnstrøm |
|  | Slå boremaskine TIL |
|  | Slå boremaskine FRA |
|  | Kobl batteriet fra |
|  | Lås |
|  | Lås op |

| | |
|--|------------------|
|  | Advarsel |
|  | Forbudt handling |

OPLADNING

Inden det elektriske værktøj tages i brug, oplades batteriet som følger.

- 1. Tilslut opladerens netkabel til kontakten.**
Ved tilslutning af opladerens stik til en kontakt, blinker kontrollampen rødt (ét blink i sekundet).

FORSIGTIG

Anvend ikke den elektriske ledning, hvis den er beskadiget. Få den straks repareret.

- 2. Sæt batteriet i opladeren.**
Sæt batteriet ordentligt i opladeren.
 - 3. Opladning**
Når et batteri sættes i opladeren, begynder opladningen, og kontrollampen lyser konstant rødt.
Når batteriet er fuldt opladet, blinker kontrollampen rødt. (ét blink i sekundet) (Se **Tabel 1**)
- **Kontrollampens indikation**
Kontrollampens indikationer er som vist i **Tabel 1**, alt efter opladerens eller det genopladelige batteris tilstand.

STANDARDTILBEHØR

Udover hovedenheden (1 enhed) indeholder pakken det tilbehør, der er opstillet på side 186.

Der forbeholdes ret til ændringer i standardtilbehør uden varsel.

ANVENDELSE

- Skæring af rør i metal og rustfrit stål.
- Skæring af forskelligt tømmer.
- Skæring af plader af smedestål, aluminium og kobber.
- Skæring af materialer med kunstharpiks, såsom phenolharpiks og vinylklorid.

SPECIFIKATIONER





| | | |
|---------------------------|--------------------------|------------------|
| Model | CR18DA | |
| Spænding | 18 V | |
| Hastighed uden belastning | 0–3200 min ⁻¹ | |
| Slaglængde | 13 mm | |
| Kapacitet | Smedestålrør | udv. diam. 50 mm |
| | Vinylkloridrør | udv. diam. 50 mm |
| | Smedestålplade | 12 mm |
| | Træ | 50 mm |
| Vægt* | 1,7–2,2 kg | |

* I henhold til EPTA-procedure 01/2014
Afhænger af monteret batteri. Den tungeste vægt er målt ved BSL36B18 (sælges separat).

BEMÆRK

Grundet HiKOKI's løbende forskning og udvikling kan specifikationer heri ændres uden forudgående varsel.

Tabel 1

| Kontrollampens indikationer | | | |
|-----------------------------|-----------------------------------|-----------------|---|
| Kontrollampe (rød) | Før opladning | Blinker | Lyser i 0,5 sekunder. Lyser ikke i 0,5 sekunder.  |
| | Under opladning | Lyser | Lyser vedvarende  |
| | Opladning fuldført | Blinker | Lyser i 0,5 sekunder. Lyser ikke i 0,5 sekunder. (slukket i 0,5 sekunder)  |
| | Opladning er umulig | Blinker hurtigt | Lyser i 0,1 sekunder. Lyser ikke i 0,1 sekunder. (slukket i 0,1 sekunder)  |
| | Standby på grund af overophedning | Blinker | Lyser i 1 sekund. Lyser ikke i 0,5 sekunder. (slukket i 0,5 sekunder)  |
| | | | Funktionsfejl i batteri eller oplader |
| | | | Batteriet er overophedet. Ude af stand til at oplade. (Opladning begynder, når batteriet er kølet af) |

- Vedrørende batteriets temperaturer og opladningstid. Temperaturerne og opladningstiden bliver som vist i **Tabel 2**

Tabel 2

| | | Oplader | | UC18YFSL | | | |
|---------|---|----------|---|--|--|--|---------------------------------|
| Batteri | Batteritype | Li-ion | | | | | |
| | Temperaturer, hvor batteriet kan genoplades | 0°C–50°C | | | | | |
| | Opladningsspænding | V | | 14,4 | | 18 | |
| | Opladningstid, ca. (ved 20°C) | min | BSL14xx-serien | | BSL18xx-serien | | Multispændingsserien |
| | | | (4 celler) | (8 celler) | (5 celler) | (10 celler) | |
| | | | BSL1415S : 20 BSL1415 : 22 BSL1415X : 22 BSL1420 : 30 BSL1425 : 35 BSL1430C : 45 | BSL1430 : 45 BSL1440 : 60 BSL1450 : 75 BSL1460 : 90 | BSL1815S : 20 BSL1815 : 22 BSL1815X : 22 BSL1820 : 30 BSL1825 : 35 BSL1830C : 45 BSL1850C : 75 | BSL1830 : 45 BSL1840 : 60 BSL1850 : 75 BSL1860 : 90 | BSL36A18 : 75 BSL36B18 : 120 |

BEMÆRK

Genopladningstiden kan variere alt efter den omgivende temperatur og strømkildens spænding.

FORSIGTIG

Når batteriopladeren har været anvendt kontinuerligt, opvarmes den, hvorved årsagen til fejl opstår. Når opladningen er fuldført, skal du vente 15 minutter inden næste opladning.

4. Tag opladerens netkabel ud af kontakten.

5. Hold godt fat om opladeren, og træk batteriet ud.

BEMÆRK

Sørg for at trække batteriet ud af opladeren efter brug, og opbevar det derefter.

- Når kontrollampen blinker hurtigt rødt (ved 0,2 sekunders intervaller), skal du efterse for og fjerne eventuelle fremmedlegemer i opladerens batteristik. Hvis der ikke er nogen fremmedlegemer, er det muligt, at batteriet eller opladeren ikke fungerer korrekt. Lad et autoriseret servicecenter se på problemet.

- I det der tager den indbyggede mikrocomputer omtrent 3 sekunder at bekræfte, at det batteri, der oplades med opladere, er taget ud, skal du vente mindst 3 sekunder, før du sætter det i igen og fortsætter opladningen. Hvis batteriet sættes i, før der er gået 3 sekunder, er det ikke sikkert, at batteriet kan oplades ordentligt.

MONTERING OG ANVENDELSE

| Handling | Figur | Side |
|---|-------|------|
| Fjernelse og isætning af batteriet*1 | 2 | 2 |
| Opladning | 3 | 2 |
| Betjening af kontakt | 4 | 3 |
| Montering af klingens*2 | 5 | 3 |
| Montering af stiksavklingen*3 | 6 | 4 |
| Afmontering af klingens*4 | 7-a | 4 |
| Vælg en savklinge med den passende længde | 8 | 4 |
| Fastgør et arbejdsmerne grundigt | 9 | 5 |
| Justering af basen | 10 | 5 |
| Skæring af dykker (til træ)*5 | 11 | 5 |
| Valg af tilbehør | — | 187 |

*1 Kontroller efter, at batteriet er rigtigt sat i. Hvis det løsner sig, kan det falde ud og forårsage ulykker.

*2 Montering af klingens

- (1) Mens du drejer klingeholderen i den retning, pilen indikerer, skal du sætte klingens helt ind i den lille slids på klingeholderen. (**Fig. 5-b**)
- (2) Klingens låses på plads, når du slipper klingeholderen. Klingens kan monteres, hvor den vender opad eller nedad alt efter ønsket funktion.
- (3) Træk et par gange i ryggen af savklingen med hånden og kontroller, at klingens er forsvarligt monteret. (**Fig. 5-c**)

Vedrørende elektrisk udladning i tilfælde af nye batterier osv.

I det den kemiske substans inde i nye batterier samt batterier, der ikke har været anvendt i længere tid, ikke er aktiveret, kan den elektriske udladning være lav ved brug af batterierne første og anden gang. Dette er et midlertidigt fænomen, og den tid, der normalt er påkrævet til genopladning, gendannes ved at genoplade batterierne 2–3 gange.

Sådan forlænger du batteriernes ydeevne.

- (1) Genoplad batterierne, før de aflades helt. Når du synes, at strømmen til værktøjet bliver svagere, skal du indstille brugen af værktøjet og genoplade dets batteri. Hvis du bliver ved med at anvende værktøjet og udtømme den elektriske strøm, kan du beskadige batteriet, og dets levetid forkortes.
- (2) Undgå genopladning ved høje temperaturer. Et genopladeligt batteri er varmt umiddelbart efter brug. Hvis et sådant batteri genoplades straks efter brug, forringes den kemiske substans inde i batteriet, og batteriets levetid forkortes. Lad batteriet ligge, og genoplad det, når det har kølet af i et stykke tid.

FORSIGTIG

- Hvis batteriet oplades, mens det er varmt efter at have ligget længe på et sted med direkte sollys, eller fordi batteriet lige har været anvendt, lyser opladerens kontrollampe grønt eller lyser i 1 sekund, hvorefter det ikke lyser i 0,5 sekunder (slukkes i 0,5 sekunder). I et sådant tilfælde skal batteriet først have lov til at køle af, hvorefter opladningen kan påbegyndes.

BEMÆRK

Klingen kan monteres uden, at den sættes i basen. I dette tilfælde skal du dog altid sørge for, at basen monteres på værktøjet efter montering af klingen.

*3 **Montering af stiksavklingen (sælges separat)**

Der kan anvendes en stiksavklinge med T-skaft til dette produkt. (Fig. 5-a)

Monteres på samme måde som en savklinge, der kører frem og tilbage. Sørg for, at klingskæftet monteres i det midterste hulrum. (Fig. 6)

Træk et par gange i ryggen af savklingen med hånden og kontroller, at klingen er forsvarligt monteret. (Fig. 5-c)

*4 **Afmontering af klingen**

FORSIGTIG

Rør aldrig savklingen straks efter brug. Metallet er varmt, og du kan nemt blive forbrændt.

- (1) Når du har drejet klingeholderen, skal du pege klingen nedad. Klingen bør falde ud af sig selv. Hvis klingen ikke falder ud, skal du trække den ud manuelt.

NÅR KLINGEN ER KNÆKKET

Selv hvis savklingen er knækket og forbliver inde i den lille slids i klingeholderen, bør den falde ud, når klingeholderen vendes, og du peger klingen nedad. Hvis klingen ikke falder ud af sig selv, skal du tage den ud ved hjælp af de nedenfor beskrevne procedurer.

- (1) Hvis en del af den knækkede klinge stikker ud af den lille slids i klingeholderen, skal du trække den del ud, der stikker ud, og tage klingen ud.
- (2) Hvis den knækkede savklinge er skjult inde i den lille slids, skal du fange den knækkede klinge ved hjælp af spidsen af en anden savklinge og tage den ud. (Fig. 7-b)

*5 **Skæring af dykker (til træ)**

BEMÆRK

○ Mens du anvender kraven eller basen som støtte, skal du gradvist skære ind fra spidsen af klingen.

○ I det basen er af metal, kan det ridse eller ødelægge overfladen alt efter det materiale, der skæres, hvis basen anvendes som støtte. I dette tilfælde skal du i stedet for anvende kraven som støtte. Hvis du fjerner basen i forbindelse med vinduesskæring, skal du sørge for, at basen monteres igen, når du fortsætter brugen af værktøjet.

ADVARSELSSIGNALER FOR LED-LAMPE (Fig. 13)

Dette produkt har funktioner, der er designet til både at beskytte selve værktøjet og batteriet. Mens kontakten er trukket, blinker LED-lampen som beskrevet i Tabel 3, hvis nogle af beskyttelsesfunktionerne udløses under drift. Når nogle af beskyttelsesfunktionerne udløses, skal du straks fjerne fingern fra kontakten og følge de instruktioner, der er beskrevet under korrigerende handling.

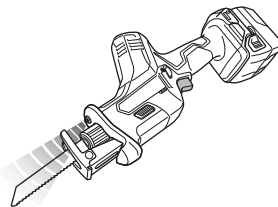

Fig. 13

Tabel 3

| Beskyttelsesfunktion | Display for LED-lamper | Korrigerende handling |
|--------------------------------|---|--|
| Beskyttelse mod overbelastning | Tændt i 0,25 sekund/slukket i 0,25 sekund | Fjern årsagen til overbelastningen. |
| Beskyttelse af temperatur | ■ ■ ■ ■ ■ | Lad værktøjet og batteriet køle grundigt af. |
| Lavspændingsbeskyttelse | | Genoplad batteriet. |

VEDLIGEHOLDELSE OG EFTERSYN

FORSIGTIG

Sørg for at slukke på kontakten og fjerne batteriet før vedligeholdelse og eftersyn.

1. Eftersyn af klinge

Fortsat brug af en slidt eller beskadiget klinge vil resultere i nedsat skæreeffektivitet og kan forårsage overophedning af motoren. Udskift klingen, så snart slid konstateres.

2. Eftersyn af monterings skrue

Efterse regelmæssigt alle monterings skrue, og sørg for, at de er spændt ordentligt. Hvis nogle af skrue er løse, skal du omgående spænde dem igen. Hvis du ikke gør det, kan det medføre alvorlig fare.

3. Vedligeholdelse af motoren

Motor delen er selve "hjertet" af det elektriske værktøj. Udvis forsigtighed for at sikre, at motordelen ikke beskadiges og/eller bliver våd af olie eller vand.

4. Udvendig rengøring

Når det elektriske værktøj er snavset, kan du tørre det af med en blød, tør klud eller en klud fugtet med sæbevand. Brug ikke kloropløsning, benzin eller fortynder, da disse væsker opløser plastik.

5. Opbevaring

Opbevar det elektriske værktøj og batteriet på et sted, hvor temperaturen er under 40°C, og som er udenfor børns rækkevidde.

BEMÆRK

Opbevaring af lithium-ion-batterier.

Sørg for, at lithium-ion-batterierne er blevet ladet helt op, inden de opbevares.

Længerevarende opbevaring (3 måneder eller derover) af batterier med en lille ladning kan resultere i en forringelse af ydeevnen, reducere brugstiden for batterierne væsentligt eller gøre, at batterierne ikke kan bevare en opladning.

Dog kan væsentligt reduceret brugstid for batterierne muligvis genoprettes ved hjælp af gentaget opladning og brug af batterierne to til fem gange.

Hvis brugstiden for batterierne er ekstremt kort på trods af gentaget opladning og brug, bør du betragte batterierne som udtjente og købe nogle nye.

FORSIGTIG

Ved anvendelse og vedligeholdelse af el-værktøj skal de sikkerhedsregler og standarder, som gælder i hvert enkelt land, nøje overholdes.

Vigtig meddelelse angående batterier til ledningsfri elektriske værktøjer fra HiKOKI

Brug altid et af vores designerede originale batterier. Vi kan ikke garantere for sikkerheden og ydelsen af vores ledningsfri elektriske værktøj ved brug af andre batterier end dem, vi har angivet, eller hvis batteriet skilles ad og ændres (som f.eks. adskillelse og udskiftning af celler eller andre indvendige dele).

GARANTI

Vi yder garanti på elektriske værktøjer fra HiKOKI i henhold til lovmæssige/nationale særbestemmelser alt efter land. Denne garanti dækker ikke defekter eller beskadigelse som følge af mishandling, misbrug eller normal slitage. I tilfælde af klager bedes du indsende det elektriske værktøj, samlet med det GARANTIBEVIS, der forefindes i slutningen af denne håndteringsvejledning, til et HiKOKI-autoriseret servicecenter.

Information om luftbåren støj og vibration

De målte værdier blev fastsat i overensstemmelse med EN62841 og erklæret i overensstemmelse med ISO 4871.

Det afmålte A-vægtede lydniveau: 92 dB (A)

Det afmålte A-vægtede lydtryksniveau: 81 dB (A)

Usikkerhed K: 5 dB (A).

Brug høreværn.

De samlede vibrationsværdier (treaksiel vektorsum) bestemt i overensstemmelse med EN62841.

Skæring af brædder:

Vibrationsudsendelsesværdi **a_h, B** = 9,5 m/s²

Usikkerhed K = 3,3 m/s²

Skæring af træbjælker:

Vibrationsudsendelsesværdi **a_h, WB** = 12,0 m/s²

Usikkerhed K = 1,6 m/s²

Den erklærede samlede vibrationsværdi og den erklærede støjemissionsværdi er blevet målt i overensstemmelse med en standardtestmetode og kan anvendes til at sammenligne et værktøj med et andet.

De kan også anvendes i en foreløbig vurdering af eksponeringen.

ADVARSEL

- Vibrationen og støjemissionen under den faktiske brug af det elektriske værktøj kan afvige fra den erklærede samlede værdi, alt efter hvilke måder værktøjet anvendes på, især hvilken type arbejdsemne der behandles; og
- For at identificere sikkerhedsforanstaltningerne til beskyttelse af brugeren, er der foretaget en vurdering af eksponeringen ved brug under virkelige forhold (hvor der er taget højde for alle dele af betjeningscyklen, som fx når værktøjet er slukket, og når det kører i tomgang, udover tiden hvor der trykkes på aftrækkeren).

BEMÆRK

Grundet HiKOKI's løbende forskning og udvikling kan specifikationerne heri ændres uden forudgående varsel.

GENERELLE SIKKERHETSFORHOLDSREGLER FOR ELEKTROVERKTØY

⚠ ADVARSEL

Les alle sikkerhetsadvarslene, instruksjoner, illustrasjoner og spesifikasjoner som medfølger. Følg ikke alle instruksjonene under, kan det medføre elektrisk støt, brann og/eller alvorlig personskade.

Ta vare på alle varsler og instruksjoner for fremtidig bruk.

Betegnelsen "elektroverktøy" i advarslene henviser både til elektrisk elektroverktøy (med ledning) og batteridrevet elektroverktøy.

1) Sikring på arbeidsområdet

- Hold arbeidsområdet rent og godt opplyst.**
Uryddige eller mørke områder kan føre til ulykker.
- Bruk aldri elektroverktøy på steder med fare for eksplosjon, slik som i nærheten av brennbare væsker, gass eller støv.**
Støv eller gasser kan antennes av gnister fra elektroverktøyet.
- La aldri barn eller andre personer stå i nærheten når du bruker et elektroverktøy.**
Du kan bli forstyrret og miste kontroll over verktøyet.

2) Elektrisk sikkerhet

- Støpslet på elektroverktøyet må passe med vegguttaket. Du må aldri endre støpslet på noen måte. Bruk aldri en adapter sammen med et jordet elektroverktøy.**
Uendrede støpsler og passende uttak vil redusere faren for elektrisk støt.
- Unggås å komme i kontakt med jodede overflater slik som rør, radiatorer, komfyrer eller kjøleskap. Faren for elektrisk støt vil være større dersom du er jordet.**
- La aldri elektroverktøyet utsettes for regn eller fuktighet.**
Dersom det kommer vann inn i elektroverktøyet, kan det øke faren for elektrisk støt.
- Ikke skad ledningen. Bruk aldri ledningen til å bære, trekke eller kople fra elektroverktøyet. Hold strømledningen unna varme, olje, skarpe kanter eller bevegelige deler.**
Skadde eller sammenflettede ledninger øker faren for elektriske støt.
- Når du bruker elektroverktøy utendørs, bruk en skjøteledning som er egnet for utendørs bruk. Bruk av en skjøteledning som er beregnet for utendørs bruk, vil redusere faren for elektrisk støt.**
- Hvis bruk av elektroverktøyet i et fuktig område ikke kan unngås, bruk et strømuttak med jordfeilbryter. Bruk av jordfeilbryter reduserer faren for elektriske støt.**

3) Personlig sikkerhet

- Vær påpasselig, se hva du gjør og bruk sunn fornuft når du bruker et elektroverktøy. Du må aldri bruke et elektroverktøy når du er slitent eller trett, eller dersom du er påvirket av narkotiske stoffer, alkohol eller medisiner. Når du bruker et elektroverktøy, vil kun et par sekunders uoppmerksomhet kunne føre til alvorlige personskader.**
- Bruk personlig verneutstyr. Ha alltid på deg vernebriller.**
Bruk av verneutstyr som en støvmaske, sklislakre vernesko, vernehjelm eller hørselsvern i passende forhold vil redusere personskader.

- Forhindre utilsiktet start av elektroverktøyet. Pass på at bryteren på elektroverktøyet er slått av før verktøyet koples til veggkontakten og/eller batteriet, eller før verktøyet løftes eller bæres.**
Hvis du holder fingeren på bryteren når du bærer elektroverktøyet, eller dersom bryteren er slått på når det er koblet til en strømkilde kan det oppstå ulykker.
 - Fjern eventuelle justeringsnøkler eller skrunøkler før du slår på elektroverktøyet. Dersom en justeringsnøkkel eller skrunøkkel er festet til en roterende del på elektroverktøyet når det startes, kan det føre til personskade.**
 - Ikke strekk eller len deg for langt. Pass på at du står stødig og har god balanse til enhver tid. Dette vil gi deg bedre kontroll over elektroverktøyet i uventede situasjoner.**
 - Kle deg ordentlig. Ikke gå med løstsittende klær eller smykker. Hold hår og klær unna bevegelige deler.**
Løse klær, smykker eller langt hår kan vikle seg inn i de bevegelige delene.
 - Hvis verktøyet leveres med en støvsamler eller annet oppsamlingsutstyr, må du passe på at disse monteres og brukes på riktig måte. Bruk av støvsopsamler kan redusere støvrelaterte farer.**
 - Ikke ta lett på eller overse sikkerhetsprinsippene for verktøyet selv om du har blitt godt kjent med dem som følge av hyppig bruk.**
En uforsiktig handling kan på brokdelen av et sekund forårsake alvorlige personskader.
- ### 4) Bruk og vedlikehold av elektroverktøy
- Ikke overbelast elektroverktøyet. Bruk riktig elektroverktøy til arbeidet som skal utføres.**
Riktig elektroverktøy vil gjøre arbeidet lettere og tryggere i den brukshastigheten det er beregnet til.
 - Ikke bruk elektroverktøyet dersom av/på-knappen ikke virker.**
Det er farlig å bruke elektroverktøy som ikke kan kontrolleres ved bruk av av/på-knappen. Verktøyet må da repareres.
 - Kople støpslet fra strømkilden og/eller ta batteripakken ut av elektroverktøyet, hvis dette er mulig, før du foretar justeringer, skifter tilbehør eller legger vekk elektroverktøyet.**
Slike forebyggende sikkerhetstiltak reduserer risikoen for å starte elektroverktøyet ved et uhell.
 - Lagre elektroverktøyet som ikke er i bruk utlignelig for barn, og la aldri personer som ikke er kjent med elektroverktøyet eller denne brukerveiledningen, bruke elektroverktøyet. Elektroverktøy er farlige hvis det brukes av uerfarne personer.**
 - Vedlikehold elektroverktøy og tilbehør. Kontroller at ingen bevegelige deler har låst seg, er feiljustert, knekt, eller har andre skader som kan påvirke bruken av elektroverktøyet. Hvis elektroverktøyet er skadet, må det repareres før det brukes.**
Mange ulykker oppstår på grunn av dårlig vedlikehold av elektroverktøy.
 - Hold skjæreverktøy skarpe og rene.**
Riktig vedlikehold av skjæreverktøy med skarpe skjærekanten vil redusere faren for at de låser seg, samtidig som de vil være lettere å kontrollere.
 - Bruk elektroverktøyet, ekstrautstyr, bor osv. i samsvar med disse instruksjonene, og ta alltid arbeidsoppgavene og arbeidsforholdene med i betraktning.**
Hvis elektroverktøyet brukes til andre operasjoner enn det er beregnet for, kan det oppstå farlige situasjoner.

Norsk

- h) Hold håndtak og gripeflater tørre, rene og fri for olje og fett.
Glatte håndtak og gripeflater hindrer trygg håndtering og kontroll av verktøyet i uventede situasjoner.
- 5) **Bruk og vedlikehold av batteridrevet verktøy**
- a) **Batteriet skal kun lades opp med en lader som er angitt av produsenten.**
En lader som passer for én batteripakke, kan forårsake brannfare hvis den brukes med andre batteripakker.
- b) **Bruk bare elektroverktøyet med spesifisert type batteripakke.**
Bruk av andre batteripakker kan føre til brannfare og skader.
- c) **Når batteripakken ikke er i bruk, hold det unna andre metallgjenstander som binderser, mynter, spiker, skruer eller andre små metallgjenstander som kan skape en forbindelse mellom batteripolene.**
Kortslutning av batteripolene kan forårsake skader eller brann.
- d) **Under uvørne forhold kan væske sprute ut fra batteriet, unngå kontakt. Hvis kontakt skulle oppstå, skyll med store mengder vann. Hvis væsken kommer i kontakt med øynene, må du også søke medisinsk hjelp.**
Batterivæsken kan forårsake irritasjon eller brannskår.
- e) **Ikke bruk en batteripakke eller et verktøy som er skadet eller modifisert.**
Skadede eller modifiserte batterier kan ha en uforutsigbar oppførsel som medfører brann, eksplosjon eller fare for skade.
- f) **Ikke eksponer en batteripakke eller et verktøy for ild eller for høy temperatur.**
Eksponering for ild eller temperaturer over 130°C kan forårsake en eksplosjon.
- g) **Følg alle ladeinstruksjoner og lad ikke batteripakken eller verktøyet utenfor temperaturområdet som er angitt i instruksjonene.**
Feil lading eller lading ved temperaturer utenfor det angitte området kan skade batteriet og øke risikoen for brann.
- 6) **Service**
- a) **La kvalifisert servicepersonell som kun bruker originale reservedeler utføre service på elektroverktøyet.**
 Dette vil sikre at sikkerheten på elektroverktøyet opprettholdes.
- b) **Utfør aldri service på skadede batteripakker.**
Service på batteripakker skal kun utføres av produsenten eller godkjente serviceleverandører.

FORHOLDSREGLER

Hold avstand til barn og svake personer.
Når det ikke er i bruk, skal elektroverktøyet oppbevares utilgjengelig for barn og svake personer.

SIKKERHETSFORHOLDSREGLER FOR BATTERIDREVT STIKKSAG

1. **Hold verktøyet i de isolerte gripeoverflatene hvis skjæretilbehøret kan komme i kontakt med skjulte ledninger når du arbeider.**
Skjæretilbehøret med en strømførende ledning kan gjøre at metalleder på verktøyet også blir strømførende og dermed gi brukeren elektrisk støt.
2. **Bruk klemmer eller en annen praktisk måte for å sikre og støtte arbeidsstykket mot et stabilt underlag.**
Holdes arbeidsstykket for hånd eller mot kroppen din, vil det være ustabil, og kan føre til at du mister kontrollen.

FLERE SIKKERHETSADVARSLER

- Forberede og kontrollere arbeidsmiljøet. Sørg for at arbeidsstedet oppfyller alle betingelsene som legges frem i forholdsreglene.
- Ikke la fremmedlegemer komme inn i åpningen for tilkopling av oppladbart batteri.
- Ikke demonter det oppladbare batteriet eller laderen.
- Aldri kortslutt det oppladbare batteriet. Kortslutning av batteriet vil medføre et kraftig elektrisk støt og overoppheting. Det vil føre til brannskader eller at batteriet skades.
- Ikke kast batteriet på et bål. Hvis batteriet er brent, kan det eksplodere.
- Ta med batteriet til butikken der det ble kjøpt så snart batteriets levetid etter oppladning er for kort til praktisk bruk. Ikke kast et utladet batteri.
- Ikke plasser gjenstander i laderens ventilasjonsåpninger. Dersom metallgjenstander eller brennbare gjenstander føres inn i laderens ventilasjonsåpninger kan det føre til elektriske støt eller at laderen blir ødelagt.
- Når denne enheten brukes kontinuerlig kan det skje at den overopphetes og dermed forårsaker skader på motor og bryter. Når huset blir varmt betyr det at maskinen må få hvile en stund og kjøle seg av for arbeidet fortsetter.
- Hvis maskinen brukes kontinuerlig ved lav hastighet, blir en ekstra last lagt på motoren, noe som kan føre til at motoren skjærer seg. Du må alltid betjene elektroverktøyet slik at bladet ikke blir fanget i materialet under drift. Du må alltid justere bladhastigheten for å aktivere myk skjæring.
- Hold alltid godt fast i verktøytets håndtak og kropp som vist i **Fig. 12**. Ellers kan motkraften som produseres føre til uøyeblikkelig og selv farlig drift.
- Montering og demontering av bladet
 - Trekk sagbladet tilbake to, tre ganger for hånd og sjekk at det sitter forsvarlig fast. Når du trekker i bladet, vil du vite at det er riktig montert hvis det klikker og bladholderen beveger seg litt. (**Fig. 5-c**)
 - Når du drar i bladet, må det dras bakfra. Hvis du drar i andre deler av bladet, kan du komme til skade.
 - Du må aldri ta på sagbladet rett etter bruk. Metall er varmt og kan lett svi huden.
 - Hvis bladet er gjemt inni den lille splitten, brukes et annet blad til å gripe fatt i det brukne bladet og så trekke det ut. (**Fig. 7-b**)
 - Etter bruk børstes sagstøv, jord, sand, fuktighet, etc. bort med en kost e.l. for å sikre at bladet fungerer som det skal.
 - Sagblad med utslitt blad hull må ikke brukes. Det kan forårsake at sagbladet spretter av under bruk og på den måten resultere i personskafer.
- Se etter at batteriet er skikkelig satt i. Hvis det er bare en tanke løst kan det falle ut og resultere i uhell.

13. Bryterlåsen må ikke sperres eller på noe vis settes fast for å holde den konstant inntrykket. Hold dessuten fingeren av strømbryteren når verktøyet bæres rundt. Dette er for å forhindre at sagen ved et uhell slås på (ON) og forårsaker en alvorlig ulykke.
14. Se til at sagstøv, jord, fuktighet, etc. ikke trenger inn i maskinen via plungerseksjonen under bruk. Hvis sagstøv har samlet seg i plungerseksjonen, må den renses for bruk.
15. Under bruk må du trykke basen godt mot arbeidsstykket.
16. Velg den sagbladlengden som egner seg best til jobben. Ideelt sett, skal lengden som stikker utenfor foten av sagbladet etter at slagmengden er trukket fra, være større enn materialet.
Hvis du skjærer et stort rør, en stor treblokk, etc. som overskrider bladets skjærekapasitet; er det en viss risiko for at bladet kan berøre den indre veggen på røret eller blokken, slik at det oppstår skader. (Fig. 8)
17. Legg ikke unødig press på sagbladet. Det kan forårsake at bladet kikker.
18. Motoren kan noen ganger låse seg av avhengig av kombinasjonen av materialet som skal skjæres og bladet. Når motoren låser seg, må verktøyet slås av omgående.
19. Bruk klemmer eller en annen praktisk måte å sikre og støtte arbeidsstykket mot et stabilt underlag. (Fig. 9)
Holdes arbeidet for hånd eller mot kroppen din gir dette ustabilitet, og kan føre til at du mister kontrollen.
20. Når du kutter metallmaterialer, må du bruke en passende kuttevæske (spindelolje, såpevann osv.) for å forlenge bladet' servicetid.
21. Matehastigheten settes ned når materialet skal skjæres inn i små runde buer. For høy hastighet kan forårsake at bladet brekker.
22. Stupkutting
 - Unngå innstikkskjæring i materialer av metall. Slik skjæring kan ødelegge bladet.
 - Trykk aldri inn startbryteren mens sagbladspissen er presset mot materialet. Hvis du gjør det, kan bladet lett ødelegges når det kolliderer med materialet.
 - Det er veldig viktig å skjære langsomt og at maskinen holdes godt fast. Hvis det legges unødig press på sagbladet under skjæringen, kan bladet lett ødelegges.
23. Lampen må bare tennes når maskinen brukes til saging. Hvis den er tent ellers også, kan startbryteren ved et uhell aktiveres og sette igang sagen slik at det skjer en alvorlig ulykke.
24. Ikke se direkte inn i lyset.
Hvis øynene dine blir konstant utsatt for lyset kan de bli skadet.
25. Du må aldri berøre deler i bevegelse.
Plasser aldri hender, fingre eller andre kroppsdeler i nærheten av verktøyets bevegelige deler.
26. Du må aldri betjene maskinen uten at alle sikkerhetsvernene er på plass.
Du må aldri bruke verktøyet uten at alt sikkerhetsutstyr er på plass og i korrekt funksjonsdyktig stand. Dersom vedlikehold eller service krever fjerning av et deksel eller en sikkerhetsfunksjon, sørg for at du setter tilbake beskyttelsen før du fortsetter å bruke verktøyet.
27. La ALDRI verktøyet være i gang uten tilsyn. Slå av strømmen.
Ikke legg fra deg verktøyet før det har stanset helt opp.
28. Elektroverktøyet er utstyrt med en temperaturbeskyttelsesekret for å beskytte motoren. Kontinuerlig arbeid kan føre til at temperaturen i enheten stiger og aktiverer temperaturbeskyttelsesenheten og stopper driften automatisk. Hvis dette skjer, må du la elektroverktøyet kjøles ned før du fortsetter bruk.
29. Ikke utsett bryterpanelet for sterke støt eller ødelegg det. Dette kan føre til problemer.
30. Ikke bruk produktet hvis verktøyet eller batteriterminalene (batterifestet) er deformert.
Installasjon av et slikt batteri kan føre til kortslutning, som kan føre til røykutslipp eller antenning.
31. Hold verktøyets terminaler (batterifeste) fri for spon og støv.
 - Før bruk må du sørge for at spon og støv ikke har samlet seg i området rundt terminalene.
 - Forsøk å unngå at spon eller støv på verktøyet faller ned på batteriet.
 - Når du avbryter operasjonen eller etter bruk, må du ikke forlate verktøyet i et område der det kan bli utsatt for fallende spon eller støv.
Det kan føre til kortslutning som kan føre til røykutslipp eller antenning.
32. Bruk alltid verktøyet og batteriet ved temperaturer mellom -5°C og 40°C.
33. Lad alltid opp batteriet med en omgivelsestemperatur på 0-40°C.

ADVARSEL ANGÅENDE LITHIUM-ION BATTERI

For å øke levetiden er litium-ion batteriet utstyrt med en beskyttelsesfunksjon som stanser utgangseffekten.

I tilfellene 1 og 3, beskrevet nedenfor, kan motoren stoppe når du bruker dette produktet, selv om du trykker på knappen. Dette er ikke et problem i seg selv, men et resultat av beskyttelsesfunksjonen.

1. Når gjenværende batterieffekt løper ut, stanser motoren. Skjer dette må du lade opp batteriet med det samme.
2. Dersom verktøyet er overbelastet, kan motoren stanse. I dette tilfellet, skal du slippe bryteren på verktøyet og eliminere årsaken til overbelastning. Etter dette, kan du bruke det igjen.
3. Hvis batteriet blir overopphetet når elektroverktøyet blir overbelastet, kan batteristrømmen bli brutt.
I dette tilfellet må du stanse bruken av batteriet og la det bli avkjølt. Etter dette, kan du bruke det igjen.

Videre, vennligst ta hensyn til følgende forholdsregler og advarsler.

ADVARSEL

For å forhindre lekkasje fra batteriet, varmeutvikling, røykutvikling, eksplosjoner eller antenning, sørg for å følge disse forholdsreglene.

1. Sørg for at spon og støv ikke samler seg på batteriet.
- Sørg for at spon og støv ikke faller på batteriet under arbeidet.
- Sørg for at spon og støv som faller på elektroverktøyet ikke samler seg på batteriet.
- Ikke oppbevar et ubrukt batteri på et sted der det utsettes for spon eller støv.
- Før du lagrer et batteri, fjern all spon og støv som kan feste seg på batteriet. Ikke lagre det sammen med metalldele (skruer, spiker, og lignende).
2. Ikke stikk batteriet med en skarp gjenstand som en spiker, slå på det med en hammer, trå på, kast eller utsett batteriet for kraftige fysiske støt.
3. Ikke bruk et tydelig ødelagt eller deformert batteri.
4. Ikke bruk batteriet med feilkoplet polaritet.
5. Ikke koble direkte til et elektrisk uttak eller bilens sigaretttenner.
6. Ikke bruk batteriet til et annet formål enn det som er spesifisert.
7. Hvis batteriladingen blir mislykket selv når den angitte ladetiden har gått, må du øyeblikkelig stanse ytterligere lading.
8. Ikke plasser eller utsett batteriet for høye temperaturer eller høyt trykk som i en mikroølgeovn, tørker eller i en beholder under høyt trykk.
9. Holdes unna flammer umiddelbart når ekkel lukt eller lekkasje oppdages.

Norsk

- Ikke bruk på steder der sterk statisk elektrisitet utladning genereres.
- Hvis det oppstår batterilekkasje, ekkel lukt, varme genereres eller dersom batteriet blir misfarget, deformert eller på noen måte virker unormalt under bruk, gjenopplading eller lagring, må du fjerne det fra elektroverktøyet eller batteriladere, og stanse bruken.
- Ikke senk batteriet ned i væsker eller la noen væsker flyte inn i batteriet. Ledende væskeinntrengning, som for eksempel vann, kan forårsake skade som medfører brann eller eksplosjon. Oppbevar batteriet på et kjølig, tørt sted, unna brennbare og brannfarlige gjenstander. Omgivelser med etsende gass må unngås.

FORSIKTIG

- Hvis det lekker væske fra batteriet og denne kommer i kontakt med øynene, ikke gni øynene men vask dem godt med friskt og rent vann, som for eksempel vann fra springen, og ta kontakt med en lege øyeblikkelig. Hvis dette ikke gjøres kan væsken føre til synsproblemer.
- Hvis bruker får væske fra batteriet på hud eller klær, vask ordentlig med rent vann, for eksempel vann fra springen, øyeblikkelig. Væsken kan forårsake irritasjon på huden.
- Hvis du finner rust, ekkel lukt, overoppheting, misfarging, deformering, og/eller andre uregelmessigheter når du bruker batteriet for første gang, må du ikke bruke det, men returnere det til din forhandler eller leverandør.

ADVARSEL

Hvis et elektrisk ledende objekt kommer i kontakt med batteripolene til litium-ion batteriet, kan dette resultere i kortslutning og brannfare. Ved lagring av litium-ion batteriet, følg nøye reglene for følgende innhold.

- Ikke plasser elektrisk ledende objekter som spiker eller metalltråder av jern eller kopper i oppbevaringskassen.
- For å unngå at kortslutning inntreffer, legg batteriet i verktøyet eller monter batteridekslet for lagring slik at ventilatoren ikke er synlig.

OM TRANSPORT AV LITIUMIONBATTERIET

Når du transporterer et litiumionbatteri, må du følge følgende forholdsregler.

ADVARSEL

Varsle transportselskapet om at pakken inneholder et litiumionbatter, informer selskapet om utgangseffekten og følg instruksjonene til transportselskapet når du bestiller transport.

- Litiumionbatterier med en effekt større enn 100 Wh ansees som fraktklasse farlige varer og krever spesielle behandlingsprosedyrer.
- For transport utenlands må du følge internasjonalt lovverk og de regler og forskrifter som gjelder i bestemmelseslandet.

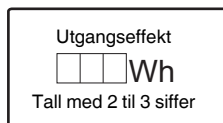











NAVN PÅ DELER (Fig. 1–Fig. 12)

| | | | |
|---|----------------|---|---------------|
| ① | Håndtak | ⑫ | Batteri |
| ② | Låse-opp knapp | ⑬ | Bladhull |
| ③ | Motor | ⑭ | Lås |
| ④ | Kabinett | ⑮ | Pilotlampe |
| ⑤ | Navneplate | ⑯ | Stikksagblad |
| ⑥ | LED-lys | ⑰ | Slissestempel |
| ⑦ | Bladholder | ⑱ | Hulrom |
| ⑧ | Blad | ⑲ | Et annet blad |
| ⑨ | Underlag | ⑳ | Slag |
| ⑩ | Baselåseknapp | ㉑ | Krage |
| ⑪ | Strømbryter | | |

SYMBOLER

ADVARSEL

Følgende symboler brukes for maskinen. Sørg for å forstå betydningen av disse symbolene før maskinen tas i bruk.

| | |
|---|---|
|  | CR18DA: Batteridrevet stikksag |
|  | For å minske faren for skade må brukeren lese instruksjonsboken. |
|  | Kun for EU-land Kasser aldri elektroverktøy sammen med husholdningsavfallet! I overholdelse av EU-direktiv 2012/19/EU om kassering av elektrisk og elektronisk utstyr og dets implementeringsrekkefølge i samsvar med nasjonale lover, må elektroverktøy som har nådd slutten av sin levetid samles inn separat og returneres til et miljøvennlig kompatibelt gjenvinningsanlegg. |
|  | Likestrøm |
|  | Slå PÅ |
|  | Slå AV |
|  | Koble fra batteriet |
|  | Lås |
|  | Lås opp |
|  | Advarsel |
|  | Utilrådelig betjeningsmåte |

STANDARD TILBEHØR

I tillegg til hovedenheten (1 enhet) inneholder pakken tilbehør som er listet opp på side 186.

Standard tilbehør kan endres uten varsel.

ANVENDELSE

- Skjære metall og rustfritt stålror.
- Skjære forskjellig trelast.
- Skjære myke stålplater, aluminiumsplater og kobberplater.
- Skjære syntetisk harpiks, som fenolharpiks og vinylklorid.

SPESIFIKASJONER

| | | |
|-------------------|--------------------------|------------|
| Modell | CR18DA | |
| Spenning | 18 V | |
| Tomgangshastighet | 0–3200 min ⁻¹ | |
| Slag | 13 mm | |
| Kapasitet | Rør av bløtt stål | Y.D. 50 mm |
| | Rør av vinylklorid | Y.D. 50 mm |
| | Plate av bløtt stål | 12 mm |
| | Tre | 50 mm |
| Vekt* | 1,7–2,2 kg | |

* i henhold til EPTA-prosedyren 01/2014
Avhengig av vedlagt batteri. Den tyngste vekten måles med BSL36B18 (selges separat).

MERK

På grunn av HiKOKIs kontinuerlige forsknings- og utviklingsprogram kan spesifikasjonene i dette dokumentet endres uten forvarsel.

LADING

Før elektroverktøyet tas i bruk, lad batteriet som forklart nedenfor.

1. **Sett laderens stopsel i stikkontakten.**
Når du kobler kontakten til batteriladeren til en stikkontakt, vil pilotlampen blinke rødt (med intervall på 1 sekund).

FORSIKTIG

Ikke bruk den elektriske ledningen hvis den er skadet. Få det reparert umiddelbart.

2. **Sett batteriet i laderen.**
Sett batteriet fast i laderen.
 3. **Lading**
Når du setter inn et batteri i laderen, vil ladingen begynne og pilotlampen vil lyse kontinuerlig i rødt.
Når batteriet er helt oppladet, vil pilotlampen blinke rødt. (Med intervall på 1 sekund) (Se **Tabell 1**)
- **Pilotlysets indikasjon**
Pilotlysets indikasjoner blir som vist i **Tabell 1**, i samsvar med ladeapparatets eller det oppladbare batteriets tilstand.

Tabell 1

| Pilotlampens indikasjoner | | | | |
|---------------------------|------------------------|---------|---|--|
| Pilotlampe (rød) | Før lading | Blinker | Lyser i 0,5 sekunder. Lyser ikke i 0,5 sekunder. (av i 0,5 sekunder) | |
| | Under lading | Lyser | Lyser kontinuerlig | |
| | Lading fullført | Blinker | Lyser i 0,5 sekunder. Lyser ikke i 0,5 sekunder. (av i 0,5 sekunder) | |
| | Lading ikke mulig | Blafrer | Lyser i 0,1 sekunder. Lyser ikke i 0,1 sekunder. (av i 0,1 sekunder) | Feilfunksjon i batteriet eller laderen |
| | Overopphetet beredskap | Blinker | Lyser i 1 sekund. Lyser ikke i 0,5 sekunder. (av i 0,5 sekunder) | Batteriet overopphetet. Kan ikke lade. (Ladning vil starte når batteriet er avkjølt) |

Norsk

- Angående temperaturer og ladetider.
Temperaturer og ladetider vil bli som vist i **tabell 2**.

Tabell 2

| Lader | | UC18YFSL | | | | | |
|---------|---------------------------------------|----------|---|--|--|--|---------------------------------|
| Batteri | Batteritype | Li-ion | | | | | |
| | Temperaturer hvor batteriet kan lades | 0°C–50°C | | | | | |
| | Ladespenning | V | 14,4 | | 18 | | |
| | Ladetid, ca. (Ved 20°C) | min | BSL14xx-serien | | BSL18xx-serien | | Multi-volt serien |
| | | | (4 celler) | (8 celler) | (5 celler) | (10 celler) | (10 celler) |
| | | | BSL1415S : 20 BSL1415 : 22 BSL1415X : 22 BSL1420 : 30 BSL1425 : 35 BSL1430C : 45 | BSL1430 : 45 BSL1440 : 60 BSL1450 : 75 BSL1460 : 90 | BSL1815S : 20 BSL1815 : 22 BSL1815X : 22 BSL1820 : 30 BSL1825 : 35 BSL1830C : 45 BSL1850C : 75 | BSL1830 : 45 BSL1840 : 60 BSL1850 : 75 BSL1860 : 90 | BSL36A18 : 75 BSL36B18 : 120 |

MERK

Ladetiden kan variere avhengig av temperatur og strømlikvids strømspanning.

FORSIKTIG

Når batteriladeren har blitt brukt kontinuerlig, vil den bli varm, og kan derfor forårsake feil. Når ladingen er ferdig, må du vente 15 minutter før du starter neste lading.

4. Koble laderens støpsel fra stikkontakten.

5. Hold laderen skikkelig og trekk ut batteriet.

MERK

Pass på å trekke ut batteriet fra laderen etter bruk og oppbevar det.

- Når pilotlyset blarfer rødt (med intervall på 0,2 sekunder), må du kontrollere om det finnes fremmedlegemer i laderens batterikontakt og eventuelt fjerne disse. Hvis det ikke finnes noen fremmedlegemer, er det mulig at batteriet eller laderen er defekt. Ta den med til et godkjent servicesenter.
- Fordi den innebygde mikrodatamaskinen bruker cirka 3 sekunder på å bekrefte at batteriet som lades med ladere er tatt ut, skal du vente i minimum 3 sekunder før du setter det inn igjen for å fortsette ladingen. Hvis batteriet settes inn igjen før det har gått 3 sekunder, kan det hende at batteriet ikke blir korrekt ladet.

Når det gjelder elektrisk utlading for nye batterier osv.

Ettersom den innvendige kjemiske substansen i nye batterier og batterier som ikke har blitt brukt over en lengre periode ikke er aktivert, kan den elektriske utladingen være lav når du bruker dem for første og annen gang. Dette er et midlertidig fenomen, og normal tid som kreves for opplading vil gjenopprettes ved å lade batteriene 2–3 ganger.

Hvordan få batteriene til å vare lenger.

- (1) Lad opp batteriene før de er helt utladet.
Når du føler at strømmen til verktøyet blir svakere, må du stoppe å bruke verktøyet og lade opp batteriet. Hvis du fortsetter å bruke verktøyet og lade ut den elektriske strømmen, kan batteriet bli skadet og dets levetid vil bli kortere.
- (2) Unngå opplading ved høye temperaturer.
Et oppladbart batteri vil være varmt like etter bruk. Hvis et slikt batteri lades opp på nytt like etter bruk, vil den innvendige kjemiske substansen forringes, og batteriets levetid vil bli forkortet. La batteriet være og lad det opp etter at det har kjølt seg ned en stund.

FORSIKTIG

- Hvis batteriet lades mens det er varmt fordi det har vært utsatt for direkte sollys i lengre tid, eller fordi batteriet nettopp har vært i bruk, vil laderens pilotlys lyse grønt eller lyse i 1 sekund, være slukket i 0,5 sekunder (av i 0,5 sekunder). I dette tilfellet må batteriet kjøles ned før ladingen starter.

MONTERING OG BRUK

| Handling | Figur | Side |
|------------------------------------|-------|------|
| Ta ut og sette inn batteriet*1 | 2 | 2 |
| Lading | 3 | 2 |
| Bryterbruk | 4 | 3 |
| Montere bladet*2 | 5 | 3 |
| Montering av stikksagbladet*3 | 6 | 4 |
| Demontere bladet*4 | 7-a | 4 |
| Velg et sagblad av passende lengde | 8 | 4 |
| Fest arbeidsstykket fast | 9 | 5 |
| Justere basen | 10 | 5 |
| Formsaging (i tre)*5 | 11 | 5 |
| Valg av tilbehør | — | 187 |

*1 Se etter at batteriet er skikkelig satt i. Hvis det er bare en tanke løst kan det falle ut og resultere i uhell.

*2 Montere bladet

- (1) Vri bladholderen i pilens retning, og sett bladet helt inn i den lille slissen til bladholderen. (Fig. 5-b)
- (2) Bladet blir låst på plass når bladholderen avhenges. Bladet kan festes vendt opp eller ned avhengig av operasjonen.
- (3) Trekk sagbladet tilbake to, tre ganger for hånd og sjekk at det sitter forsvarlig fast. (Fig. 5-c)

MERK

Bladet kan monteres uten å sette det inn i underlaget. I dette tilfellet må du imidlertid alltid sørge for at underlaget er festet til verktøyet etter montering av bladet.

- *3 Montering av stikksagbladet (selges separat)
Et T-skaft stikksagblad kan brukes med dette produktet. (Fig. 5-a)

Monteres på samme måte som et frem- og tilbakegående sagblad. Forsikre deg om at skaftet på bladet er montert i senterhulrommet. (Fig. 6)

Trekk sagbladet tilbake to, tre ganger for hånd og sjekk at det sitter forsvarlig fast. (Fig. 5-c)

- *4 Demontere bladet

FORSIKTIG

Du må aldri ta på sagbladet rett etter bruk. Metall er varmt og kan lett svi huden.

- (1) Rett bladet nedover etter at du har vridd på bladholderen. Bladet skal falle ut på egen hånd. Hvis bladet ikke faller ut, må du trekke det ut for hånd.

NÅR BLADET ER BRUTT

Selv når sagbladet er brutt og forblir inne i den lille slissen på bladholderen, skal det falle ut når du vrir på bladholderen og bladet peker nedover. Hvis bladet ikke faller ut av seg selv, må du ta det ut ved å bruke prosedyren som er beskrevet under.

- (1) Dersom en del av det ødelagte sagbladet stikker ut av den lille slissen i bladholderen, må du trekke ut den utstikkende delen og ta ut bladet.
(2) Dersom det ødelagte bladet har forsvunnet inn i den lille slissen, må du få tak i det knekte bladet ved hjelp av spissen på et annet sagblad og ta det ut. (Fig. 7-b)

- *5 Formsaging (i tre)

MERK

- Sag gradvis inn fra spissen av bladet med kragen eller underlaget som støtte.
- Ettersom underlaget er av metall, kan bruken av den som støtte lage riper i eller skade overflaten avhengig av hvilket materiale som skjæres. I dette tilfellet bruker du kragen som støtte. Hvis du fjerner underlaget når du skjærer i vinduet, må du forsikre deg om at den blir festet på nytt til verktøyet når du fortsetter å bruke verktøyet.

LED-LYSETS VARSELSIGNALER (Fig. 13)

Dette produktet har funksjoner som er designet for å beskytte verktøyet samt batteriet. Hvis noen av beskyttelsesfunksjonene utløses under bruk mens du trykker inn bryteren, vil LED-lyset blinke som beskrevet i tabell 3. Når en av beskyttelsesfunksjonene utløses, fjern fingeren fra bryteren umiddelbart og følg instruksjonene som er beskrevet under korrigerende tiltak.

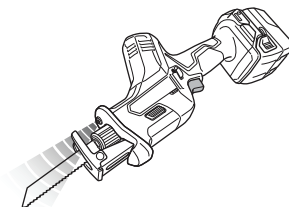

Fig. 13

Tabell 3

| Beskyttelsesfunksjon | LED-lysskjerm | Korrigerende tiltak |
|-------------------------|--|--|
| Overbelastningsvern | På 0,25 sekund/av 0,25 sekund ■ ■ ■ ■ ■ | Fjern årsaken til overbelastningen. |
| Temperaturbeskyttelse | | La verktøyet og batteriet kjøle seg ordentlig ned. |
| Lavspenningsbeskyttelse | | Lad opp batteriet. |

VEDLIKEHOLD OG INSPEKSJON**FORSIKTIG**

Sørg for at du slår av bryteren og fjerner batteriet før vedlikehold og inspeksjon.

1. Inspiser bladet

Dersom en bruker et sløvt eller skadet blad over et lengre tidsrom, vil det redusere skjæreeffektiviteten og kan forårsake at motoren overbelastes. Erstatt bladet med et nytt så snart du merker at det er mye slitt.

2. Inspisere monteringskruene

Gjennomfør regelmessig kontroll av alle monteringskruer og sikre at de er skikkelig strammet. Hvis noen av skruene er løse, stram dem umiddelbart. Hvis du unnlater å gjøre dette, kan det oppstå alvorlig fare.

3. Vedlikehold av motoren

Motorrotasjonen er selve "hertet" til elektroverktøyet. Vær forsiktig slik at rotasjonen ikke blir skadet og/eller våt av olje eller vann.

4. Rengjøring på utsiden

Hvis det kommer flekker på elektroverktøyet, tørker du av det med en myk, tørr klut eller en klut fuktet med såpevann. Bruk ikke kloroppløsninger, bensin eller malingstynnere da disse kan løse opp plasten.

5. Lagring

Oppbevar elektroverktøyet og batteriet på et sted der temperaturen er mindre enn 40°C og utenfor barns rekkevidde.

MERK

Lagring av litium-ion batterier.

Sørg for at litium-ion batteriene er fulladet før de skal lagres.

Oppbevaring av batteriene i lengre tid (3 måneder eller mer) med lav ladetilstand kan føre til redusert ytelse, vesentlig reduksjon av batteriets brukstid eller at batteriene ikke holder på ladingen.

Imidlertid kan en vesentlig reduksjon av batteriets brukstid gjenvinnes ved gjentatt lading og bruk av batteriene to til fem ganger.

Hvis batterienes brukstid er veldig kort til tross for gjentatt lading og bruk, må du anse batteriene som defekte, og kjøpe nye batterier.

FORSIKTIG

Sikkerhetsregler og normer som gjelder for det enkelte land, må overholdes ved drift og vedlikehold av elektroverktøyet.

Viktig melding om batteriene til HiKOKI batteridrevne elektroverktøy

Bruk alltid et av våre spesialproduserte batterier. Vi kan ikke garantere sikkerheten og ytelsen til våre elektroverktøy hvis de brukes sammen med andre batterier enn de som er angitt av oss, eller hvis batteriet er demontert og modifisert (slik som demontering og bytte av celler eller andre indre deler).

GARANTI

Vi garanterer HiKOKI elektroverktøy i samsvar med lovfestet/landsspesifikke forskrifter. Denne garantien dekker ikke feil eller skader på grunn av misbruk, vanstell, eller normal slitasje. Hvis du ønsker å klage, vennligst send elektroverktøyet, ikke demontert, med GARANTISERTIFIKATET som finnes på slutten av denne brukerveiledningen, til et autorisert HiKOKI-verksted.

Informasjon om luftbårne lyder eller vibrasjoner

De målte verdiene ble fastsatt i samsvar med EN62841 og ISO 4871.

Målt A-veid lydeffektnivå: 92 dB (A)

Målt A-veid lydtryknivå: 81 dB (A)

Usikkerhet K: 5 dB (A).

Bruk hørselvern.

Total vibrasjonsverdi (triax vektor sum) beregnet ifølge EN62841.

Kutte planker:

Vibrasjonsemissionsverdi **a_h, B** = 9,5 m/s²

Usikkerhet K = 3,3 m/s²

Kutte trebjelker:

Vibrasjonsemissionsverdi **a_h, WB** = 12,0 m/s²

Usikkerhet K = 1,6 m/s²

Den oppgitte totale vibrasjonsverdien og den oppgitte støyutslippsverdien er målt i henhold til en standard testmetode og kan brukes til å sammenligne ett verktøy med et annet.

De kan også brukes til en foreløpig vurdering av eksponeringen.

ADVARSEL

- Vibrasjons- og støyutslippene under faktisk bruk av elektroverktøyet kan avvike fra den oppgitte totalverdien avhengig av hvordan verktøyet brukes, spesielt hvilket arbeidsstykke som behandles; og
- Identifiser sikkerhetstiltak basert på hvor utsatt brukeren vil være under de gjeldende bruksforholdene, for å beskytte brukeren (vurdert i forhold til bruken, som hvor mange ganger maskinen er slått på eller av og tomgangskjøring i tillegg til aktiv bruk).

MERK

På grunn av HiKOKIs kontinuerlige forsknings- og utviklingsprogram kan spesifikasjonene i dette dokumentet endres uten forvarsel.

YLEISET SÄHKÖTÖKALUN TURVALLISUUTTA KOSKEVAT VAROITUKSET

⚠ VAROITUS

Lue kaikki tämän sähkötyökalan mukana toimitetut turvallisuusvaroitukset, ohjeet, kuvat ja tekniset tiedot. Alla olevien ohjeiden noudattamatta jättäminen voi aiheuttaa sähköiskun, tulipalon ja/tai vakavan loukkaantumisen.

Säilytä kaikki varoitukset ja ohjeet tulevaa käyttöä varten.

Varoituksissa mainittu "sähkötyökalu"-sana merkitsee verkkovirtakäyttöistä (johdollista) sähkötyökaluja tai akkukäyttöistä (johdotonta) sähkötyökaluja.

1) Työskentelyalueen turvallisuus

- Pidä työskentelyalue siistinä ja hyvin valaistuna.** Onnettomuuksia sattuu herkemmin epäsiistissä tai pimeässä ympäristössä.
- Älä käytä sähkötyökaluja räjähdysvaarallisissa paikoissa, kuten paikoissa, joissa on herkästi syttyviä nesteitä, kaasuja tai pölyä.** Sähkötyökaluista lähtevät kipinät voivat sytyttää pölyn tai höyryä.
- Pidä lapset ja sivulliset pois lähetyviltä, kun käytät sähkötyökaluja.** Häiriötekijät voivat aiheuttaa laitteen hallinnan menetyksen.

2) Sähköturvallisuus

- Sähkötyökalan pistoke on yhdistettävä oikeanlaiseen pistorasiaan. Älä koskaan muunna pistoketta mitenkään. Älä käytä sovintipistokkeita yhdessä maadoitettujen sähkötyökalujen kanssa.** Muuntelemattomien pistokkeiden ja oikeanlaisten pistorasioiden käyttäminen vähentää sähköiskun vaaraa.
- Vältä koskettamasta maadoitettuihin pintoihin, kuten putkiin, lämpöpattereihin, liesiin ja jääkaappeihin.** Sähköiskun vaara on suurempi, jos kehosi on maadoitettu.
- Älä altista sähkötyökaluja sateelle tai kosteudelle.** Sähköiskun vaara lisääntyy, jos sähkötyökaluun pääsee vettä.
- Älä käytä johtoa väärin. Älä kannata tai vedä sähkötyökaluja johdon varasta tai irrota pistoketta vetämällä johdosta.** Pidä johto erillään kuumuudesta, öljystä, terävistä kulmista tai liikkuvista osista. Sähköjohdon vahingoittuminen tai sokeutumisen lisää sähköiskun vaaraa.
- Jos käytät sähkötyökaluja ulkona, käytä ulkokäyttöön sopivaa jatkojohtoa.** Ulkokäyttöön sopivan sähköjohdon käyttäminen vähentää sähköiskun vaaraa.
- Jos sähkötyökalan käyttö kosteassa paikassa on välttämätöntä, käytä vikavirtalaitteella (RCD) suojattua virtälähdettä.** RCD:n käyttö vähentää sähköiskun vaaraa.

3) Henkilökohtainen turvallisuus

- Keskity työhön, ole huolellinen ja käytä sähkötyökaluja harkiten.** Älä käytä sähkötyökaluja väsyneenä tai alkoholin, lääkkeiden tai huumeiden vaikutuksen alaisena. Keskittymisen herpaantuminen pieneksikin hetkeksi voi aiheuttaa vakavan henkilövahingon.

- Käytä henkilökohtaisia suojavarusteita. Käytä aina suojalaseja.** Suojavarusteiden, kuten hengityssuojaimen, liukumattomien turvakengien, suojakypärän tai kuulosuojaimien, käyttö tarkoituksenmukaisissa olosuhteissa vähentää henkilövahinkoja.
 - Estä koneen tahaton käynnistyminen.** Varmista, että virtakytkin on pois päältä ennen virtalähteeseen ja/tai akkuun yhdistämistä sekä ennen työkalun nostamista tai kantamista. Sähkötyökaluja kantaminen, kun sormi on virtakytkimellä, tai virran kytkeminen sähkötyökaluihin, joiden virtakytkin on päällä, lisää onnettomuusriskiä.
 - Poista säätöön tarvittavat avaimet tai vääntimet sähkötyökaluista ennen sen käynnistämistä.** Sähkötyökaluun pyöryllyänsä asaan jätetty väännin tai avain voi aiheuttaa henkilövahingon.
 - Älä kurkottele. Seiso aina vakasti tasapainossa.** Tällöin sähkötyökalu on helpompi hallita odottamattomissa tilanteissa.
 - Käytä sopivia vaatteita. Älä käytä liian löysiä vaatteita tai koruja. Pidä hiukset ja vaatteet poissa liikkuvista osista.** Löysät vaatteet, korut ja pitkät hiukset voivat tarttua liikkuviin osiin.
 - Jos laitteeseen voi yhdistää pölynsuodatus- ja keräyslaitteen, varmista, että ne yhdistetään ja että niitä käytetään oikein.** Pölynkeräyksen käyttö voi vähentää pölyyn liittyviä vaaratilanteita.
 - Vaikka olisit tottunut työkalujen käyttäjä, älä sivuuta työkalun turvallisuusperiaatteita.** Huolimaton toiminta voi aiheuttaa vakavia vammoja sekunnin murto-osassa.
- 4) Sähkötyökaluja käyttäminen ja niiden hoitaminen
- Älä pakota sähkötyökaluja. Käytä tarkoitukseen soveltuvaa sähkötyökaluja.** Oikea sähkötyökalu selviytyy tehtävästä paremmin ja turvallisemmin toimiessaan oikealla teholla.
 - Älä käytä sähkötyökaluja, jos se ei käynnisty tai sammu virtakytkimestä.** Sähkötyökalat, joita ei voi hallita virtakytkimen avulla, ovat vaarallisia, ja ne on korjattava.
 - Irrota pistoke virtalähteestä ja/tai poista mahdollisesti irrotettavissa oleva akku sähkötyökaluista ennen säätöjen tekemistä, varusteiden vaihtamista tai sähkötyökaluja varastoimista.** Nämä ennakoivat turvatoimet vähentävät sähkötyökaluun tahattoman käynnistymisen vaaraa.
 - Säilytä käyttämättömät sähkötyökalat lasten ulottumattomissa äläkä anna sellaisten henkilöiden käyttää sähkötyökaluja, jotka eivät ole perehtyneet niihin tai näihin ohjeisiin.** Sähkötyökalat ovat vaarallisia kokemattomien henkilöiden käsissä.
 - Huolla sähkötyökalat ja varusteet.** Tarkista liikkuvien osien kiinnitykset ja kohdistukset, osien eheys ja muut sähkötyökaluja toimintaan vaikuttavat tekijät. Jos sähkötyökalu on vahingoittunut, korjauta se ennen käyttämistä. Puutteellisesti huolletut sähkötyökalat aiheuttavat paljon onnettomuuksia.
 - Pidä leikkuutyökalat terävinä ja puhtaina.** Oikein huolletut leikkuutyökalat, joissa on terävät leikkuupinnat, tarttuvat harvemmin kiinni, ja niiden hallinta on helpompaa.

- g) Käytä sähkötyökälyä, varusteita ja työkalun terä jne. näiden ohjeiden mukaisesti ja ota huomioon työskentelyolosuhteet ja tehtävä työ. Jos sähkötyökälyä käytetään toimintoihin, joihin sitä ei ole tarkoitettu, voi syntyä vaaratilanteita.
- h) Pidä kahvat ja tarttumapinnat kuivina ja puhtaina öljystä ja rasvasta. Liukkaat kahvat ja tarttumispinnat eivät mahdollista työkalun turvallista käsittelyä ja hallintaa odottamattomissa tilanteissa.
- 5) **Akkukäyttöisen työkalun käyttö ja huolto**
- a) Lataa vain valmistajan määrittelemällä laturilla. Tietyntyyppiselle akulle sopiva laturi voi aiheuttaa tulipalovaaran, jos sitä käytetään toisenlaisen akun kanssa.
- b) Käytä sähkötyökälyä vain erityisesti niille tarkoitettujen akkujen kanssa. Minkä tahansa muiden akkujen käyttö voi synnyttää loukkaantumis- ja tulipalovaaran.
- c) Kun akku ei ole käytössä, pidä se poissa muiden metalliesineiden, kuten paperiliitinten, kolikoiden, avainten, nauhojen, ruuvien, tai muiden sellaisten pienten metalliesineiden läheisyydestä, jotka voivat kytkeä akun navat toisiinsa. Akkunapojen yhdistäminen oikosulkuun voi aiheuttaa palovammoja tai tulipalon.
- d) Jos akkua käytetään väärin, siitä voi vuotaa nestettä; vältä nesteen koskettamista. Jos kosketat nestettä vahingossa, huuhtelee vedellä. Jos neste koskettaa silmiä, hae lisäksi lääkärin apua. Akusta vuotanut neste voi aiheuttaa ärtymistä tai palovammoja.
- e) Älä jätä akkua tai työkalua, joka on vaurioitunut tai jota on muunnettu. Vaurioituneet tai muunnetut akut voivat toimia ennalta-arvaamattomasti ja aiheuttaa tulipalon, räjähdyksen tai loukkaantumisvaaran.
- f) Suojaa akku tai työkalu tulelta tai liian korkeilta lämpötiloilta. Altistuminen tulelta tai yli 130°C:een lämpötilalle voi aiheuttaa räjähdyksen.
- g) Noudata kaikkia latausohjeita äläkä lataa akkua tai työkalua ohjeiden mukaisen lämpötila-alueen ulkopuolella. Lataaminen väärin tai ilmoitetun alueen ulkopuolella olevissa lämpötiloissa voi vahingoittaa akkua ja lisätä tulipalon riskiä.

6) Huolto

- a) Anna sähkötyökäly huollettavaksi valtuutetulle henkilölle, joka käyttää alkuperäisiä osia vastaavia varaosia. Tämä pitää sähkötyökäly turvallisenä.
- b) Älä yritä korjata vaurioituneita akkuja. Akkujen huollon saa suorittaa vain valmistaja tai valtuutetut palveluntarjoajat.

TURVATOIMET

Pidä lapset ja mielentilaltaan epävakait henkilöt poissa laitteen lähetyviiltä. Kun työkalua ei käytetä, se on säilytettävä poissa lasten ja mielentilaltaan epävakaiden henkilöiden ulottuvilta.

PARISTOKÄYTTÖISTÄ LEHTISAHAA KOSKEVAT TURVALLISUUSVAROITUKSET

1. Pidä sähkötyökälystä kiinni eristetyistä tartuntapinnoista, kun teet työtä, jossa leikkaussäiläite voi osua piilossa oleviin sähköjohtoihin. Jännitteeseen johtoon osuvan leikkaussäiläitteen metalliosat voivat muuttua jännitteisiksi ja käyttäjä voi saada sähköiskun.
2. Käytä ruuvipuristinta tai muuta käytännöllistä tapaa varmistaaksesi työkappaleen tukevan kiinnityksen alustaan. Työkappale ei ole vakaasti paikoillaan, jos pidät siitä kiinni kädellä tai tuet sitä vartaloa vasten. Tämä voi johtaa hallinnan menettämiseen.

LISÄ TURVALLISUUTTA KOSKEVIA VAROITUKSIA

1. Työympäristön valmisteleminen ja tarkistaminen. Varmista, että työympäristö vastaa kaikkia tässä oppaassa esitettyjä varotoimenpiteitä.
2. Työympäristön valmisteleminen ja tarkistaminen. Varmista, että työympäristö vastaa kaikkia tässä oppaassa esitettyjä varotoimenpiteitä.
3. Huolehdi, ettei akun kytkentäaukkoon pääse likaa.
4. Älä koskaan pura akkua ja laturia.
5. Älä koskaan aiheuta akkuun oikosulkuja. Akun oikosulku aiheuttaa voimakkaan sähkövirtauksen ja ylikuumentumisen. Se aiheuttaa palovammoja tai akun vahingoittumisen.
6. Älä hävitä akkua polttamalla. Jos akku poltetaan, se saattaa räjähtää.
7. Kun akun käyttöaika latauksen jälkeen käy liian lyhyeksi käytännölliseen työskentelyyn, vie akku takaisin ostopaikkaan. Älä hävitä kulunutta akkua.
8. Kun tätä laitetta käytetään jatkuvasti, se saattaa ylikuumentaa, jolloin moottori ja kytkin saattavat vahingoittua. Jos pinta siis kuumenee, pidä sahaamisessa pieni tauko.
9. Käytä ruuvipuristinta tai muuta käytännöllistä tapaa varmistaaksesi työkappaleen tukevan kiinnityksen alustaan. Työkappale ei ole vakaasti paikoillaan, jos pidät siitä kiinni kädellä tai tuet sitä vartaloa vasten. Tämä voi johtaa hallinnan menettämiseen.
10. Pidä aina tiukasti kiinni sähkötyökälyn rungon kahvasta ja kotelosta kuvan 12 mukaisesti. Muuten tuotettu vastavoima voi johtaa virheelliseen ja jopa vaaralliseen toimintaan.
11. Terän kiinnittäminen ja irrottaminen
 - Tarkasta terästä pari kolme kertaa käsin vetämällä, että se on kiinnittynyt lujasti paikalleen. Kun vedät terästä, huomaat, että se on lujasti paikallaan, jos se napsahtaa ja terän pidin liukkuu hieman. (Kuva 5-c)
 - Kun vedät sahanterää, vedä sitä takaosasta. Voit loukkaantua, jos vedät sitä muusta kohdasta.
 - Älä koskaan koske sahanterään heti käytön jälkeen. Metallin on kuumaa ja se voi helposti polttaa ihoasi.
 - Jos rikkoutunut sahanterä on näkymättömissä pienessä lovessa, ota terästä kiinni toisella sahanterällä ja irrota se. (Kuva 7-b)
 - Puhalla käytön jälkeen sahauspöly, hiekka, kosteus jne. pois iltalla tai harjaa ne pois harjalla tms. jotta saadaan varmistettua sahanterän asennuskannan vakaa toiminta.
 - Älä käytä sellaista sahanterää, jonka teräaukko on kulunut. Sahanterä saattaa irrota, mistä voi olla seurauksena henkilövaurioita.

12. Varmista, että paristo on asetettu lujasti paikalleen. Jos se on vähänkin löysällä, se saattaa puodota ja aiheuttaa onnettomuuden.
13. Älä kiinnitä kytkinlukkoa paikalleen. Älä myöskään pidä sormiasi kytkinlaukaisimella työkalun siirtelyn aikana. Muuten päälaitteen kytkin saattaa kytkeytyä vahingossa, mistä saattaa olla seurauksena odottamattomia onnettomuuksia.
14. Älä päästä sahauspölyä, hiekkaa, kosteutta jne. laitteen sisään männän kautta toiminnan aikana. Jos sahauspölyä tms. kertyy mäntäosaan, puhdista lika pois ennen käyttöä.
15. Paina pohjaa käytön aikana lujasti työkaluun vasten.
16. Valitse pituudeltaan sopivin sahanterä. Ihanteellisessa tapauksessa sahanterän jalustasta iskumäärän vähentämisen jälkeen esiintyvän pituuden tulisi olla suurempi kuin materiaali.
Jos leikkaat suurta putkea, suurta puupalaa tms., joka ylittää terän leikkauskyvyn, terä saattaa koskettaa putken, puum tms. sisäosia, mistä seuraa vaurioita. **(Kuva 8)**
17. Älä käytä sahanterää väkisin. Terä saattaa helposti rikkoutua.
18. Moottori saattaa lukkiutua riippuen leikattavasta materiaalista ja käytetystä terästä. Jos moottori lukkiutuu, katkaise virta välittömästi.
19. Käytä ruuvipuristinta tai muuta käytännöllistä tapaa varmistaaaksesi työkalupaleen tukevan kiinnityksen alustaan. **(Kuva 9)**
Työkappale ei ole vakaasti paikoillaan, jos pidät siitä kiinni kädellä tai tuet sitä vartaloa vasten. Tämä voi johtaa hallinnan menettämiseen.
20. Kun leikkaat metallimateriaaleja, käytä tarkoitukseen sopivaa leikkausnestettä (akseliöljy, saippuavesi jne.) pidentääksesi terän käyttöikä.
21. Pienennä syöttönopeutta, kun leikkaat materiaalia pieniksi pyöreiksi kappaleiksi. Liian nopea syöttö saattaa rikkoa terän.
22. Uputusleikkaus
 Vältä metallin uppoleikkausta. Se vahingoittaa helposti terää.
 Älä koskaan vedä kytkinlaukaisinta, kun sahanterän kärki on painettu materiaalia vasten. Terä vahingoittuu helposti koskettaessaan materiaalia.
 Leikkaa aina hitaasti pitämällä lujasti kiinni rungosta. Jos sahanterään kohdistetaan liikaa voimaa leikkauksen aikana, terä vahingoittuu helposti.
23. Pidä valo kytkettynä vain toiminnan aikana. Jos valo on kytkettynä muina aikoina, päällaitteen kytkin saattaa kytkeytyä vahingossa, mistä saattaa olla seurauksena odottamattomia onnettomuuksia.
24. Suojaa silmäsi välittömällä katsomasta suoraan valoon. Jos silmäsi altistuvat valolle jatkuvasti, ne voivat vahingoittua.
25. Älä koskaan koske liikkuviin osiin.
Älä koskaan laita käsiäsi, sormiasi tai muita ruumiinosiasi lähelle työkalun liikkuvia osia.
26. Älä koskaan käytä työkalua ilman, että kaikki suojat ovat paikoillaan.
Älä koskaan käytä tätä työkalua ilman että kaikki suojat tai turvallisuusominaisuudet ovat oikeilla paikoillaan ja asianmukaisessa toimintajärjestyksessä. Jos suoja tai turvallisuusominaisuus pitää ottaa pois huoltotoimenpiteiden vuoksi, muista laittaa työkaluun uusi suoja tai turvallisuusominaisuus ennen kuin jatkat työkalun käyttöä.
27. ÄLÄ KOSKAAN jätä työkalua valvomatta, kun se on käynnissä. Kytke virta pois päältä.
Älä poistu työkalun luota ennen kuin se on kokonaan pysähtynyt.
28. Sähkötyökalu on varustettu lämpötilasuojaajipiirillä moottorin suojaamiseksi. Jatkuva käyttö saattaa aiheuttaa yksikön lämpötilan nousun aktiivoiden lämpötilasuojaajipiiriin ja pysäyttäen yksikön toiminnan automaattisesti. Jos näin käy, anna sähkötyökalun jäähtyä ennen käyttöä jatkamista.
29. Älä kohdista voimakkaita iskuja kytkinpaneeliin tai riko sitä. Se voi aiheuttaa ongelmia.
30. Älä käytä laitetta, jos työkalu tai akun liittimet (akun kiinnike) ovat vahingoittuneet.
Muussa tapauksessa akun asentamisen seurauksena voi olla oikosulku, joka voi aiheuttaa savun muodostumista tai syttymisen.
31. Pidä työkalun liittimet (akun kiinnike) puhtaina.
 Varmista ennen käyttöä, että liitäntöjen alueella ei ole lastuja tai pölyä.
 Käytön aikana pyri estämään työkalulle kertyneiden lastujen tai pölyn putoaminen akun päälle.
 Käytön aikana ja jälkeen työkalu on suojattava lastuilta ja pölyltä.
Muussa tapauksessa seurauksena voi olla oikosulku, joka saattaa aiheuttaa savupäästöjä tai syttymisen.
32. Käytä työkalua ja akkua aina -5°C ja 40°C välisissä lämpötiloissa.
33. Lataa akku aina ympäristössä, jonka lämpötila on $0-40^{\circ}\text{C}$.

LITIUMIONIAKKUA KOSKEVA HUOMAUTUS

Litiumioniakun käyttöä pidentämiseksi akussa on suojatoiminto, joka pysäyttää virran tuoton.

Kun tuotetta käytetään alla kuvatuissa tapauksissa 1–3, moottori saattaa pysähtyä, vaikka kytkintä vedetään. Kyse ei ole viasta, vaan suojaustoiminnosta.

1. Kun jäljellä oleva akkuvirta loppuu, moottori pysähtyy.
Lataa akku tällöin välittömästi.
2. Jos työkalu ylikuormittuu, moottori saattaa pysähtyä. Vapautta tällöin työkalun kytkin ja poista ylikuormituksen syyt. Voit jatkaa käyttöä sen jälkeen.
3. Jos akku ylikuormenee liian suurella kuormituksella, akkuvirta saattaa katketa.
Lopeta tällöin akun käyttö ja anna akun jäähtyä. Voit jatkaa käyttöä sen jälkeen.

Ota huomioon myös seuraavat varoitukset ja huomautukset.

VAROITUS

Varmista, että otat huomioon seuraavat turvatoimet, jotta akun vuotaminen, lämmön syntyminen, savun muodostuminen, räjähdykset ja syttyminen voitaisiin estää.

1. Varmista, että akun päälle ei kerry hiomalastuja tai pölyä.
- Varmista työskentelyn aikana, että hiomalastuja tai pölyä ei putoa akun päälle.
- Varmista, että työskentelyn aikana sähkötyökalun päälle putoavia hiomalastuja tai pölyä ei kerry akun päälle.
- Älä säilytä käyttämättömiä akkua hiomalastuille ja pölylle alttiissa paikoissa.
- Ennen akun varastoimista poista kaikki pöly ja hiomalastut, jotka ovat saattaneet tarttua siihen, äläkä varastoi sitä yhdessä metallisten osien (ruuvien, naulojen jne.) kanssa.
2. Älä pistä akkua terävällä esineellä, kuten naulalla. Lyö sitä vasaralla tai astu sen päälle äläkä heitä akkua tai kohdista siihen voimakasta iskuja.
3. Älä käytä ilmeisesti vahingoittunutta tai ulkonäöltään muuttunutta akkua.
4. Älä käytä akkua väärinapaisesti.
5. Älä yhdistä akkua suoraan sähköpistorasioihin tai auton savukkeensytyttimen pistorasioihin.
6. Älä käytä akkua muuhun kuin määrätettyyn tarkoitukseen.
7. Jos akku ei lataudu kokonaan, vaikka ilmoitettu latausaika on kulunut, lopeta lataaminen välittömästi.

Suomi

- Älä altista akkua korkeille lämpötiloille tai korkealle paineelle, kuten mikroaaltouunille, kuivaajalle tai korkeapainesäiliölle.
- Poista akku välittömästi tulen lähetyiltä, jos huomaat vuotoa tai pahaa hajua.
- Älä käytä paikassa, jossa syntyy voimakasta staattista sähköä.
- Jos akku vuotaa, haisee pahalta tai kuumenee tai jos sen väri tai muoto muuttuu tai akku vaikuttaa millään tavalla poikkeavalta sitä käytettäessä, ladattaessa tai säilytettäessä, poista se välittömästi laitteesta tai akkulaturista äläkä käytä sitä.
- Älä upota akkua tai anna nestemäisten aineiden päästä akun sisään. Jos akun sisään pääsee sähköä johtavaa nestettä, kuten vettä, se voi vahingoittaa akkua ja aiheuttaa tulipalon tai räjähdyksen. Säilytä akku viileässä ja kuivassa paikassa kaukana helposti syttyvistä materiaaleista. Paikkoja, joiden ilmassa on syövyttäviä kaasuja, on vältettävä.

HUOMAUTUS

- Jos akusta vuotavaa nestettä joutuu silmiin, älä hankaa silmiä, vaan pese ne hyvin puhtaalla vedellä, kuten vesijohtovedellä, ja ota yhteyttä lääkäriin välittömästi. Jos silmät jätetään hoitamatta, neste saattaa aiheuttaa silmäongelmia.
- Jos nestettä vuotaa iholle tai vaatteille, pese ne heti huolellisesti puhtaalla vedellä, kuten vesijohtovedellä. Muuten iho voi ärtyä.
- Jos havaitset ruostetta, pahaa hajua, ylikuumenemista, värin tai muodon muutoksia ja/tai muita epäsäännöllisyyksiä käyttäessäsi akkua ensimmäistä kertaa, älä käytä akkua, vaan palauta se toimittajalle tai myyjälle.

VAROITUS

Jos litiumioniakun napaan pääsee johtavaa vierasta ainetta, akku voi joutua oikosulkuun ja aiheuttaa tulipalon. Kun varastoit litiumioniakun, noudata seuraavia ohjeita.

- Älä pane säilytyskoteloon johtavia materiaaleja, nauvoja tai lankaa, kuten rauta- tai kuparilankaa.
- Estääksesi oikosulkujen syntymisen lataa akku työkalussa tai aseta akun suojuksen kunnolla paikalleen säilytyksen ajaksi niin, että tuuletin ei näy.

LITIUMIONI AKUN KULJETUSTA KOSKEVAT TIEDOT

Kun kuljetat litiumioniakkua, noudata seuraavia varoimia.

VAROITUS

Ilmoita kuljetusliikkeelle, että pakkaus sisältää litiumioniakun, ilmoita akun teho ja noudata kuljetusliikkeen ohjeita, kun järjestät kuljetusta.

- Litiumioniakut, jotka ylittävät 100 Wh tehon, lasketaan rahtiluokituksessa vaarallisiksi tuotteiksi ja vaativat erityiskäyttönentelyjä.
- Jos akkua kuljetetaan ulkomailla, on noudatettava kansainvälistä lakia sekä kohdemaan sääntöjä ja määräyksiä.

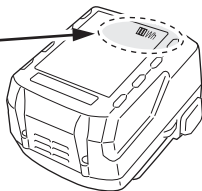
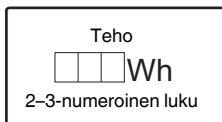

OSIEN NIMET (Kuva 1–Kuva 12)

| | |
|------------------------------|-------------------|
| ① Kahva | ⑫ Akku |
| ② Lukituksen vapautuspainike | ⑬ Terän reikä |
| ③ Moottori | ⑭ Salpa |
| ④ Kotelo | ⑮ Merkkivalo |
| ⑤ Nimilevy | ⑯ Lehtisahan terä |
| ⑥ LED-valo | ⑰ Männän rako |
| ⑦ Terän pidin | ⑱ Syvennys |
| ⑧ Terä | ⑲ Toinen terä |
| ⑨ Jalusta | ⑳ Isku |
| ⑩ Jalustan lukituspainike | ㉑ Vanne |
| ⑪ Liipaisukytkin | |

SYMBOLIT

VAROITUS

Seuraavassa esitellään koneessa käytetyt symbolit. Varmista, että ymmärrät niiden merkityksen, ennen kuin aloitat koneen käytön.

| | |
|--|---|
| | CR18DA: Paristokäyttöinen lehtisaha |
| | Loukkaantumisen riskin vähentämiseksi käyttäjän on luettava käyttöopas. |
| | Koskee vain EU-maita Älä hävitä sähköjätettä tavallisen kotitalousjätteen mukana! Sähkö- ja elektroniikkaromua koskevan EU-direktiivin 2012/19/EU ja sen maakohtaisten sovellusten mukaisesti käytetyt sähkötyökalut on kerättävä erikseen ja vietävä ympäristöystävälliseen kierrätyslaitokseen. |
| | Tasavirta |
| | Kytkeminen PÄÄLLE |
| | Kytkeminen POIS PÄÄLTÄ |
| | Irrota akku |
| | Lukitus |
| | Lukituksen avaus |
| | Varoitus |
| | Kiellettyä toimintaa |

PERUSVARUSTEET

Päälaitteen (1 laite) lisäksi pakkaus sisältää sivulla 186 luetellut varusteet.

Perusvarusteet voivat muuttua ilman erillistä ilmoitusta.

SOVELLUKSET

- Metallin ja ruostumattomasta teräksestä valmistettujen putkien leikkaus.
- Monenlaisen puutavaran leikkaus.
- Pehmeiden teräs-, alumiini- ja kuparilevyjen leikkaus.
- Synteettisten hartsien, kuten fenolihartsin ja vinyylilokridin leikkaus.

TEKNISET TIEDOT

| | | |
|-----------------------|--------------------------|-----------------|
| Malli | CR18DA | |
| Jännite | 18 V | |
| Kuormittamaton nopeus | 0-3200 min ⁻¹ | |
| Isku | 13 mm | |
| Käyttöalueet | Pehmeä teräsputki | Ulkohalk. 50 mm |
| | Vinyylilokridiputki | Ulkohalk. 50 mm |
| | Pehmeä teräslevy | 12 mm |
| | Puu | 50 mm |
| Paino* | 1,7-2,2 kg | |

* EPTA-menettelyn 01/2014 mukaisesti
Riippuu liitetystä akusta. Raskain paino mitataan BSL36B18 mukaan (myydään erikseen).

HUOMAA

Koska HiKOKI tekee jatkuvasti tutkimus- ja kehitystyötä, tässä ilmoitetut tekniset tiedot voivat muuttua ilman ennakoilmoitusta.

LATAUS

Lataa akku ennen sähkötyökalun käyttöä seuraavasti.

1. Liitä laturin virtajohto pistorasiaan.

Kun laturin pistoke liitetään pistorasiaan, merkkivalo vilkkuu punaisena (1 sekunnin välein).

HUOMAUTUS

Älä käytä sähköjohtoa, jos se on vaurioitunut. Korjauta se välittömästi.

2. Aseta akku laturiin.

Aseta akku tukevasti laturiin.

3. Lataus

Kun akku asetetaan laturiin, lataus alkaa ja merkkivalo palaa jatkuvasti punaisena.

Kun akku on täysin latautunut, merkkivalo vilkkuu punaisena. (1 sekunnin välein) (Katso **taulukko 1**)

● Merkkivalon ilmoitukset

Merkkivalon ilmoitukset näkyvät **taulukon 1** mukaisesti laturin ja ladattavan akun tilan mukaan.

Taulukko 1

| Merkkivalon ilmoitukset | | | | |
|--------------------------|---|---------|---|---|
| Merkkivalo (punainen) | Ennen latausta | Vilkkuu | Palaa 0,5 sekunnin ajan. Ei pala 0,5 sekunnin ajan. (sammuu 0,5 sekunniksi) | / |
| | Ladattaessa | Palaa | Palaa jatkuvasti | |
| | Lataus valmis | Vilkkuu | Palaa 0,5 sekunnin ajan. Ei pala 0,5 sekunnin ajan. (sammuu 0,5 sekunniksi) | |
| | Lataus ei onnistu | Välkkyä | Palaa 0,1 sekunnin ajan. Ei pala 0,1 sekunnin ajan. (sammuu 0,1 sekunniksi) | Akun tai laturin toimintahäiriö |
| | Ylikuumentumisen aiheuttama valmiustila | Vilkkuu | Palaa 1 sekunnin ajan. Ei pala 0,5 sekunnin ajan. (sammuu 0,5 sekunniksi) | Akku on ylikuumentunut. Lataaminen ei onnistu. (Lataus alkaa, kun akku jäähtyy) |

Suomi

- Tietoa akun lämpötiloista ja latausajasta. Lämpötilat ja latausaika näkyvät **taulukossa 2**.

Taulukko 2

| | | Laturi | | UC18YFSL | | | | | |
|------|--|--------|---|--|--|--|---------------------------------|-------------|------------------|
| Akku | Akun tyyppi | | Li-ion | | | | | | |
| | Lämpötilat, joissa akku voidaan ladata | | 0°C–50°C | | | | | | |
| | Latausjännite | | V | | 14,4 | | 18 | | |
| | Arvioitu latausaika (20°C:ssa) | | min | | BSL14xx-sarja | | BSL18xx-sarja | | Monijännitesarja |
| | | | | | (4 kennoa) | (8 kennoa) | (5 kennoa) | (10 kennoa) | (10 kennoa) |
| | | | BSL1415S : 20 BSL1415 : 22 BSL1415X : 22 BSL1420 : 30 BSL1425 : 35 BSL1430C : 45 | BSL1430 : 45 BSL1440 : 60 BSL1450 : 75 BSL1460 : 90 | BSL1815S : 20 BSL1815 : 22 BSL1815X : 22 BSL1820 : 30 BSL1825 : 35 BSL1830C : 45 BSL1850C : 75 | BSL1830 : 45 BSL1840 : 60 BSL1850 : 75 BSL1860 : 90 | BSL36A18 : 75 BSL36B18 : 120 | | |

HUOMAA

Latausaika voi vaihdella riippuen ympäristön lämpötilasta ja virtalähteen jännitteestä.

HUOMAUTUS

Kun akkulaturi on ollut yhtäjaksoisesti käytössä, se kuumenee ja voi aiheuttaa vikoja. Kun lataus on valmis, anna laturin olla käyttämättömänä 15 minuuttia ennen seuraavaa latausta.

4. Irrota laturin virtajohto pistorasiasta.

5. Pidä laturista kiinni lujasti ja vedä akku pois.

HUOMAA

Muista poistaa akku laturista käytön jälkeen ja säilytä sitä laturista irrallaan.

Tietoa uusien akkujen jne. sähköpurkauksesta

Koska uusien ja pitkään käyttämättömänä olleiden akkujen sisällä oleva kemiallinen aine ei ole aktiivista, sähköpurkaus saattaa olla heikko, kun akkuja käytetään ensimmäisen ja toisen kerran. Tämä on tilapäinen ilmiö, ja normaali latausaika palautuu, kun akut ladataan 2–3 kertaa.

Näin saat akut kestävämmän pidempään.

- Lataa akut, ennen kuin ne tyhjenevät kokonaan. Kun huomaat, että sähkötyökalun teho heikkenee, lopeta työkalun käyttö ja lataa sen akku. Jos jatkat työkalun käyttöä ja sähkövirta kuluu loppuun, akku saattaa vahingoittua ja sen käyttöikä saattaa lyhentyä.
- Vältä lataamista korkeissa lämpötiloissa. Akku on kuuma heti käytön jälkeen. Jos tällainen akku ladataan heti käytön jälkeen, sen sisällä oleva kemiallinen aine heikentyy ja akun käyttöikä lyhenee. Anna akun jäähtyä hetken aikaa ja lataa se vasta sitten.

HUOMAUTUS

- Jos akkua ladataan, kun se on kuumentunut, koska se on jätetty pitkäksi ajaksi suoraan auringonvaloon tai koska akkua on juuri käytetty, laturin merkivalo alkaa palaa vihreänä tai se palaa 1 sekunnin ajan ja sitten sammuu 0,5 sekunniksi (pois päältä 0,5 sekunnin ajan). Anna akun siinä tapauksessa jäähtyä ja aloita lataus vasta sitten.
- Jos merkivalo välkkyvä punaisena (0,2 sekunnin välein), tarkista, onko laturin akkuliittimeen joutunut vieraita esineitä ja ota ne pois. Jos vieraita esineitä ei löydy, akku tai laturi saattaa olla epäkunnossa. Vie se valtuutettuun huoltokeskukseen.

- Kestää noin 3 sekuntia, kun sisäinen mikrotietokone varmistaa, että latureilla ladattava akku on poistettu, joten odota vähintään 3 sekuntia, ennen kuin asetat akun paikalleen latauksen jatkamiseksi. Jos akku laitetaan takaisin 3 sekunnin kuluessa, se ei ehkä lataudu kunnolla.

KIINNITTÄMINEN JA KÄYTTÖ

| Toimenpide | Kuva | Sivu |
|------------------------------------|------|------|
| Akun poistaminen ja asettaminen*1 | 2 | 2 |
| Lataus | 3 | 2 |
| Kytkimen käyttö | 4 | 3 |
| Terän kiinnittäminen*2 | 5 | 3 |
| Lehtisahan terän asentaminen*3 | 6 | 4 |
| Terän irrottaminen*4 | 7-a | 4 |
| Valitse sopivan pituinen sahanterä | 8 | 4 |
| Kiinnitä työkalulle tiukasti | 9 | 5 |
| Jalustan säätäminen | 10 | 5 |
| Upotusleikkaus (puulle)*5 | 11 | 5 |
| Varusteiden valitseminen | — | 187 |

*1 Varmista, että paristo on asetettu lujasti paikalleen. Jos se on vähänkin löysällä, se saattaa puodota ja aiheuttaa onnettomuuden.

*2 Terän kiinnittäminen

- Samalla kun käännät teränpidintä nuolen osoittamaan suuntaan, työnnä terä kokonaan sisään teränpitimen pienestä raosta. **(Kuva 5-b)**
- Terä lukittuu paikoilleen, kun teränpidin vapautetaan. Terä voidaan kiinnittää ylöspäin tai alaspäin käytön mukaan.
- Tarkasta terästä pari kolme kertaa käsin vetämällä, että se on kiinnittynyt lujasti paikalleen. **(Kuva 5-c)**

HUOMAA

Terä voidaan asentaa jalustaan ilman liitoskappaletta. Varmista kuitenkin aina siinä tapauksessa, että jalusta on kiinnittynyt työkaluun terän asentamisen jälkeen.

- *3 Lehtisahan terän (myydään erikseen) asentaminen T-vartista lehtisahan terää voidaan käyttää tämän tuotteen kanssa. **(Kuva 5-a)**
Asennetaan samalla tavalla kuin edestakaisin liikkuva sahanterä. Varmista, että terän varsi sopii keskisyvennykseen. **(Kuva 6)**
Tarkasta terästä pari kolme kertaa käsin vetämällä, että se on kiinnittynyt lujasti paikalleen. **(Kuva 5-c)**

- *4 Terän irrottaminen

HUOMAUTUS

Älä koskaan koske sahanterään heti käytön jälkeen. Metallin on kuuma, ja se voi helposti polttaa ihoasi.

- (1) Suuntaa terä alaspäin teränpitimen kääntämisen jälkeen. Terän on pudottava itsestään. Jos terä ei putoa, vedä se ulos käsin.

KUN TERÄ ON RIKKOONTUNUT

Sahanterän kuuluu pudota teränpidintä käännettäessä ja terän ollessa suunnattuna alaspäin myös silloin, kun terä on rikkoutunut ja jäänyt teränpitimen pieneen rako. Jos terä ei putoa itsestään, ota se ulos toimimalla, kuten alla on kuvattu.

- (1) Jos osa rikkoutuneesta sahanterästä työntyy ulos teränpitimen pienestä raosta, vedä ulos työntyvä osa ja terä ulos.
(2) Jos rikkoutunut sahanterä on piilossa pienessä raossa, vedä rikkiäinen terä ulos toisen sahanterän kärjellä. **(Kuva 7-b)**

- *5 Uputusleikkaus (puulle)

HUOMAA

- Leikkaa terän kärjestä asteittain sisäänpäin käyttämällä vannetta tai jalustaa tukena.
- Koska jalusta on metallia, sen käyttäminen tukena voi naarmuttaa tai vahingoittaa pintaa sen mukaan, mistä leikattavasta materiaalista on kyse. Käytä tällaisessa tilanteessa vannetta tukena. Jos poistat jalustan ikkunaleikkauksen ajaksi, muista kiinnittää se takaisin työkaluun, kun jatkat työkalun käyttöä.

LED-VALON VAROITUSMERKIT (Kuva 13)

Tässä tuotteessa on toimintoja, joiden tarkoitus on suojella sekä työkalua että akkua. Jos jokin suojaustoiminnoista aktivoituu kytkintä vedettäessä, LED-valo vilkkuu, kuten on kuvattu **Taulukossa 3**. Jos mikä tahansa suojaustoiminnoista aktivoituu, poista sormesi heti kytkimeltä ja noudata korjaavan toimenpiteen kohdalla annettuja ohjeita.

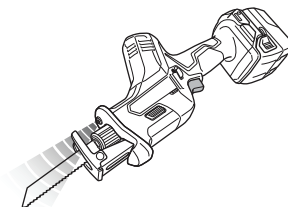

Kuva 13

Taulukko 3

| Suojaustoiminto | LED-valon näyttö | Korjaava toimenpide |
|----------------------------|--|---|
| Ylikuormitusuojaus | Päällä 0,25 sekuntia / pois päältä 0,25 sekuntia | Poista ylikuormituksen syy. |
| Lämpötilan suojaustoiminto | ■ ■ ■ ■ ■ | Anna työkalun ja akun jäähtyä kokonaan. |
| Pienjännitesuojau | ■ ■ ■ ■ ■ | Lataa akku uudelleen. |

HUOLTO JA TARKASTUS

HUOMAUTUS

Muista kytkeä kytkin pois päältä ja irrottaa akku ennen huoltoa ja tarkastusta.

1. Terän tarkistus

Toistuva tylsän tai rikkiäisen terän käyttö heikentää sahausksen tehokkuutta ja saattaa aiheuttaa moottorin ylikuormitusta. Vaihda uusi terä heti kun huomaa liiallista kulumista.

2. Kiinnitysruuvien tarkistaminen

Tarkista kaikki kiinnitysruuvit säännöllisesti ja varmista, että ne on kunnolla kiristetty. Jos ruuvit ovat löysällä, kiristä ne välittömästi. Tämän tekemättä jättäminen voi aiheuttaa vakavan vaaran.

3. Moottorin huolto

Moottorin käämi on sähkötyökalun "ydin". Ole varovainen, jotta käämi ei vahingoitu ja/tai altistu öljylle tai vedelle.

4. Ulkopinnan puhdistus

Jos sähkötyökalussa on likaa, pyyhi se kuivalla, pehmeällä kankaalla tai saippuavedellä kostutetulla kankaalla. Älä käytä kloriittisia nesteitä, bensiiniä tai tinneriä, sillä ne sulattavat muovia.

5. Säilytys

Säilytä sähkötyökalu ja akku lasten ulottumattomissa ja paikassa, jonka lämpötila on alle 40°C.

HUOMAA

Litiumioniakkujen säilytys.

Varmista, että litiumioniakut on ladattu täyteen ennen varastointia.

Akkujen pitkäaikainen varastointi (3 kuukautta tai enemmän), kun niiden lataustaso on alhainen, saattaa johtaa akkujen toimintakyvyn heikkenemiseen, lyhentää huomattavasti akun käyttöaikaa tai heikentää akkuja niin, etteivät ne pysty säilyttämään varausta.

Huomattavasti vähentynyt akun käyttöaika voidaan yrittää korjata lataamalla ja käyttämällä akun varaus loppuun toistuvasti 2–5 kertaa.

Jos akun käyttöikä on äärettömän lyhyt toistuvasta latauksesta ja käytöstä huolimatta, lopeta akun käyttö ja osta uusi akku.

HUOMAUTUS

Sähkötyökalujen käytössä ja huollossa on aina noudatettava kussakin maassa voimassa olevia turvaohjeita ja normeja.

Tärkeä huomautus HiKOKIn langattomien sähkötyökalujen akuista

Käytä aina jotain määrittämistämme alkuperäisistä akuista. Emme voi taata langattoman sähkötyökalumme turvallisuutta ja toimivuutta, jos sitä käytetään muun kuin määrittämämme akun kanssa tai jos akku puretaan ja sitä muunnellaan (esimerkiksi kennojen tai muiden sisäosien purku ja vaihto).

TAKUU

Myönämme HiKOKI-sähkötyökaluille takuun lakisääteisten/kansallisten erityissääntelyiden mukaisesti. Tämä takuu ei kata vikoja tai vaurioita, jotka johtuvat vääranlaisesta tai kielletystä käytöstä tai normaalista kulumisesta. Reklamaatiotapauksessa lähetä purkamaton sähkötyökalu ja tämän käyttöoppaan lopussa oleva TAKUUSERTIFIKAATTI valtuutettuun HiKOKI-huoltokeskukseen.

Tietoja ilmapölystä ja värinästä

Mittausarvot on määritetty EN62841-standardin mukaisesti ja ilmoitettu ISO 4871 -standardin mukaisesti.

Mitattu A-painotteinen äänitehotaso: 92 dB (A)
Mitattu A-painotteinen äänipainearvo: 81 dB (A)
Epävarmuus K: 5 dB (A).

Käytä kuulonsuojaimia.

Tärinän kokonaisarvot (kolmiakselivektorisumma) EN62841-standardin mukaisesti määritettynä.

Lautojen leikkaus:
Värähtelyemissioarvo **a_{h, B}** = 9,5 m/s²
Epävarmuus K = 3,3 m/s²

Puupalkkien leikkaus:
Värähtelyemissioarvo **a_{h, WB}** = 12,0 m/s²
Epävarmuus K = 1,6 m/s²

Ilmoitettu tärinän kokonaisarvo ja ilmoitettu melupäästöarvo on mitattu standardoidun testausmenetelmän mukaisesti, ja niitä voidaan käyttää työkalujen vertaamiseen keskenään. Niitä voidaan käyttää myös altistumisen alustavaan arviointiin.

VAROITUS

- Sähkötyökalun varsinaisen käytön aikana ilmenevä värinä ja melupäästöt voivat poiketa ilmoitetusta kokonaisarvosta sen mukaan, miten työkalua käytetään ja erityisesti, millaista työkalupäätä käsitellään, ja
- Määritä käyttäjä suojaavat varoitimet, jotka perustuvat arvioituun altistumiseen varsinaisessa käyttötilanteessa (ottaen huomioon käyttöjakson kaikki vaiheet, kuten hetket, jolloin työkalu on kytketty pois päältä ja jolloin se on tyhjäkännissä, varsinaisen käyntiajan lisäksi).

HUOMAA

Koska HiKOKI tekee jatkuvasti tutkimus- ja kehitystyötä, tässä ilmoitetut tekniset tiedot voivat muuttua ilman ennakoilmoitusta.

ΓΕΝΙΚΕΣ ΠΡΟΕΙΔΟΠΟΙΗΣΕΙΣ ΑΣΦΑΛΕΙΑΣ ΤΟΥ ΗΛΕΚΤΡΙΚΟΥ ΕΡΓΑΛΕΙΟΥ

⚠ ΠΡΟΕΙΔΟΠΟΙΗΣΗ

Διαβάστε όλες τις προειδοποιήσεις ασφαλείας, τις οδηγίες, τις εικόνες και τις προδιαγραφές που παρέχονται με το ηλεκτρικό εργαλείο.

Η μη τήρηση των οδηγιών μπορεί να προκαλέσει ηλεκτροπληξία, πυρκαγιά και/ή σοβαρό τραυματισμό.

Φυλάξτε όλες τις προειδοποιήσεις και τις οδηγίες για μελλοντική αναφορά.

Ο όρος «ηλεκτρικό εργαλείο» στις προειδοποιήσεις αναφέρεται στο ηλεκτρικό εργαλείο (με καλώδιο) που λειτουργεί μέσω δικτύου ή στο ηλεκτρικό εργαλείο που λειτουργεί με μπαταρία (χωρίς καλώδιο).

1) Ασφάλεια χώρου εργασίας

a) Διατηρείτε το χώρο εργασίας καθαρό και καλά φωτισμένο.

Σε ακατάστατες ή σκοτεινές περιοχές μπορεί να προκληθούν ατυχήματα.

b) Μην χρησιμοποιείτε τα ηλεκτρικά εργαλεία σε περιβάλλον, στο οποίο μπορεί να προκληθεί έκρηξη, όπως παρουσία εύφλεκτων υγρών, αερίων ή σκόνης.

Τα ηλεκτρικά εργαλεία δημιουργούν σπινθήρες, οι οποίοι μπορεί να προκαλέσουν ανάφλεξη της σκόνης ή του καπνού.

c) Κρατήστε τα παιδιά και τους παρευρισκόμενους μακριά όταν χρησιμοποιείτε ένα ηλεκτρικό εργαλείο.

Αν κάτι σας αποσπάσει την προσοχή σας, υπάρχει κίνδυνος να χάσετε τον έλεγχο.

2) Διακόπτης ασφαλείας

a) Τα φως των ηλεκτρικών εργαλείων πρέπει να είναι κατάλληλα για τις πρίζες. Μην τροποποιήσετε ποτέ το φως με οποιονδήποτε τρόπο. Μην χρησιμοποιείτε φως προσαρμογής με γειωμένα ηλεκτρικά εργαλεία.

Τα μη τροποποιημένα φως και οι κατάλληλες πρίζες μειώνουν τον κίνδυνο ηλεκτροπληξίας.

b) Αποφύγετε τη σωματική επαφή με γειωμένες επιφάνειες όπως σωλήνες, καλοριφέρ, ηλεκτρικές κουζίνες και ψυγεία.

Υπάρχει αυξημένος κίνδυνος ηλεκτροπληξίας όταν το σώμα σας είναι γειωμένο.

c) Μην εκθέτετε τα ηλεκτρικά εργαλεία στη βροχή ή σε συνθήκες υγρασίας.

Το νερό που εισέρχεται σε ένα ηλεκτρικό εργαλείο αυξάνει τον κίνδυνο ηλεκτροπληξίας.

d) Μην κακομεταχειρίζεστε το καλώδιο. Μην χρησιμοποιείτε ποτέ το καλώδιο για να μεταφέρετε, να τραβήξετε ή να βγάλετε από την πρίζα το ηλεκτρικό εργαλείο.

Κρατήστε το καλώδιο μακριά από θερμότητα, λάδι, κοφτερές γωνίες και κινούμενα μέρη. Τα κατεστραμμένα ή μπερδεμένα καλώδια αυξάνουν τον κίνδυνο ηλεκτροπληξίας.

e) Όταν χρησιμοποιείτε το εργαλείο σε εξωτερικό χώρο, χρησιμοποιήστε καλώδιο προέκτασης που προορίζεται για χρήση σε εξωτερικό χώρο.

Η χρήση ενός καλωδίου κατάλληλου για εξωτερικό χώρο μειώνει τον κίνδυνο ηλεκτροπληξίας.

f) Αν είναι αναπόφευκτη η λειτουργία ενός ηλεκτρικού εργαλείου σε χώρο με υγρασία, χρησιμοποιείτε διάταξη προστασίας ρεύματος διαρροής (RCD).

Η χρήση της RCD μειώνει τον κίνδυνο ηλεκτροπληξίας.

3) Προσωπική ασφάλεια

a) Να είστε σε ετοιμότητα, να έχετε την προσοχή σας στην εργασία που πραγματοποιείτε και να χρησιμοποιείτε την κοινή λογική όταν χρησιμοποιείτε ένα ηλεκτρικό εργαλείο.

Μην χρησιμοποιείτε ηλεκτρικά εργαλεία όταν είστε κουρασμένοι ή υπό την επίρρηση ναρκωτικών ουσιών, οινοπνεύματος ή φαρμάκων.

Μια στιγμή απροσεξίας κατά τη χρήση ενός ηλεκτρικού εργαλείου μπορεί να προκαλέσει σοβαρό προσωπικό τραυματισμό.

b) Χρησιμοποιείτε προσωπικό προστατευτικό εξοπλισμό. Φοράτε πάντα εξοπλισμό για την προστασία των ματιών.

Ο προστατευτικός εξοπλισμός, όπως μάσκα σκόνης, αντιολισθητικά υποδήματα ασφαλείας, προστατευτικό κράνος ή προστατευτικά της ακοής, που χρησιμοποιείται για ανάλογες συνθήκες, μειώνει τους τραυματισμούς.

c) Αποφύγετε την ακούσια έναρξη. Βεβαιωθείτε ότι ο διακόπτης είναι σε θέση απενεργοποίησης πριν συνδέσετε τη συσκευή με πηγή ρεύματος και/ή τη θήκη της μπαταρίας, σηκώσετε ή μεταφέρετε το εργαλείο.

Η μεταφορά ηλεκτρικού εργαλείου με τα δάχτυλά σας στο διακόπτη ή η ηλεκτροδότηση ηλεκτρικού εργαλείου με ενεργοποιημένο το διακόπτη μπορεί να προκαλέσουν ατυχήματα.

d) Να αφαιρείτε τυχόν κλειδιά ρυθμιζόμενου ανοίγματος ή τα απλά κλειδιά πριν θέσετε σε λειτουργία το ηλεκτρικό εργαλείο.

Ένα απλό κλειδί ή ένα κλειδί ρυθμιζόμενου ανοίγματος που είναι προσαρτημένο σε περιστρεφόμενο εξάρτημα του ηλεκτρικού εργαλείου μπορεί να προκαλέσει προσωπικό τραυματισμό.

e) Μην τεντώνετε. Να πατάτε σταθερά και να διατηρείτε την ισορροπία σας.

Με αυτόν τον τρόπο μπορείτε να ελέγχετε καλύτερα το ηλεκτρικό εργαλείο σε μη αναμενόμενες καταστάσεις.

f) Να είστε ντυμένοι κατάλληλα. Μην φοράτε φαρδιά ρούχα ή κοσμήματα. Κρατήστε τα μαλλιά σας και τα ρούχα σας μακριά από κινούμενα μέρη.

Τα φαρδιά ρούχα, τα κοσμήματα και τα μακριά μαλλιά μπορεί να πιαστούν σε κινούμενα μέρη.

g) Αν παρέχονται εξαρτήματα για τη σύνδεση συσκευών εξαγωγής και συλλογής σκόνης, να βεβαιώσετε ότι είναι συνδεδεμένα και χρησιμοποιούνται με το σωστό τρόπο.

Η χρήση συλλέκτη σκόνης μειώνει τους κινδύνους που προκαλούνται λόγω σκόνης.

h) Μην αφήσετε την εξοικείωση που έχετε αποκτήσει από τη συχνή χρήση των εργαλείων να σας εφησυχάσει και να αγνοήσετε τις αρχές ασφαλείας του εργαλείου.

Μια απρόσπεκτη ενέργεια μπορεί να προκαλέσει σοβαρό τραυματισμό μέσα σε ένα κλάσμα του δευτερολέπτου.

4) Χρήση και φροντίδα ηλεκτρικών εργαλείων

a) Μην ασκείτε δύναμη στο ηλεκτρικό εργαλείο. Να χρησιμοποιείτε το ηλεκτρικό εργαλείο που είναι κατάλληλο για το είδος της εργασίας που εκτελείτε.

Το κατάλληλο ηλεκτρικό εργαλείο θα εκτελέσει την εργασία καλύτερα και με μεγαλύτερη ασφάλεια με τον τρόπο που σχεδιάστηκε.

- b) Μη χρησιμοποιήσετε το ηλεκτρικό εργαλείο αν ο διακόπτης λειτουργίας δεν ανοίγει και δεν κλείνει.

Ένα ηλεκτρικό εργαλείο που δεν ελέγχεται από το διακόπτη λειτουργίας είναι επικίνδυνο και πρέπει να επισκευαστεί.

- c) Αποσυνδέστε το βύσμα από την πηγή ισχύος και/ή αφαιρέστε τη θήκη μπαταρίας, εάν είναι αποσπώσιμη, από το ηλεκτρικό εργαλείο πριν προβείτε σε ρυθμίσεις, αλλαγή εξαρτημάτων ή αποθήκευση του ηλεκτρικού εργαλείου.

Αυτά τα προληπτικά μέτρα ασφαλείας μειώνουν τον κίνδυνο λανθασμένης εκκίνησης του ηλεκτρικού εργαλείου.

- d) Αποθηκεύετε τα εργαλεία που δεν χρησιμοποιείτε μακριά από παιδιά και μην αφήνετε τα άτομα που δεν είναι εξοικειωμένα με το ηλεκτρικό εργαλείο ή με αυτές τις οδηγίες να χρησιμοποιούν το ηλεκτρικό εργαλείο.

Τα ηλεκτρικά εργαλεία είναι επικίνδυνα στα χέρια μη εκπαιδευμένων ατόμων.

- e) Συντηρείτε τα ηλεκτρικά εργαλεία και τα εξαρτήματα. Να ελέγχετε για τυχόν λάθος ευθυγράμμιση ή μπλοκάρισμα των κινούμενων μερών, τυχόν θραύση των εξαρτημάτων και οποιαδήποτε άλλη κατάσταση που ενδέχεται να επηρεάσει τη λειτουργία του ηλεκτρικού εργαλείου. Σε περίπτωση βλάβης, το ηλεκτρικό εργαλείο πρέπει να επισκευαστεί πριν χρησιμοποιηθεί.

Πολλά ατυχήματα προκαλούνται από ηλεκτρικά εργαλεία που δεν έχουν συντηρηθεί σωστά.

- f) Διατηρείτε τα εργαλεία κοπής κοφτερά και καθαρά.

Τα κατάλληλα συντηρημένα εργαλεία κοπής με κοφτερές άκρες μπλοκάρουν πιο δύσκολα και ελέγχονται πιο εύκολα.

- g) Χρησιμοποιείτε το ηλεκτρικό εργαλείο, τα εξαρτήματα και τα μέρη κ.τ.λ. σύμφωνα με τις παρούσες οδηγίες, λαμβάνοντας υπόψη τις συνθήκες εργασίας και την εργασία που θα εκτελέσετε.

Η χρήση του ηλεκτρικού εργαλείου για εργασίες πέρα από εκείνες για τις οποίες προορίζεται, ενδέχεται να δημιουργήσει κινδύνους.

- h) Κρατήστε τις λαβές και τις επιφάνειες λαβής στεγνές, καθαρές και απαλλαγμένες από λάδια και γράσα.

Οι ολισθηρές λαβές και οι επιφάνειες λαβής δεν επιτρέπουν τον ασφαλή χειρισμό και ελέγχο του εργαλείου σε απρόοπτες καταστάσεις.

5) Εργαλείο μπαταρίας – χρήση και φροντίδα

- a) Η επαναφόρτιση να πραγματοποιείται μόνο μέσω του φορτιστή που έχει καθοριστεί από τον κατασκευαστή.

Ο φορτιστής που είναι κατάλληλος για ένα τύπο θήκης μπαταριών ενδέχεται να προκαλέσει κίνδυνο πυρκαγιάς όταν χρησιμοποιείται με άλλου τύπου θήκη μπαταριών.

- b) Χρησιμοποιήστε ηλεκτρικά εργαλεία μόνο με τις ειδικά καθορισμένες θήκες μπαταριών.

Η χρήση οποιοδήποτε άλλου τύπου θήκης μπαταριών ενδέχεται να προκαλέσει τραυματισμό και πυρκαγιά.

- c) Όταν η θήκη μπαταριών είναι εκτός χρήσης, φυλάξτε την μακριά από άλλα μεταλλικά αντικείμενα όπως συνδέτρες, νομίσματα, κλειδιά, καρφιά, βίδες ή άλλα μεταλλικά αντικείμενα μικρού μεγέθους που μπορούν να συνδέσουν τον ένα ακροδέκτη με τον άλλο.

Αν συνδέσετε μαζί τους ακροδέκτες μπαταριών ενδέχεται να προκληθούν εγκαύματα ή πυρκαγιά.

- d) Υπό καταχρηστικές συνθήκες, ενδέχεται να εκτοξευτεί υγρό από την μπαταρία. Αποφύγετε την επαφή. Σε περίπτωση επαφής με το υγρό από σφάλμα, ξεπλύνετε με νερό. Αν το υγρό έρθει σε επαφή με τα μάτια, ξεπλύνετε με νερό και ζητήστε ιατρική βοήθεια.

Το υγρό που εκτοξεύεται από την μπαταρία μπορεί να προκαλέσει ερεθισμό ή εγκαύματα.

- e) Μη χρησιμοποιείτε ένα τροφοδοτικό μπαταρίας ή εργαλείο που έχει υποστεί ζημιά ή έχει τροποποιηθεί.

Οι φθαρμένες ή τροποποιημένες μπαταρίες ενδέχεται να παρουσιάσουν απρόβλεπτη συμπεριφορά με αποτέλεσμα την πρόκληση φωτιάς, έκρηξης ή τραυματισμού.

- f) Μην εκθέτετε ένα τροφοδοτικό μπαταρίας ή εργαλείο σε φωτιά ή υπερθέρμανση.

Η έκθεση σε φωτιά ή θερμοκρασία άνω των 130°C ενδέχεται να προκαλέσει έκρηξη.

- g) Ακολουθήστε όλες τις οδηγίες σχετικά με τη φόρτιση, και μη φορτίζετε το τροφοδοτικό μπαταρίας ή το εργαλείο εκτός του εύρους θερμοκρασίας που καθορίζεται στις οδηγίες.

Η ακατάλληλη φόρτιση ή σε θερμοκρασίες εκτός του καθορισμένου εύρους μπορεί να καταστρέψει την μπαταρία και να αυξήσει τον κίνδυνο φωτιάς.

6) Σέρβις

- a) Να δίνετε το ηλεκτρικό εργαλείο για σέρβις σε κατάλληλα εκπαιδευμένα άτομα και να χρησιμοποιείτε μόνο γνήσια ανταλλακτικά.

Με αυτόν τον τρόπο είστε σίγουροι για την ασφάλεια του ηλεκτρικού εργαλείου.

- b) Μην επισκευάζετε ποτέ τροφοδοτικά μπαταρίας που έχουν υποστεί φθορά.

Η επισκευή των τροφοδοτικών μπαταρίας θα πρέπει να γίνεται μόνο από τον κατασκευαστή ή από εξουσιοδοτημένους τεχνικούς.

ΠΡΟΦΥΛΑΞΗ

Μακριά από τα παιδιά και τους αναπήρους.

Όταν δεν χρησιμοποιούνται, τα εργαλεία πρέπει να φυλάσσονται μακριά από παιδιά και άτομα με αναπηρίες.

ΠΡΟΕΙΔΟΠΟΙΗΣΕΙΣ ΑΣΦΑΛΕΙΑΣ ΓΙΑ ΤΗ ΣΠΑΘΟΣΕΓΑ ΜΠΑΤΑΡΙΑΣ

1. Συγκρατήστε το ηλεκτροκίνητο εργαλείο με μονωμένες επιφάνειες λαβής, κατά την επιτέλεση μίας λειτουργίας όπου το εξάρτημα κοπής μπορεί να έρθει σε επαφή με κρυφή καλωδίωση.

Το εξάρτημα κοπής που έρχεται σε επαφή με υπό τάση σύρμα ενδέχεται να καταστήσει υπό τάση και τα εκτεθειμένα μεταλλικά μέρη του ηλεκτροκίνητου εργαλείου και θα εκθέσει τον χειριστή σε ηλεκτροπληξία.

2. Να χρησιμοποιείτε σφικκίτρες ή κάποιο άλλο πρακτικό μέσο για να ασφαλίσετε και να στηρίξετε το τεμάχιο εργασίας σε μια σταθερή πλατφόρμα.

Αν κρατάτε το τεμάχιο εργασίας με το χέρι σας ή επάνω στο σώμα σας, θα είναι ασταθές και ενδέχεται να οδηγήσει σε απώλεια του ελέγχου.

ΠΡΟΣΘΕΤΕΣ ΠΡΟΕΙΔΟΠΟΙΗΣΕΙΣ ΑΣΦΑΛΕΙΑΣ

1. Προετοιμασία και έλεγχος του περιβάλλοντος εργασίας. Βεβαιωθείτε ότι ο χώρος εργασίας πληροί όλες τις προϋποθέσεις που προβλέπονται στα μέτρα ασφαλείας.
2. Μην επιτρέψετε να εισέρχονται ξένα υλικά στην οπή σύνδεσης της επαναφορτιζόμενης μπαταρίας.
3. Ποτέ μην αποσυρμολογείτε την επαναφορτιζόμενη μπαταρία και τον φορτιστή.
4. Ποτέ μην βραχυκυκλώνετε την επαναφορτιζόμενη μπαταρία. Η βραχυκύκλωση της μπαταρίας θα προκαλέσει μεγάλη τάση ηλεκτρικού ρεύματος και θα υπερθερμανθεί. Η μπαταρία θα καεί ή θα υποστεί βλάβη.
5. Μην απορρίπτετε την μπαταρία στην φωτιά. Σε περίπτωση που η μπαταρία καεί ενδέχεται να εκραγεί.
6. Επιστρέψτε την μπαταρία στο κατάστημα από όπου την αγοράσατε μόλις η διάρκεια ζωής της μπαταρίας μετά τη φόρτιση γίνει σύντομη για πρακτική χρήση. Μην πετάτε την μπαταρία που έχει εξαντληθεί.
7. Μην εισάγετε κάποιο αντικείμενο στις εγκοπές αερισμού του φορτιστή. Η τοποθέτηση μεταλλικών ή εύπλαστων αντικειμένων στον φορτιστή θα προκαλέσει ηλεκτροπληξία ή βλάβη στον φορτιστή.
8. Όταν χρησιμοποιείτε αυτή τη συσκευή συνεχώς, η συσκευή μπορεί να υπερθερμανθεί με αποτέλεσμα να προκληθεί βλάβη στον κινητήρα και στο διακόπτη. Επομένως, όταν το περιβλήμα θερμαίνεται, καλό είναι να διακόψετε τη λειτουργία του πριονιού για λίγο.
9. Εάν η συσκευή χρησιμοποιείται συνεχόμενα σε χαμηλή ταχύτητα, παρέχεται επιπλέον φορτίο στο μοτέρ που μπορεί να οδηγήσει σε εμπλοκή του μοτέρ. Πάντοτε να λειτουργείτε το ηλεκτρικό εργαλείο έτσι ώστε η λεπίδα να μην πιάνεται από το υλικό κατά τη διάρκεια της λειτουργίας. Πάντοτε να ρυθμίζετε την ταχύτητα της λεπίδας ώστε να είναι δυνατή η ομαλή κοπή.
10. Πάντα να κρατάτε το σώμα της λαβής και το περίβλημα του ηλεκτρικού εργαλείου σταθερά, όπως φαίνεται στην **Εικ. 12**. Διαφορετικά, η αντιθετική δύναμη που παράγεται ενδέχεται να οδηγήσει σε σφάλματα και ακόμη και σε επικίνδυνη λειτουργία.
11. Τοποθέτηση και αφαίρεση της λεπίδας
 - Τραβήξτε το πίσω μέρος της πριονωτής λεπίδας δυο ή τρεις φορές με το χέρι και ελέγξτε αν η λεπίδα είναι καλά στερεωμένη. Όταν τραβάτε τη λεπίδα, θα πρέπει να γνωρίζετε είναι σωστά τοποθετημένη εάν κάνει κλικ και το στήριγμα λεπίδας κινείται ελαφρώς. (**Εικ. 5-c**)
 - Όταν τραβάτε την πριονωτή λεπίδα, βεβαιωθείτε απόλυτα να την τραβήξετε από πίσω. Τραβώντας τα άλλα μέρη της λεπίδας θα προκληθεί τραυματισμός.
 - Μην αγγίζετε ποτέ την οδοντωτή λεπίδα αμέσως μετά τη χρήση. Το μέταλλο είναι ζεστό και μπορεί εύκολα να προκληθεί έγκαυμα στο δέρμα σας.
 - Αν η σπασμένη λεπίδα είναι κρυμμένη μέσα στην μικρή σχισμή, πιάστε την σπασμένη λεπίδα χρησιμοποιώντας την άκρη μιας άλλης πριονωτής λεπίδας και βγάλτε την έξω. (**Εικ. 7-b**)
 - Μετά την χρήση, απομακρύνετε την σκόνη από το πριόνισμα, το χώμα, την άμμο, την υγρασία κλπ., μέσω αέρα ή απομακρύνετε τα με μια βούρτσα, κλπ., για να εξασφαλίσετε ότι το στήριγμα της πριονωτής λεπίδας λειτουργεί κανονικά.
 - Μην χρησιμοποιήσετε καμιά πριονωτή λεπίδα με φθαρμένη τρύπα λεπίδας. Διαφορετικά, η πριονωτή λεπίδα μπορεί να βγει έξω, έχοντας ως αποτέλεσμα τον προσωπικό τραυματισμό.
12. Βεβαιωθείτε ότι η μπαταρία έχει εγκατασταθεί καλά. Αν είναι έστω και λίγο χαλαρή μπορεί να βγει έξω και να προκαλέσει τραυματισμό.
13. Μην στερεώνετε και μην ασφαλίσετε την ασφάλεια του διακόπτη. Εκτός αυτού, κρατήστε το δάχτυλό σας μακριά από τη σκανδάλη κατά τη μεταφορά του εργαλείου. Αλλιώς, ο διακόπτης του κύριου σώματος μπορεί να ενεργοποιηθεί και να προκαλέσει μη αναμενόμενα ατυχήματα.
14. Να είστε προσεκτικοί να μην αφήσετε σκόνη από πριόνισμα, χώμα, υγρασία, κλπ. να μπει μέσα στο μηχανήμα από το τμήμα του εμβόλου κατά την λειτουργία. Αν η σκόνη από πριόνισμα και τα παρόμοια συσσωρευτούν μέσα στο τμήμα του εμβόλου, πάντοτε να το καθαρίζετε πριν από την χρήση.
15. Κατά τη χρήση, πιέζετε σταθερά τη βάση αντίθετα στο προς κατεύραση κομμάτι.
16. Επιλέξτε μια πριονωτή λεπίδα με το πιο κατάλληλο μήκος. Στην ιδανική περίπτωση, το μήκος που προέρχεται από τη βάση της πριονωτής λεπίδας μετά την αφαίρεση του μήκους διαδρομής, πρέπει να είναι μεγαλύτερο από το υλικό. Αν κόβετε μια μεγάλη σωλήνα, ένα μεγάλο κομμάτι ξύλου, κλπ., που ξεπερνάει την ικανότητα κοπής της λεπίδας, υπάρχει κίνδυνος η λεπίδα να εφάπτεται με την εσωτερική επιφάνεια της σωλήνας, ξύλου κλπ., προκαλώντας ζημιά. (**Εικ. 8**)
17. Ποτέ να μην εφαρμόσετε υπερβολική δύναμη στην πριονωτή λεπίδα. Αν το κάνετε αυτό μπορεί εύκολα να σπάσει η λεπίδα.
18. Ορισμένες φορές μπορείτε να κλειδώσετε το μοτέρ, ανάλογα με το συνδυασμό του υλικού που θα κοπεί και της λεπίδας. Να θέσετε αμέσως το μοτέρ εκτός λειτουργίας, όταν είναι κλειδωμένο.
19. Να χρησιμοποιείτε σφιγκτήρες ή κάποιο άλλο πρακτικό μέσο για να ασφαλίσετε και να στηρίξετε το τεμάχιο εργασίας σε μια σταθερή πλατφόρμα. (**Εικ. 9**) Αν κρατάτε το τεμάχιο εργασίας με το χέρι σας ή επάνω στο σώμα σας, θα είναι ασταθές και ενδέχεται να οδηγήσει σε απώλεια του ελέγχου.
20. Κατά την κοπή μεταλλικών υλικών, χρησιμοποιείτε ένα κατάλληλο υγρό κοπής (αξονέλαιο, σαπουνόνερο κλπ.) για να παρατείνετε τη διάρκεια ζωής της λεπίδας.
21. Ελαττώστε την ταχύτητα τροφοδοσίας όταν κόβετε το υλικό σε μικρά κυκλικά τόξα. Μια υπερβολικά γρήγορη ταχύτητα τροφοδοσίας μπορεί να σπάσει την λεπίδα.
22. Κοπή με τόννευση
 - Αποφύγετε την τόννευση εγκοπών για τα μεταλλικά υλικά. Αυτή μπορεί εύκολα να προκαλέσει ζημιά στην λεπίδα.
 - Ποτέ να μην τραβήξετε την σκανδάλη καθώς η άκρη της πριονωτής λεπίδας είναι πατημένη ενάντια στο υλικό. Αν το κάνετε αυτό, η λεπίδα μπορεί εύκολα να πάθει ζημιά όταν έρθει σε επαφή με το υλικό.
 - Βεβαιωθείτε απόλυτα ότι κόβετε αργά καθώς κρατάτε τον κορμό γερό. Αν εφαρμόσετε υπερβολική δύναμη στην πριονωτή λεπίδα κατά την λειτουργία κοπής, η λεπίδα μπορεί εύκολα να πάθει ζημιά.
23. Διατηρείτε το φως αναμμένο κατά τη διάρκεια της κοπής μόνο. Αν το φως είναι αναμμένο σε άλλες περιπτώσεις, ο διακόπτης του κύριου σώματος μπορεί να ενεργοποιηθεί και να προκαλέσει μη αναμενόμενα ατυχήματα.
24. Μην αφήνετε τα μάτια σας εκτεθειμένα άμεσα στο φως κοιτάζοντας το απευθείας. Αν τα μάτια σας είναι συνεχώς εκτεθειμένα στο φως, μπορεί να προκληθεί κίνωση.
25. Ποτέ μην αγγίζετε τα κινούμενα μέρη. Μην τοποθετείτε ποτέ τα χέρια σας, τα δάχτυλά σας ή τα υπόλοιπα μέλη του σώματός σας κοντά στα κινούμενα μέρη του εργαλείου.

Ελληνικά

26. Ποτέ μη το θέτετε σε λειτουργία χωρίς όλοι οι προφυλακτήρες να είναι στη θέση τους.
Ποτέ μην χρησιμοποιείτε αυτό το εργαλείο χωρίς όλοι οι προφυλακτήρες ή τα χαρακτηριστικά ασφαλείας να είναι στη θέση τους και σε καλή κατάσταση λειτουργίας. Αν η συντήρηση ή το σέρβις απαιτεί την αφαίρεση ενός προφυλακτήρα ή ενός χαρακτηριστικού ασφαλείας, πρέπει να επανατοποθετήσετε τον προφυλακτήρα ή το χαρακτηριστικό ασφαλείας πριν από την έναρξη της λειτουργίας του εργαλείου.
27. ΠΟΤΕ μην αφήνετε το εργαλείο σε λειτουργία χωρίς επίβλεψη. Σβήνετε την τροφοδοσία.
Μην αφήσετε το εργαλείο πριν σταματήσει εντελώς.
28. Το ηλεκτρικό εργαλείο είναι εξοπλισμένο με ένα κύκλωμα προστασίας θερμοκρασίας για την προστασία του μοτέρ. Η συνεχής εργασία ενδέχεται να προκαλέσει την αύξηση της θερμοκρασίας της μονάδας ενεργοποιώντας το κύκλωμα προστασίας θερμοκρασίας και σταματώντας αυτόματα τη λειτουργία. Αν συμβεί αυτό, αφήστε το ηλεκτρικό εργαλείο να κρυώσει πριν το χρησιμοποιήσετε ξανά.
29. Μην ασκήσετε ισχυρούς κραδασμούς στον πίνακα διακοπών ή τον σπάστε. Ενδέχεται να προκληθεί πρόβλημα.
30. Μη χρησιμοποιείτε το προϊόν αν το εργαλείο ή οι πόλοι της μπαταρίας (βάση μπαταρίας) είναι παραμορφωμένοι.
Τοποθετώντας την μπαταρία θα μπορούσε να προκληθεί βραχυκύκλωμα που θα μπορούσε να οδηγήσει σε εκπομπή καπνού ή ανάφλεξη.
31. Διατηρείτε τους ακροδέκτες του εργαλείου (βάση μπαταρίας) χωρίς γρέζια και σκόνη.
○ Πριν από τη χρήση, βεβαιωθείτε ότι δεν έχουν συσσωρευτεί γρέζια και σκόνη στην περιοχή των πόλων.
○ Κατά τη διάρκεια της χρήσης, προσπαθήστε να μην πέσουν γρέζια ή σκόνη από το εργαλείο στην μπαταρία.
○ Κατά την αναστολή λειτουργίας ή μετά τη χρήση, μην αφήνετε το εργαλείο σε μέρος όπου μπορεί να εκτεθεί σε γρέζια ή σκόνη.
Διαφορετικά, θα μπορούσε να προκληθεί βραχυκύκλωμα που θα μπορούσε να οδηγήσει σε εκπομπή καπνού ή ανάφλεξη.
32. Πάντα να χρησιμοποιείτε το εργαλείο και την μπαταρία σε θερμοκρασίες μεταξύ -5°C και 40°C.
33. Να φορτίζετε πάντα την μπαταρία σε θερμοκρασία περιβάλλοντος μεταξύ 0–40°C.

ΠΡΟΧΟΧΗ ΣΤΗΝ ΜΠΑΤΑΡΙΑ ΙΟΝΤΩΝ ΛΙΘΙΟΥ

Για την επέκταση του χρόνου διάρκειας της μπαταρίας ιόντων λιθίου υπάρχει η λειτουργία προστασίας που σταματά την ισχύ εξόδου.

Στις περιπτώσεις 1 έως 3 που περιγράφονται κατωτέρω, κατά τη χρήση του προϊόντος, ακόμη κι αν τραβήτε τον διακόπτη ο κινητήρας ενδέχεται να σταματήσει. Αυτό δεν είναι το πρόβλημα αλλά το αποτέλεσμα της λειτουργίας προστασίας.

1. Όταν η υπόλοιπη ισχύς της μπαταρίας που απομένει τελειώσει, ο κινητήρας σταματάει.
Στην περίπτωση αυτή θα πρέπει να τη φορτίσετε αμέσως.
2. Εάν υπάρχει υπερφόρτιση του εργαλείου ο κινητήρας ενδεχομένως να σταματήσει. Στην περίπτωση αυτή αφήστε τον διακόπτη του εργαλείου και περιορίστε την αιτία της υπερφόρτισης. Έπειτα από αυτό μπορείτε να το χρησιμοποιήσετε πάλι.
3. Αν η μπαταρία υπερθερμανθεί υπό το φόρτο εργασίας, η ισχύς της μπαταρίας μπορεί να σταματήσει.
Σε αυτήν την περίπτωση, διακόπτετε την χρήση της μπαταρίας και την αφήνετε να κρυώσει. Έπειτα από αυτό μπορείτε να τη χρησιμοποιήσετε πάλι.

Παρακαλείστε, επίσης, να τηρείτε τις ακόλουθες προειδοποιήσεις και προφυλάξεις.

ΠΡΕΙΔΟΠΟΙΗΣΗ

Για να αποφύγετε τυχόν διαρροή της μπαταρίας, παραγωγή θερμότητας, εκπομπή καπνού, έκρηξη ή ανάφλεξη, πρέπει να τηρείτε τις ακόλουθες προφυλάξεις.

1. Βεβαιωθείτε ότι δεν συσσωρεύονται γρέζια και σκόνη στη μπαταρία.
○ Κατά την εργασία σας βεβαιωθείτε ότι δεν πέφτει γρέζι και σκόνη στην μπαταρία.
○ Βεβαιωθείτε ότι τυχόν γρέζια και σκόνες που πέφτουν πάνω στο ηλεκτρικό εργαλείο την ώρα που εργάζεστε με αυτό, δεν συσσωρεύονται στη μπαταρία.
○ Μην αποθηκεύετε αχρησιμοποίητες μπαταρίες σε σημείο εκτεθειμένο σε γρέζια και σκόνη.
○ Πριν να αποθηκεύσετε μία μπαταρία, απομακρύνετε τυχόν γρέζια και σκόνες που πιθανόν να έχουν κολλήσει πάνω της και μην την αποθηκεύετε μαζί με μεταλλικά μέρη (βίδες, καρφιά, κ.λπ.).
2. Μην τρυπάτε τη μπαταρία με αιχμηρά αντικείμενα όπως καρφιά, μην χτυπάτε με σφυρί, μην πατάτε, πετάτε ή υποβάλετε σε ισχυρούς κραδασμούς τη μπαταρία.
3. Μην χρησιμοποιείτε μία εμφανώς κατεστραμμένη ή παραμορφωμένη μπαταρία.
4. Μην τοποθετείτε τη μπαταρία με λάθος τρόπο.
5. Μην συνδέετε απευθείας σε ηλεκτρική πρίζα ή στην υποδοχή του αναπτήρα στα αυτοκίνητα.
6. Μην χρησιμοποιείτε τη μπαταρία για χρήση άλλη πέραν της προβλεπόμενης.
7. Σε περίπτωση που δεν ολοκληρώνεται επιτυχώς η διαδικασία φόρτισης της μπαταρίας ακόμα και όταν έχει περάσει ο καθορισμένος χρόνος επαναφόρτισης, σταματήστε αμέσως οποιαδήποτε προσπάθεια επαναφόρτισης.
8. Η μπαταρία δεν πρέπει να εκτίθεται σε υψηλή θερμοκρασία ή υψηλή πίεση, όπως στην περίπτωση φούρνου μικροκυμάτων, ξηραντήρα ή δοχείου υψηλής πίεσης.
9. Απομακρύνετε αμέσως από τη φωτιά σε περίπτωση διαρροής ή δυσσομίας.
10. Μην χρησιμοποιείτε το προϊόν σε περιβάλλον με έντονο στατικό ηλεκτρισμό.
11. Σε περίπτωση διαρροής της μπαταρίας, δυσσομίας, παραγωγής θερμότητας, αποχρωματισμού ή παραμόρφωσης της, ή σε περίπτωση που παρατηρηθεί κάτι μη φυσιολογικό κατά τη διάρκεια της χρήσης, της επαναφόρτισης ή της αποθήκευσης, αφαιρέστε την αμέσως από τον εξοπλισμό ή από τον φορτιστή της και σταματήστε να την χρησιμοποιείτε.
12. Μη βυθίζετε την μπαταρία σε υγρό ή μην αφήνετε υγρά να εισχωρήσουν στο εσωτερικό της. Η εισροή αγώγιμων υγρών, όπως το νερό, μπορεί να προκαλέσει βλάβη που οδηγεί σε φωτιά ή έκρηξη. Αποθηκεύετε την μπαταρία σας σε δροσερό, ξηρό μέρος, μακριά από καύσιμα και εύφλεκτα αντικείμενα. Πρέπει να αποφεύγονται οι ατμόσφαιρες με διαβρωτικά αέρια.

ΠΡΟΣΟΧΗ

1. Εάν διαρρεύσει υγρό από τη μπαταρία και έλθει σε επαφή με τα μάτια σας, μην τα τρίψετε, αλλά ξεπλύνετε πολύ καλά με καθαρό νερό όπως νερό βρύσης, και επικοινωνήστε αμέσως με κάποιο γιατρό. Διαφορετικά μπορεί το υγρό να προκαλέσει προβλήματα στα μάτια σας.
2. Εάν διαρρεύσει υγρό στο δέρμα ή τα ρούχα σας, ξεπλύνετε καλά με καθαρό νερό, όπως νερό βρύσης, αμέσως.
Υπάρχει το ενδεχόμενο να ερεθιστεί το δέρμα σας.
3. Εάν διαπιστώσετε σκοριά, δυσσομία, υπερθέρμανση, αποχρωματισμό, παραμόρφωση, καυή άλλες ανωμαλίες κατά τη χρήση της μπαταρίας για πρώτη φορά, μην την χρησιμοποιήσετε, αλλά επιστρέψτε την στον υπεύθυνο προμηθευτή ή πωλητή.

ΠΡΟΕΙΔΟΠΟΙΗΣΗ

Εάν ένα αγώγιμο ξένο υλικό τοποθετηθεί στον ακροδέκτη της μπαταρίας ιόντων λιθίου, η μπαταρία ενδέχεται να βραχυκυκλώσει, προκαλώντας φωτιά. Κατά την αποθήκευση της μπαταρίας ιόντων λιθίου να τηρείτε με ακρίβεια τους κανονισμούς που αναφέρονται στα παρακάτω περιεχόμενα.

- Μην τοποθετείτε αγώγιμα θραύσματα, καρφιά και καλώδια όπως σιδερένιο και χάλκινο σύρμα στην θήκη αποθήκευσης.
- Για να αποφύγετε την πιθανότητα κάποιου βραχυκυκλώματος, φορτώστε την μπαταρία στο εργαλείο και τοποθετήστε με ασφάλεια το κάλυμμα της μπαταρίας για αποθήκευση έως ότου καλύψετε τον αεραγωγό.

ΣΧΕΤΙΚΑ ΜΕ ΤΗ ΜΕΤΑΦΟΡΑ ΜΠΑΤΑΡΙΑΣ ΙΟΝΤΩΝ ΛΙΘΙΟΥ

Κατά τη μεταφορά μίας μπαταρίας ιόντων λιθίου, λάβετε τις ακόλουθες προφυλάξεις.

ΠΡΟΕΙΔΟΠΟΙΗΣΗ

Ειδοποιήστε την εταιρεία μεταφορών ότι μία συσκευασία περιέχει μπαταρία ιόντων λιθίου, ενημερώστε την εταιρεία για την απόδοση ισχύος της, και ακολουθήστε τις οδηγίες της εταιρείας μεταφορών κατά τη διευθέτηση της μεταφοράς.

- Οι μπαταρίες ιόντων λιθίου που υπερβαίνουν την απόδοση ισχύος των 100 Wh θεωρούνται στην κατάταξη εμπορευμάτων ως Επικίνδυνο Φορτίο και θα χρειαστείτε ειδικές διαδικασίες υποβολής αιτήσεων.
- Για μεταφορά στο εξωτερικό, πρέπει να συμμορφώνεστε με τους διεθνείς νόμους και κανόνες και κανονισμούς της χώρας προορισμού.

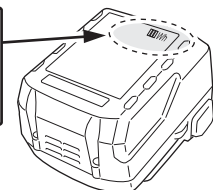
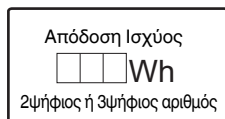
**ΣΥΜΒΟΛΑ****ΠΡΟΕΙΔΟΠΟΙΗΣΗ**

Τα παρακάτω δείχνουν τα σύμβολα που χρησιμοποιούνται στο μηχάνημα. Βεβαιωθείτε ότι κατανοείτε τη σημασία τους πριν τη χρήση.

| | |
|--|---|
| | CR18DA: Σπαθόσεγα μπαταρίας |
| | Για τον περιορισμό του κινδύνου τραυματισμού, ο χρήστης πρέπει να διαβάσει το εγχειρίδιο οδηγιών χρήσης. |
| | Μόνο για τις χώρες της ΕΕ Μην πετάτε τα ηλεκτρικά εργαλεία στον κάδο οικιακών απορριμμάτων! Σύμφωνα με την Ευρωπαϊκή Οδηγία 2012/19/ΕΕ περί ηλεκτρικών και ηλεκτρονικών συσκευών και την εφαρμογή της στην εθνική νομοθεσία, τα ηλεκτρικά εργαλεία που έχουν φτάσει στο τέλος της ζωής τους πρέπει να συλλέγονται ξεχωριστά και να επιστρέφονται για ανακύκλωση με τρόπο φιλικό προς το περιβάλλον. |
| | Συνεχές ρεύμα |
| | Ενεργοποίηση |
| | Απενεργοποίηση |
| | Αποσυνδέστε την μπαταρία |
| | Κλείδωμα |
| | Ξεκλείδωμα |
| | Προειδοποίηση |
| | Απαγορευμένη ενέργεια |

ΟΝΟΜΑΣΙΕΣ ΕΞΑΡΤΗΜΑΤΩΝ (Εικ. 1–Εικ. 12)

| | | | |
|---|--------------------------|---|-------------------|
| ① | Λαβή | ⑫ | Μπαταρία |
| ② | Κουμπί Ξεκλειδώματος | ⑬ | Οπή λεπίδας |
| ③ | Μοτέρ | ⑭ | Ασφάλεια |
| ④ | Περιβλήμα | ⑮ | Δοκιμαστική λάμπα |
| ⑤ | Πινακίδα ονόματος | ⑯ | Πριονωτή λεπίδα |
| ⑥ | Λυχνία LED | ⑰ | Σχισμή εμβολέα |
| ⑦ | Στήριγμα λεπίδας | ⑱ | Κοιλότητα |
| ⑧ | Λεπίδα | ⑲ | Άλλη λεπίδα |
| ⑨ | Βάση | ⑳ | Διαδρομή |
| ⑩ | Κουμπί κλειδώματος βάσης | ㉑ | Κολάρο |
| ⑪ | Σκανδάλη | | |

ΒΑΣΙΚΑ ΕΞΑΡΤΗΜΑΤΑ

Εκτός από την κύρια μονάδα (1 μονάδα), η συσκευασία περιέχει τα εξαρτήματα που αναφέρονται στην σελίδα 186.

Τα βασικά εξαρτήματα υπόκεινται σε αλλαγή χωρίς προειδοποίηση.

ΕΦΑΡΜΟΓΕΣ

- Κοπή σωλήνα από μέταλλο και ανοξείδωτο χάλυβα.
- Κοπή διαφόρων ξύλων.
- Κοπή φύλλων μαλακού χάλυβα, αλουμινίου και χαλκού.
- Κοπή συνθετικών ρητινών, όπως φαινολικές ρητίνες και βινυλοχλωρίδιο.

ΤΕΧΝΙΚΑ ΧΑΡΑΚΤΗΡΙΣΤΙΚΑ

| | | |
|-----------------------|----------------------------|------------|
| Μοντέλο | CR18DA | |
| Τάση | 18 V | |
| Ταχύτητα χωρίς φορτίο | 0–3200 min ⁻¹ | |
| Διαδρομή | 13 mm | |
| Ικανότητα | Μαλακός Σωλήνας από Χάλυβα | E.Δ. 50 mm |
| | Σωλήνας Βινυλίου Χλωριδίου | E.Δ. 50 mm |
| | Μαλακό Φύλλο από Χάλυβα | 12 mm |
| | Ξύλο | 50 mm |
| Βάρος* | 1,7–2,2 κιλά | |

* Σύμφωνα με τη Διαδικασία ΕΡΤΑ 01/2014
Ανάλογα με την προσαρτημένη μπαταρία. Το μεγαλύτερο βάρος μετράται μαζί με BSL36B18 (πωλείται ξεχωριστά).

ΣΗΜΕΙΩΣΗ

Εξαιτίας του συνεχιζόμενου προγράμματος έρευνας και ανάπτυξης της HiKOKI, τα τεχνικά χαρακτηριστικά που αναφέρονται εδώ μπορούν να αλλάξουν χωρίς προηγούμενη ειδοποίηση.

ΦΟΡΤΙΣΗ

Πριν χρησιμοποιήσετε το ηλεκτρικό εργαλείο, φορτίστε την μπαταρία ως ακολούθως.

1. Συνδέστε το καλώδιο ρεύματος του φορτιστή στην υποδοχή.

Όταν συνδέετε το βύσμα του φορτιστή στην υποδοχή, η δοκιμαστική λάμπα θα αναβοσβήνει με κόκκινο (σε διαστήματα 1 δευτερολέπτου).

ΠΡΟΣΟΧΗ

Μην χρησιμοποιείτε το ηλεκτρικό καλώδιο εάν είναι κατεστραμμένο. Αντικαταστήστε το άμεσα.

2. Τοποθετήστε την μπαταρία στο φορτιστή.

Τοποθετήστε με ασφάλεια την μπαταρία στον φορτιστή.





3. Φόρτιση

Όταν εισάγετε την μπαταρία στο φορτιστή, θα αρχίσει η φόρτιση και η δοκιμαστική λάμπα θα ανάβει συνεχώς με κόκκινο.

Όταν η μπαταρία φορτιστεί πλήρως, η δοκιμαστική λάμπα θα αναβοσβήνει με κόκκινο. (με διαλείμματα 1 δευτερολέπτου) (Βλέπε **Πίνακας 1**)

- Ένδειξη δοκιμαστικής λάμπας
Οι ενδείξεις της δοκιμαστικής λάμπας θα είναι όπως εμφανίζονται στον **Πίνακα 1**, σύμφωνα με την κατάσταση του φορτιστή ή της επαναφορτιζόμενης μπαταρίας.

Πίνακας 1

| Ενδείξεις δοκιμαστικής λάμπας | | | | |
|-------------------------------|-----------------------------------|-------------|---|--|
| Δοκιμαστική λάμπα (κόκκινη) | Πριν τη φόρτιση | Αναβοσβήνει | Ανάβει για 0,5 δευτερόλεπτα. Δεν ανάβει για 0,5 δευτερόλεπτα. (κλειστό για 0,5 δευτερόλεπτα)  | |
| | Κατά τη φόρτιση | Ανάβει | Ανάβει συνεχώς  | |
| | Ολοκλήρωση φόρτισης | Αναβοσβήνει | Ανάβει για 0,5 δευτερόλεπτα. Δεν ανάβει για 0,5 δευτερόλεπτα. (κλειστό για 0,5 δευτερόλεπτα)  | |
| | Φόρτιση αδύνατη | Τρεμοσβήνει | Ανάβει για 0,1 δευτερόλεπτα. Δεν ανάβει για 0,1 δευτερόλεπτα. (κλειστό για 0,1 δευτερόλεπτα)  | Δυσλειτουργία στην μπαταρία ή στο φορτιστή |
| | Αναμένεται υπερθέρμανση μπαταρίας | Αναβοσβήνει | Ανάβει για 1 δευτερόλεπτα. Δεν ανάβει για 0,5 δευτερόλεπτα. (κλειστό για 0,5 δευτερόλεπτα)  | Υπερθέρμανση μπαταρίας. Μη δυνατότητα φόρτισης. (Η φόρτιση θα ξεκινήσει όταν η μπαταρία κρυώσει) |

- Αναφορικά με τις θερμοκρασίες και τον χρόνο φόρτισης της μπαταρίας. Οι θερμοκρασίες και ο χρόνος φόρτισης θα είναι όπως εμφανίζονται στον **Πίνακα 2**.

Πίνακας 2

| Φορτιστής | | UC18YFSL | | | | | |
|-----------|---|---|--|--|--|---------------------------------|----------------------|
| Μπαταρία | Τύπος μπαταρίας | Li-ion | | | | | |
| | Θερμοκρασίες στις οποίες η μπαταρία μπορεί να φορτιστεί | 0°C–50°C | | | | | |
| | Τάση φόρτισης | V | 14,4 | | 18 | | |
| | Χρόνος φόρτισης, κατά προσέγγιση (Στους 20°C) | λεπ | Σειρά BSL14xx | | Σειρά BSL18xx | | Σειρά πολλαπλών βολτ |
| | | | (4 κελιά) | (8 κελιά) | (5 κελιά) | (10 κελιά) | (10 κελιά) |
| | | BSL1415S : 20 BSL1415 : 22 BSL1415X : 22 BSL1420 : 30 BSL1425 : 35 BSL1430C : 45 | BSL1430 : 45 BSL1440 : 60 BSL1450 : 75 BSL1460 : 90 | BSL1815S : 20 BSL1815 : 22 BSL1815X : 22 BSL1820 : 30 BSL1825 : 35 BSL1830C : 45 BSL1850C : 75 | BSL1830 : 45 BSL1840 : 60 BSL1850 : 75 BSL1860 : 90 | BSL36A18 : 75 BSL36B18 : 120 | |

ΣΗΜΕΙΩΣΗ

Ο χρόνος φόρτισης ενδέχεται να διαφέρει ανάλογα με τη θερμοκρασία του περιβάλλοντος και την τάση της πηγής ρεύματος.

ΠΡΟΣΟΧΗ

Εάν ο φορτιστής μπαταρίας χρησιμοποιείται συνεχώς, θα υπερθερμανθεί και ενδεχομένως να προκαλέσει κάποια βλάβη. Όταν ολοκληρωθεί η φόρτιση, αφήστε τον φορτιστή να ξεκουραστεί για 15 λεπτά μέχρι την επόμενη φόρτιση.

4. **Αποσυνδέστε το καλώδιο του φορτιστή από την υποδοχή.**

5. **Κρατήστε τον φορτιστή σταθερά και αφαιρέστε τη μπαταρία.**

ΣΗΜΕΙΩΣΗ

Βεβαιωθείτε ότι έχετε αφαιρέσει την μπαταρία από τον φορτιστή πριν την χρήση και στην συνέχεια φυλάξτε την κατάλληλα.

Σχετικά με την ηλεκτρική εκκένωση σε περίπτωση νέων μπαταριών κλπ.

Εφόσον η εσωτερική χημική ουσία των νέων μπαταριών και των μπαταριών που δεν έχουν χρησιμοποιηθεί για μεγάλο χρονικό διάστημα δεν δραστηριοποιείται, η ηλεκτρική εκκένωση μπορεί να είναι χαμηλή όταν τις χρησιμοποιείτε για πρώτη και δεύτερη φορά. Αυτό αποτελεί προσωρινό φαινόμενο, και ο φυσιολογικός χρόνος που απαιτείται για την επαναφόρτιση θα αποκατασταθεί με την επαναφόρτιση των μπαταριών 2–3 φορές.

Πώς να κάνετε τις μπαταρίες να αποδίδουν για περισσότερο χρόνο.

(1) Επαναφορτίστε τις μπαταρίες πριν εξαντληθούν εντελώς.

Όταν νιώσετε ότι η ισχύς του εργαλείου γίνεται πιο αδύναμη, σταματήστε τη χρήση του εργαλείου και επαναφορτίστε την μπαταρία του. Αν συνεχίσετε να χρησιμοποιείτε το εργαλείο και να εκκενώνετε το ηλεκτρικό ρεύμα, η μπαταρία μπορεί να πάθει ζημιά και η διάρκεια ζωής της να μειωθεί.

(2) Αποφεύγετε την επαναφόρτιση σε υψηλές θερμοκρασίες.

Μία επαναφορτιζόμενη μπαταρία μπορεί να είναι ζεστή αμέσως μετά τη χρήση. Εάν αυτή η μπαταρία επαναφορτιστεί αμέσως μετά τη χρήση, η εσωτερική χημική ουσία θα φθαρεί και η διάρκεια ζωής της μπαταρίας θα μειωθεί. Αφήστε την μπαταρία και φορτίστε την αφού έχει κρυώσει για λίγο.

ΠΡΟΣΟΧΗ

○ Εάν η μπαταρία έχει φορτιστεί όσο είναι ζεστή λόγω του ότι έχει εκτεθεί για μεγάλο διάστημα σε ένα μέρος με άμεση επαφή με το φως του ήλιου ή λόγω πρόσφατης χρήσης της μπαταρίας, η δοκιμαστική λάμπα του φορτιστή ανάβει με πράσινο ή ανάβει για 1 δευτερόλεπτο, δεν ανάβει για 0,5 δευτερόλεπτα (κλειστό για 0,5 δευτερόλεπτα). Σε μια τέτοια περίπτωση, αφήστε πρώτα την μπαταρία να κρυώσει και ύστερα ξεκινήστε να την φορτίζετε.

○ Όταν η δοκιμαστική λάμπα αναβοβλίνει στο κόκκινο (σε διαστήματα 0,2 δευτερολέπτων), ελέγξτε για την παρουσία ξένων αντικειμένων στην υποδοχή σύνδεσης του φορτιστή μπαταρίας και αν υπάρχουν αφαιρέστε τα. Αν δεν υπάρχουν ξένα αντικείμενα, είναι πιθανό η μπαταρία ή ο φορτιστής να δυσλειτουργούν. Πηγαίνετε τα στο πλησιέστερο Κέντρο Εξυπηρέτησης.

○ Επειδή ο ενσωματωμένος μικροϋπολογιστής χρειάζεται περίπου 3 δευτερόλεπτα για να επιβεβαιώσει ότι η μπαταρία που φορτίζεται με τους φορτιστές έχει αφαιρεθεί, περιμένετε τουλάχιστον 3 δευτερόλεπτα πριν να την εισάγετε εκ νέου για να συνεχίσετε τη φόρτιση. Αν η μπαταρία εισαχθεί εκ νέου μέσα σε 3 δευτερόλεπτα, ενδέχεται να μη φορτιστεί σωστά.

ΤΟΠΟΘΕΤΗΣΗ ΚΑΙ ΛΕΙΤΟΥΡΓΙΑ

| Ενέργεια | Εικόνα | Σελίδα |
|--|--------|--------|
| Αφαίρεση και τοποθέτηση της μπαταρίας*1 | 2 | 2 |
| Φόρτιση | 3 | 2 |
| Λειτουργία διακόπτη | 4 | 3 |
| Τοποθέτηση της λεπίδας*2 | 5 | 3 |
| Τοποθέτηση της πριονωτής λεπίδας*3 | 6 | 4 |
| Αφαίρεση της λεπίδας*4 | 7-a | 4 |
| Επιλέξτε μία οδοντωτή λεπίδα κατάλληλου μήκους | 8 | 4 |
| Στερεώστε ένα τεμάχιο εργασίας γερά | 9 | 5 |
| Ρύθμιση της βάσης | 10 | 5 |
| Κοπή σε βάθος (για ξύλο)*5 | 11 | 5 |
| Επιλογή εξαρτημάτων | — | 187 |

*1 Βεβαιωθείτε ότι μπαταρία έχει εγκατασταθεί καλά. Αν είναι έστω και λίγο χαλαρή μπορεί να βγει έξω και να προκαλέσει τραυματισμό.

*2 Τοποθέτηση της λεπίδας

(1) Περιστρέφοντας τον υποδοχέα λεπίδας προς την κατεύθυνση που υποδεικνύεται από το βέλος, εισαγάγετε τη λεπίδα μέχρι τέρμα μέσα στη μικρή σχισμή του υποδοχέα λεπίδας. **(Εικ. 5-b)**

(2) Η λεπίδα θα είναι κλειδωμένη στη θέση της όταν απελευθερωθεί ο υποδοχέας λεπίδας. Η λεπίδα μπορεί να τοποθετηθεί στραμμένη προς τα πάνω ή προς τα κάτω, ανάλογα με τη λειτουργία.

(3) Τραβήξτε το πίσω μέρος της πριονωτής λεπίδας δυο ή τρεις φορές με το χέρι και ελέγξτε αν η λεπίδα είναι καλά στερεωμένη. **(Εικ. 5-c)**

ΣΗΜΕΙΩΣΗ

Η λεπίδα μπορεί να προσαρτηθεί χωρίς να τοποθετηθεί μέσα στη βάση. Ωστόσο, στην περίπτωση αυτή, να βεβαιώνεται πάντα ότι η βάση είναι προσαρτημένη στο εργαλείο αφού προσαρτήσετε τη λεπίδα.

*3 Τοποθέτηση της πριονωτής λεπίδας (πωλείται ξεχωριστά)

Μπορεί να χρησιμοποιηθεί μια πριονωτή λεπίδα με στέλεχος σε σχήμα T με αυτό το προϊόν. **(Εικ. 5-a)**
Τοποθετείται με τον ίδιο τρόπο όπως μια λεπίδα σπαθόσεγας. Βεβαιωθείτε ότι το στέλεχος της λεπίδας είναι τοποθετημένο στην κεντρική κοιλότητα. **(Εικ. 6)**
Τραβήξτε το πίσω μέρος της πριονωτής λεπίδας δυο ή τρεις φορές με το χέρι και ελέγξτε αν η λεπίδα είναι καλά στερεωμένη. **(Εικ. 5-c)**

*4 Αφαίρεση της λεπίδας

ΠΡΟΣΟΧΗ

Μην αγγίζετε ποτέ την οδοντωτή λεπίδα αμέσως μετά τη χρήση. Το μέταλλο είναι ζεστό και μπορεί εύκολα να προκληθεί έγκαυμα στο δέρμα σας.

(1) Μετά την περιστροφή του υποδοχέα λεπίδας, στρέψτε τη λεπίδα προς τα κάτω. Η λεπίδα θα βγει από μόνη της. Εάν η λεπίδα δεν βγει, τραβήξτε τη προς τα έξω με το χέρι.

ΟΤΑΝ ΣΠΑΣΕΙ Η ΛΕΠΙΔΑ

Ακόμη κι όταν σπάσει η οδοντωτή λεπίδα και παραμένει μέσα στη μικρή σχισμή του υποδοχέα λεπίδας, θα πρέπει να πέσει έξω όταν περιστραφεί ο υποδοχέας λεπίδας και η λεπίδα είναι στραμμένη προς τα κάτω. Εάν η λεπίδα δεν βγει από μόνη της, βγάλτε την χρησιμοποιώντας τις διαδικασίες που περιγράφονται παρακάτω.

(1) Εάν ένα μέρος της σπασμένης οδοντωτής λεπίδας κολλήσει στη μικρή σχισμή του υποδοχέα λεπίδας, τραβήξτε προς τα έξω το προεξέχον μέρος και βγάλτε τη λεπίδα.

(2) Εάν η σπασμένη οδοντωτή λεπίδα είναι κρυμμένη μέσα στη μικρή σχισμή, πιάστε τη σπασμένη λεπίδα χρησιμοποιώντας την άκρη μίας άλλης οδοντωτής λεπίδας και βγάλτε τη προς τα έξω. **(Εικ. 7-b)**

*5 Κοπή σε βάθος (για ξύλο)

ΣΗΜΕΙΩΣΗ

○ Χρησιμοποιώντας το κολάρο ή τη βάση ως στήριγμα, κόψτε σταδιακά από την άκρη της λεπίδας.

○ Καθώς η βάση είναι μεταλλική, χρησιμοποιώντας την για στήριγμα μπορεί να προκληθούν αμυχές ή ζημιά στην επιφάνεια, ανάλογα με το υλικό που κόβεται. Σε αυτή την περίπτωση, χρησιμοποιήστε το κολάρο ως στήριγμα. Εάν αφαιρέσετε τη βάση όταν κόβετε ένα παρτάβουρο, φροντίστε να την προσαρτήσετε ξανά στο εργαλείο όταν συνεχίσετε τη χρήση του εργαλείου.

ΠΡΟΕΙΔΟΠΟΙΗΤΙΚΑ ΣΗΜΑΤΑ ΛΥΧΝΙΑΣ LED (Εικ. 13)

Αυτό το προϊόν διαθέτει λειτουργίες που έχουν σχεδιαστεί για την προστασία του εργαλείου καθώς και της μπαταρίας. Όταν ο διακόπτης τραβηχτεί, αν οι λειτουργίες προστασίας ενεργοποιηθούν κατά τη διάρκεια της λειτουργίας, η λυχνία LED θα αρχίσει να αναβοσβήνει όπως περιγράφεται στον **Πίνακα 3**. Όταν ενεργοποιηθεί οποιαδήποτε από τη λειτουργία προστασίας, απομακρύνετε αμέσως το δάχτυλό σας από τον διακόπτη και ακολουθήστε τις οδηγίες που περιγράφονται στη διορθωτική ενέργεια.

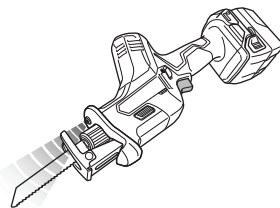

Εικ. 13

Πίνακας 3

| Λειτουργία Προστασίας | Ένδειξη Λυχνίας LED | Διορθωτική Ενέργεια |
|---------------------------|--|--|
| Προστασία υπερφόρτωσης | Αναμμένη 0,25 δευτερόλεπτο/σβηστή 0,25 δευτερόλεπτο ■ ■ ■ ■ ■ | Αφαιρέστε την αιτία της υπερφόρτωσης. |
| Προστασία Θερμοκρασίας | | Αφήστε το εργαλείο και την μπαταρία για να κρυώσει καλά. |
| Προστασία από Χαμηλή Τάση | | Επαναφορτίστε την μπαταρία. |

ΣΥΝΤΗΡΗΣΗ ΚΑΙ ΕΛΕΓΧΟΣ

ΠΡΟΣΟΧΗ

Βεβαιωθείτε ότι έχετε απενεργοποιήσει τον διακόπτη και ότι έχετε αφαιρέσει την μπαταρία πριν τη συντήρηση και την επίθεσή της.

1. Επίθεσή της Λεπίδας

Η συνεχής χρήση μιας αμβλύς ή κατεστραμμένης λεπίδας θα έχει ως αποτέλεσμα την μειωμένη απόδοση κοπής και μπορεί να προκαλέσει την υπερφόρτιση του μοτέρ. Αντικαταστήστε την λεπίδα με μια καινούργια όταν διαπιστωθεί υπερβολική φθορά.

2. Έλεγχος των βιδών στερέωσης

Να ελέγχετε τακτικά όλες τις βίδες στερέωσης και να βεβαιωθείτε ότι έχουν σφίξει καλά. Σε περίπτωση που κάποια βίδα είναι χαλαρή, σφίξτε την άμεσα. Διαφορετικά μπορεί να προκαλέσει σοβαρός κίνδυνος.

3. Συντήρηση του κινητήρα

Η περιέλιξη της μονάδας κινητήρα αποτελεί την «βασική λειτουργία» του ηλεκτρικού εργαλείου. Να φροντίζετε η περιέλιξη να μην υφίσταται βλάβες και/ή να λερώνεται με λάδι και/ή να βρέχεται με νερό.

4. Καθαρισμός του εξωτερικού

Όταν το ηλεκτρικό εργαλείο είναι λερωμένο, να το σκουπίζετε με ένα μαλακό στεγνό πανί ή με ένα πανί μουσκεμένο σε σαπουνόνερο. Μη χρησιμοποιείτε διαλυτικά χλωρίνης, βενζίνη ή διαλυτικό χρώματος, για να μην καταστραφούν τα πλαστικά μέρη.

5. Αποθήκευση

Αποθηκεύετε το ηλεκτρικό εργαλείο και την μπαταρία σε χώρο όπου η θερμοκρασία είναι μικρότερη από 40°C και μακριά από την πρόσβαση παιδιών.

ΣΗΜΕΙΩΣΗ

Αποθήκευση Μπαταριών Λόντων Λιθίου.

Βεβαιωθείτε ότι οι μπαταρίες ιόντων λιθίου είναι πλήρως φορτισμένες πριν να τις αποθηκεύσετε.

Τυχόν παρατεταμένη αποθήκευση (3 μήνες ή παραπάνω) μπαταριών με χαμηλό φορτίο μπορεί να έχει ως αποτέλεσμα την υποβάθμιση της απόδοσης, μειώνοντας σημαντικά τον χρόνο χρήσης της μπαταρίας ή καθιστώντας τις μπαταρίες ανίκανες στην κατακράτηση φορτίου.

Ωστόσο, ο σημαντικός μειωμένος χρόνος χρήσης της μπαταρίας μπορεί να ανακτηθεί με την επαναληπτική φόρτιση και χρήση των μπαταριών δυο έως πέντε φορές.

Εάν ο χρόνος χρήσης της μπαταρίας είναι εξαιρετικά σύντομος παρά την επανειλημμένη φόρτιση και χρήση, εξετάστε τις μπαταρίες.

ΠΡΟΣΟΧΗ

Κατά τον έλεγχο και τη συντήρηση των ηλεκτρικών εργαλείων, οι κανόνες ασφαλείας και οι κανονισμοί που υπάρχουν σε κάθε χώρα πρέπει να ακολουθούνται.

Σημαντική ειδοποίηση για τις μπαταρίες στα ηλεκτρικά εργαλεία της HiKOKI χωρίς καλώδιο

Να χρησιμοποιείτε πάντα κάποια από τις καθορισμένες γνήσιες μπαταρίες. Δεν μπορούμε να εγγυηθούμε για την ασφάλεια και την απόδοση του ασύρματου ηλεκτρικού μας εργαλείου όταν χρησιμοποιείτε μπαταρίες που είναι διαφορετικές από αυτές που έχουν καθοριστεί από εμάς, ή όταν η μπαταρία είναι αποσυρμολογημένη ή τροποποιημένη (λόγω αποσυρμολόγησης ή αντικατάστασης στοιχείων ή άλλων εσωτερικών μερών).

ΕΓΓΥΗΣΗ

Εγγυώμαστε για τα εργαλεία HiKOKI Power Tools σύμφωνα με τον θεσμικό κανονισμό/ειδικό κανονισμό της χώρας. Η παρούσα εγγύηση δεν καλύπτει ελαττώματα ή ζημιές λόγω κακής χρήσης, κακομεταχείρισης ή φυσιολογικής φθοράς. Σε περίπτωση παραπόνων παρακαλούμε αποστείλετε το Power Tool χωρίς να το αποσυρμολογήσετε μαζί με το ΠΙΣΤΟΠΟΙΗΤΙΚΟ ΕΓΓΥΗΣΗΣ το οποίο βρίσκεται στο τέλος των εν λόγω οδηγιών χειρισμού, σε Εξουσιοδοτημένο Κέντρο Εξυπηρέτησης της HiKOKI.

Πληροφορίες που αφορούν τον εκπεμπόμενο θόρυβο και τη δόνηση

Οι τιμές μετρήθηκαν σύμφωνα με το EN62841 και βρέθηκαν σύμφωνα με το ISO 4871.

Μετρηθείσα στάθμη ηχητικής ισχύος A: 92 dB (A)

Μετρημένη στάθμη ηχητικής πίεσης A: 81 dB (A)

Αβεβαιότητα K: 5 dB (A).

Φοράτε προστατευτικά αυτιά.

Συνολικές τιμές δόνησης (διανυσματικό άθροισμα τριαξονικού καλωδίου) που καθορίζονται σύμφωνα με το πρότυπο EN62841.

Κοπή σανίδων:

Τιμή εκπομπής δόνησης $a_h, B = 9,5 \text{ m/s}^2$

Αβεβαιότητα K = 3,3 m/s²

Κοπή ξύλινων δοκαριών:

Τιμή εκπομπής δόνησης $a_h, WB = 12,0 \text{ m/s}^2$

Αβεβαιότητα K = 1,6 m/s²

Η δηλωμένη συνολική τιμή κραδασμών και η δηλωμένη τιμή εκπομπής θορύβου έχουν μετρηθεί σύμφωνα με μια τυπική μέθοδο δοκιμής και μπορούν να χρησιμοποιηθούν για τη σύγκριση ενός εργαλείου με ένα άλλο. Μπορούν επίσης να χρησιμοποιηθούν σε μια προκαταρκτική αξιολόγηση της έκθεσης.

ΠΡΟΕΙΔΟΠΟΙΗΣΗ

○ Η εκπομπή κραδασμών και θορύβου κατά την πραγματική χρήση του ηλεκτρικού εργαλείου μπορεί να διαφέρει από τη δηλωμένη συνολική τιμή, ανάλογα με τους τρόπους χρήσης του εργαλείου, ειδικά το είδος του προς επεξεργασία τεμαχίου εργασίας και

○ Καθορίστε μέτρα ασφαλείας για την προστασία του χειριστή που βασίζονται σε μία εκτίμηση της έκθεσης στις πραγματικές συνθήκες χρήσης (λαμβάνοντας υπόψη όλα τα μέρη του κύκλου λειτουργίας όπως τον χρόνο που το εργαλείο είναι κλειστό και το διάστημα όπου είναι ανενεργό επιπροσθέτα στο χρόνο εκκίνησης).

ΣΗΜΕΙΩΣΗ

Εξαιτίας του συνεχιζόμενου προγράμματος έρευνας και ανάπτυξης της HiKOKI, τα τεχνικά χαρακτηριστικά που αναφέρονται εδώ μπορούν να αλλάξουν χωρίς προηγούμενη ειδοποίηση.

OGÓLNE WSKAZÓWKI BEZPIECZEŃSTWA DOTYCZĄCE ELEKTRONARZĘDZI

⚠ OSTRZEŻENIE

Należy zapoznać się ze wszystkimi wskazówkami bezpieczeństwa, instrukcjami, ilustracjami i danymi technicznymi tego elektronarzędzia.

Nieprzestrzeganie wszystkich wymienionych poniżej instrukcji może być przyczyną porażenia prądem, pożaru i/lub poważnych obrażeń.

Ostrzeżenia i wskazówki bezpieczeństwa należy zachować do wglądu.

Wykorzystywane w treści wskazówek bezpieczeństwa określenie „elektronarzędzie” odnosi się do narzędzi zasilanych z sieci elektrycznej (przewodowych) lub z akumulatora (bezprowadowych).

1) Bezpieczeństwo na stanowisku pracy

a) Stanowisko pracy należy utrzymywać w czystości i odpowiednio oświetlać. Nieporządek lub nieodpowiednie oświetlenie stanowiska pracy może być przyczyną wypadków.

b) Elektronarzędzi nie należy użytkować w miejscach zagrożonych wybuchem, na przykład w pobliżu łatwopalnych cieczy, gazów lub pyłów.

Pracujące elektronarzędzie wytwarza iskry, które mogą spowodować zapłon pyłu lub oparów.

c) Dzieci oraz osoby postronne powinny pozostawać z dala od pracującego elektronarzędzia.

Dekonzcentracja może być przyczyną utraty kontroli nad elektronarzędziem.

2) Bezpieczeństwo elektryczne

a) Wtyczka elektronarzędzia musi pasować do gniazda sieciowego. Wtyczki nie wolno w jakikolwiek sposób modyfikować. Elektronarzędzia posiadające uziemienie nie powinny być użytkowane z wtyczkami przejściowymi.

Użytkowanie niemodyfikowanych wtyczek oraz korzystanie z odpowiednich gniazd sieciowych zmniejsza ryzyko porażenia prądem.

b) Należy unikać kontaktu z powierzchniami jakichkolwiek uziemionych elementów, takich jak rury, grzejniki, kuchenki lub chłodzarki.

Ryzyko porażenia prądem wzrasta, gdy ciało jest uziemione.

c) Elektronarzędzi nie wolno narażać na działanie deszczu lub wilgoci.

Obecność wody wewnątrz elektronarzędzia zwiększa ryzyko porażenia prądem.

d) Przewodu zasilającego nie wolno używać w sposób niezgodny z jego przeznaczeniem. Przewodu zasilającego nie wolno używać do przenoszenia bądź ciągnięcia elektronarzędzia, ani do odłączania go od zasilania.

Przewód zasilający należy chronić przed kontaktem ze źródłami ciepła, olejem, ostrymi krawędziami lub poruszającymi się częściami. Uszkodzony lub zapętlony przewód zasilający zwiększa ryzyko porażenia prądem.

e) W przypadku użytkowania elektronarzędzia na wolnym powietrzu należy korzystać z przedłużaczy do tego celu przeznaczonych.

Używanie przedłużaczy przeznaczonych do pracy na wolnym powietrzu zmniejsza ryzyko porażenia prądem.

f) Jeżeli praca elektronarzędziem musi być wykonywana w miejscu o dużej wilgotności, należy zawsze korzystać ze źródła zasilania zabezpieczonego wyłącznikiem różnicowoprądowym.

Korzystanie z wyłącznika różnicowoprądowego zmniejsza ryzyko porażenia prądem.

3) Bezpieczeństwo osobiste

a) Podczas użytkowania elektronarzędzia należy zachowywać ostrożność, koncentrować się na wykonywanej pracy i postępować zgodnie z zasadami zdrowego rozsądku.

Elektronarzędzia nie powinny być użytkowane przez osoby zmęczone lub znajdujące się pod wpływem substancji odurzających, alkoholu bądź leków.

Chwila nieuwagi podczas użytkowania elektronarzędzia może być przyczyną poważnych obrażeń.

b) Należy używać wyposażenia ochronnego. Należy zawsze nosić okulary ochronne.

Stosowane – odpowiednio do panujących warunków – wyposażenie ochronne, takie jak maska przeciwpyłowa, obuwie antypoślizgowe, kask lub słuchawki ochronne, zmniejsza ryzyko odniesienia obrażeń.

c) Należy uniemożliwić przypadkowe uruchomienie. Przed podłączeniem elektronarzędzia do gniazda zasilania i/lub zestawu akumulatorowego, a także przed podniesieniem lub przeniesieniem go, należy upewnić się, że wyłącznik znajduje się w położeniu wyłączenia.

Ze względów bezpieczeństwa nie należy przenosić elektronarzędzi, trzymając palec na wyłączniku, ani podłączać do zasilania elektronarzędzi, których wyłącznik znajduje się w położeniu włączenia.

d) Przed włączeniem elektronarzędzia usunąć wszystkie klucze regulacyjne.

Pozostawienie klucza regulacyjnego połączonego z częścią obrotową elektronarzędzia może być przyczyną obrażeń.

e) Nie sięgać elektronarzędziem zbyt daleko. Należy zawsze pamiętać o stabilnej postawie i zachowaniu równowagi.

Zapewnia to lepsze panowanie nad elektronarzędziem w nieoczekiwanych sytuacjach.

f) Należy nosić odpowiednią odzież. Nie nosić luźnej odzieży ani biżuterii. Chronić włosy i odzież przed kontaktem z ruchomymi częściami urządzenia.

Luźna odzież, biżuteria lub długie włosy mogą zostać pochwycone i wciągnięte przez ruchome części narzędzia.

g) Jeżeli elektronarzędzie wyposażone jest w złącze dla urządzenia do odprowadzania i gromadzenia pyłów, należy pamiętać o właściwym podłączeniu i poprawnym użytkowaniu takiego urządzenia.

Korzystanie z urządzeń do odprowadzania i gromadzenia pyłu zmniejsza zagrożenia związane z obecnością pyłu.

h) Nie pozwól, aby wprawa osiągnięta w wyniku częstego korzystania z narzędzi pozwalała na bezostrożną i ignorowanie zasad bezpieczeństwa narzędzi.

Nieostrożne działanie może spowodować poważne obrażenia w ciągu ułamka sekundy.

- 4) Obsługa i konserwacja elektronarzędzi
- Nie używać elektronarzędzia ze zbyt dużą siłą. Należy wykorzystywać elektronarzędzie odpowiednie dla wykonywanej pracy.
Elektronarzędzie przeznaczone do wykonania określonej pracy wypełni swoje zadanie lepiej i w sposób bardziej bezpieczny, jeżeli praca będzie wykonywana z zalecaną prędkością.
 - Nie należy użytkować elektronarzędzia, którego wyłącznik jest uszkodzony.
Każde elektronarzędzie, które nie może być właściwie włączane ani wyłączane, stanowi zagrożenie i musi zostać naprawione.
 - Przed przystąpieniem do jakichkolwiek regulacji bądź wymiany akcesoriów oraz kiedy elektronarzędzie nie będzie używane przez dłuższy czas, należy odłączyć wtyczkę elektronarzędzia od źródła zasilania i/ lub odłączyć od elektronarzędzia zestaw akumulatorowy (jeśli jest to możliwe).
Powyższe środki bezpieczeństwa mają na celu wyeliminowanie ryzyka przypadkowego uruchomienia urządzenia.
 - Nie używane elektronarzędzia powinny być przechowywane w miejscu niedostępnym dla dzieci; osobom, które nie znają zasad obsługi elektronarzędzi lub niniejszych zaleceń nie wolno udzielać pozwolenia na użytkowanie elektronarzędzia.
Użytkowanie elektronarzędzi przez osoby, które nie zostały właściwie poinstruowane, może stanowić zagrożenie.
 - Elektronarzędzia i akcesoria należy konserwować. Przed rozpoczęciem pracy należy sprawdzić, czy ruchome części są poprawnie umieszczone, czy nie są zakleszczone lub uszkodzone i czy nie występują jakiegokolwiek inne okoliczności, które mogłyby uniemożliwić bezpieczną pracę elektronarzędzia. W razie uszkodzenia przed kolejnym użyciem elektronarzędzie musi zostać naprawione.
Wiele wypadków następuje z powodu nieprawidłowej konserwacji elektronarzędzi.
 - Narzędzia tnące powinny być zawsze ostre i czyste.
Narzędzia tnące powinny być utrzymywane we właściwym stanie, z odpowiednio ostrymi krawędziami tnącymi – zmniejsza to ryzyko zakleszczenia narzędzia i ułatwia kontrolę nad nim.
 - Elektronarzędzia, akcesoria, wiertła, narzędzia tnące itp. należy zawsze obsługiwać w sposób zgodny z zaleceniami niniejszej instrukcji, biorąc pod uwagę warunki robocze oraz rodzaj wykonywanej pracy.
Używanie elektronarzędzia w celach niezgodnych z jego przeznaczeniem może stanowić zagrożenie.
 - Utrzymywać uchwyty i powierzchnie chwytania suche, czyste i wolne od oleju i smaru.
Słiskie uchwyty i powierzchnie chwytania uniemożliwiają bezpieczną obsługę i kontrolę narzędzia w nieoczekiwanych sytuacjach.
- 5) Obsługa i konserwacja elektronarzędzia akumulatorowego
- Do ładowania można wykorzystywać wyłącznie ładowarki wymienione przez producenta.
Ładowarka właściwa dla ładowania konkretnego typu zestawów akumulatorowych może wywołać pożar, jeśli zostanie użyta do ładowania innego typu zestawów akumulatorowych.
 - Do zasilania elektronarzędzi należy używać wyłączników przeznaczonych dla nich zestawów akumulatorowych.
Używanie innych zestawów akumulatorowych może być przyczyną obrażeń lub pożaru.
 - Jeśli zestaw akumulatorowy nie jest używany, należy go przechowywać z dala od innych metalowych przedmiotów, takich jak spinacze do papieru, monety, klucze, gwoździe, śruby, bądź inne niewielkie metale przedmioty, które mogą spowodować zwarcie zacisków.
Zwarcie zacisków akumulatora może być przyczyną poparzeń lub pożaru.
 - W skrajnie niesprzyjających warunkach może dojść do wycieku elektrolitu z akumulatora – należy unikać kontaktu z elektrolitem.
*Jeśli dojdzie do przypadkowego kontaktu z elektrolitem, miejsce kontaktu należy przepłukać wodą. W przypadku kontaktu elektrolitu z oczami należy dodatkowo zgłosić się do lekarza.
Elektrolit wyciekający z akumulatora może powodować podrażnienia lub poparzenia.*
 - Nie korzystać z zestawu akumulatorowego ani narzędzia, które uległy uszkodzeniu lub zostały zmodyfikowane.
Uszkodzone lub zmodyfikowane akumulatory mogą działać w nieprzewidywalny sposób i w konsekwencji prowadzić do pożaru, wybuchu lub ryzyka obrażeń.
 - Nie wystawiać zestawu akumulatorowego ani narzędzia do działania ognia lub nadmiernej temperatury.
Narażenie na działanie ognia lub temperatury powyżej 130°C może spowodować wybuch.
 - Postępować zgodnie ze wszystkimi instrukcjami ładowania i nie ładować zestawu akumulatorowego ani narzędzia poza zakresem temperatury podanym w instrukcjach.
Ładowanie nieprawidłowo lub w temperaturze wykraczającej poza podany zakres może spowodować uszkodzenie akumulatora i zwiększyć ryzyko pożaru.
- 6) Serwis
- Elektronarzędzia mogą być serwisowane wyłącznie przez wykwalifikowanych techników serwisowych, z zastosowaniem oryginalnych części zamiennych.
Jest to gwarancją utrzymania bezpieczeństwa obsługi elektronarzędzia.
 - Nigdy nie należy naprawiać uszkodzonych zestawów akumulatorowych.
Naprawa zestawów akumulatorowych powinna być przeprowadzana wyłącznie przez producenta lub autoryzowane centrum serwisowe.
- UWAGA**
Dzieci oraz osoby niepełnosprawne powinny pozostawać z dala od pracującego elektronarzędzia. Nieużywane elektronarzędzia powinny być przechowywane w miejscu niedostępnym dla dzieci i osób niepełnosprawnych.

WSKAZÓWKI BEZPIECZEŃSTWA DOTYCZĄCE PIŁY SZABLASTEJ BATERYJNEJ

- Podczas wykonywania działań, przy których elementem tnącym może się zetknąć z ukrytym przewodem należy trzymać elektronarzędzie za izolowane powierzchnie chwytów.

Zetknięcie elementu tnącego z przewodem "pod napięciem" sprawi, że "pod napięciem" będą odsonione, metalowe elementy elektronicznego, co może spowodować porażenie prądem elektrycznym operatora.

2. Użyć zacisków lub innego praktycznego sposobu, aby zabezpieczyć i podeprzeć obrabiany element na stabilnej platformie.

Trzymanie obrabianego elementu ręcznie lub opartego o swoje ciało sprawia, że jest niestabilny, co może doprowadzić do utraty kontroli.

DODATKOWE WSKAZÓWKI BEZPIECZEŃSTWA

1. Przygotowanie i kontrola stanowiska roboczego Upewnić się, że stanowisko robocze spełnia wymogi określone w części dotyczącej wskazań bezpieczeństwa.
2. Komorę, w której umieszczany jest akumulator, należy chronić przed zabrudzeniem.
3. Nigdy nie demontować akumulatora ani ładowarki.
4. Nigdy nie zwierać zacisków akumulatora. Zwarcie zacisków akumulatora powoduje wygenerowanie wysokiego napięcia i przegrzanie. Wynikiem tego może być spalanie lub uszkodzenie akumulatora.
5. Akumulatora nie wolno wrzucać do ognia. Podpalenie akumulatora może spowodować jego wybuch.
6. Akumulator należy przekazać do punktu sprzedaży, w którym został zakupiony, kiedy tylko jego żywotność po naładowaniu uniemożliwia jego efektywne użytkowanie. Nie wyrzucać zużytego akumulatora.
7. W otwory wentylacyjne ładowarki nie wolno wkładać żadnych przedmiotów. Umieszczanie w otworach wentylacyjnych ładowarki metalowych lub łatwopalnych przedmiotów powoduje powstanie zagrożenia porażeniem prądem lub uszkodzenia ładowarki.
8. Podczas ciągłego używania urządzenia, może się ono przegrzać, co może prowadzić do uszkodzenia silnika i przełącznika. Dlatego, za każdym razem, gdy obudowa robi się gorąca, należy na chwilę wyłączyć pilarkę.
9. Jeśli maszyna jest używana nieprzerwanie przy niskich obrotach, może to spowodować dodatkowe obciążenie silnika, co może doprowadzić do zatarcia się silnika. Zawsze należy korzystać z elektronarzędzia tak, aby tarcze nie zostały zablokowane przez materiał podczas pracy. Zawsze należy dopasować prędkość tarczy, która umożliwi płynne cięcie.
10. Zawsze mocno trzymać elektronarzędzie za uchwyt na korpusie oraz obudowę zgodnie z **Rys. 12**. W przeciwnym wypadku wytworzona siła przeciwdziałająca może być przyczyną niedokładnego wykonania zadania lub nawet sytuacji niebezpiecznych.
11. Montowanie i demontowanie tarczy
 - Kilkakrotnie poruszać ręką ostrzem, aby upewnić się, że jest dobrze zamocowane. Kiedy pociągnię się za brzeszczot, wiadomo, że jest prawidłowo zamontowany, jeśli brzeszczot kliknie i uchwyt brzeszczota lekko się poruszy. (**Rys. 5-c**).
 - Ostrze można poruszać tylko od tyłu. Dotykanie jakichkolwiek innych części ostrza może spowodować obrażenia ciała.
 - Nigdy nie dotykać brzeszczota bezpośrednio po użyciu. Metal jest gorący i może łatwo poparzyć skórę.
 - Jeżeli złamane ostrze jest w całości ukryte w szczelinie, wyciągnąć je, zaczepiając za pomocą innego przedmiotu lub ostrza (**Rys. 7-b**).
 - Po każdym użyciu należy wydmuchać trociny, ziemię, piasek, pozostałości wilgoci itp. lub usunąć je szczotką, aby zapewnić zawsze prawidłowe działanie urządzenia.
- Nie należy używać żadnych ostrzy z uszkodzonym otworem montażowym. W przeciwnym wypadku ostrze może wypaść z urządzenia, co grozi poważnymi obrażeniami.
12. Upewnić się, że akumulator jest włożony prawidłowo. Złe założenie akumulatora może wypaść z urządzenia i spowodować wypadek.
13. Nie należy blokować blokady przełącznika. Poza tym, nie należy trzymać palca na przełączniku spustowym podczas przenoszenia narzędzia. W przeciwnym wypadku, przełącznik głównego korpusu może zostać przypadkowo **WŁĄCZONY**, co może spowodować nieumyślne wypadki.
14. Uważać, aby trociny, ziemia, wilgoć itd. nie dostawały się do wnętrza urządzenia przez szczelinę podczas pracy. Jeżeli trociny lub podobne odpady nagromadziły się w szczelinie, należy zawsze wyczyścić urządzenie przed użyciem.
15. Podczas użytkowania, należy przycisnąć dokładnie podstawę do obrabianego przedmiotu.
16. Należy wybrać ostrze o najbardziej odpowiedniej długości. Zalecane jest, aby długość ostrza wystającego z podstawy po odjęciu suwu była większa niż grubość materiału.
W przypadku cięcia grubej rury, bloku drewnianego itp., które mogą być grubsze od długości ostrza, istnieje ryzyko, że ostrze natrafi na wewnętrzną ściankę rury, bloku itd. i zostanie uszkodzone (**Rys. 8**).
17. Nigdy nie dociskać ostrza zbyt mocno. Może to łatwo spowodować jego złamanie.
18. Od rodzaju ostrza zastosowanego do cięcia danego materiału zależy to, czy silnik będzie się blokować. W przypadku zablokowania silnika należy natychmiast zatrzymać narzędzie.
19. Użyć zacisków lub innego praktycznego sposobu, aby zabezpieczyć i podeprzeć obrabiany element na stabilnej platformie. (**Rys. 9**)
Trzymanie przedmiotu obróbki ręcznie lub opartego o swoje ciało sprawia, że jest niestabilny, co może doprowadzić do utraty kontroli.
20. W czasie cięcia materiałów metalowych, należy używać odpowiedniego płynu do cięcia (olej wrzecionowy, woda z mydłem itp.), aby przedłużyć żywotność ostrza.
21. Należy zmniejszyć prędkość w przypadku wycinania niewielkich kształtów kołowych. Zbyt duża prędkość może spowodować złamanie ostrza.
22. Głębokie cięcie
 - Należy unikać wycinania wgłębnych materiałów z metalu. Może to spowodować uszkodzenie ostrza.
 - Nigdy nie przesuwaj przełącznika, kiedy końcówka ostrza pozostaje w kontakcie z materiałem. Może to spowodować łatwe uszkodzenie ostrza, dotykającego materiału.
 - Należy rozpoczynać cięcie bardzo powoli, mocno utrzymując urządzenie. W przypadku zbyt mocnego dociśnięcia ostrza może ono łatwo zostać uszkodzone.
23. Światło powinno być **WŁĄCZONE** tylko podczas cięcia. Jeśli jest zaświecone w innych przypadkach, przełącznik głównego korpusu może zostać przypadkowo **WŁĄCZONY**, co może spowodować nieumyślne wypadki.
24. Nie należy spoglądać bezpośrednio w światło, aby nie narażać oczu na jego działanie. Wystawienie oczu na stałe działanie światła grozi uszkodzeniem wzroku.
25. Nigdy nie dotykać ruchomych części.
Nigdy nie należy umieszczać rąk, palców lub innych części ciała w pobliżu ruchomych części.

26. Nie należy obsługiwać bez założonych wszystkich osłon.
Nie należy używać narzędzia bez założonych i poprawnie działających wszystkich osłon lub funkcji bezpieczeństwa. Jeśli serwisowanie lub konserwacja wymaga demontażu osłony lub zabezpieczenia, przed wznowieniem pracy narzędzia należy upewnić się, że osłona lub zabezpieczenie zostały ponownie zamontowane.
27. NIGDY nie pozostawiać włączanego narzędzia bez nadzoru. Wyłączyć zasilanie.
Nie należy pozostawiać narzędzia przed jego całkowitym zatrzymaniem.
28. Narzędzie wyposażone jest w obwód zabezpieczający przed przegrzaniem, który chroni silnik. Ciągła praca może spowodować wzrost temperatury urządzenia, co z kolei powoduje uruchomienie obwodu zabezpieczającego przed przegrzaniem i automatyczne wyłączenie urządzenia. W takim przypadku, przed ponownym rozpoczęciem pracy, należy odczekać, aż narzędzie ostygnie.
29. Nie należy narażać panelu kontrolnego na silne uderzenie lub go niszczyć. Może to prowadzić do usterek.
30. Nie używać produktu, jeśli narzędzie lub styki akumulatora (mocowanie akumulatora) są odkształcone. Włożenie akumulatora do narzędzia może spowodować zwarcie, które może prowadzić do emisji dymu lub zapłonu.
31. Utrzymywanie styki narzędzia (mocowanie akumulatora) wolne od opilków, wiórów i pyłu.
○ Przed użyciem sprawdzić, czy w okolicy styków akumulatora nie doszło do nagromadzenia wiórów, opilków i pyłu.
○ Podczas eksploatacji unikać opadania wiórów, opilków lub pyłu z narzędzia na akumulator.
○ W przypadku wstrzymania pracy lub po użytku nie pozostawiać narzędzia w miejscu narażonym na spadające opiłki, wióry lub pył.
W przeciwnym razie może dojść do zwarcia, które może prowadzić do emisji dymu lub zapłonu.
32. Zawsze używać narzędzia i akumulatorów w temperaturach od -5°C do 40°C.
33. Akumulator należy ładować w temperaturze otoczenia wynoszącej 0–40°C.

UWAGI DOTYCZĄCE AKUMULATORA LITOWO-JONOWEGO

W celu wydłużenia żywotności akumulatora litowo-jonowego został on wyposażony w funkcję wyłączania zasilania.

W przypadkach opisanych poniżej w punktach 1-3 silnik może się zatrzymać w czasie użytkowania elektronarzędzia, nawet jeżeli wyłącznik jest wciśnięty do położenia włączenia. Nie jest to oznaką awarii, ale efektem działania funkcji wyłączania.

- Gdy akumulator się wyczerpie, silnik się wyłączy.
W takim wypadku akumulator należy niezwłocznie naładować.
- Silnik może się wyłączyć w przypadku przeciążenia elektronarzędzia. W takim wypadku należy zwolnić wyłącznik elektronarzędzia i wyeliminować przyczynę przeciążenia. Po wyeliminowaniu przeciążenia elektronarzędzie może być ponownie użytkowane.
- Jeżeli w warunkach intensywnej pracy akumulator się przegrzeje, może to spowodować przerywanie zasilania z akumulatora.
W takim wypadku należy zaprzestać używania akumulatora i pozostawić go do ostygnięcia. Po wyeliminowaniu przeciążenia elektronarzędzie może być ponownie użytkowane.

Dodatkowo należy stosować się do poniższych ostrzeżeń i wskazówek.

OSTRZEŻENIE

Aby zapobiec wyciekom z akumulatora, jego przegrzaniu, emisji dymu, wybuchowi lub zapaleniu się akumulatora, należy podjąć wszystkie wymienione poniżej środki ostrożności.

- Należy się upewnić, że wióry i pył nie gromadzą się na akumulatorze.
- Podczas pracy należy zwracać uwagę, aby wióry i pył nie opadały na akumulator.
- Należy zwracać uwagę, aby wióry i pył, które opadają na akumulator, nie gromadziły się na jego powierzchni.
- Nie przechowywać nieużywanych akumulatorów w miejscach, w których mogą one wejść w kontakt z wiórami i pyłem.
- Przed przechowywaniem akumulatora należy usunąć z niego wióry i pył; akumulatora nie należy przechowywać razem z metalowymi przedmiotami (śruby, gwoździe itp.).
- Akumulatora nie wolno nakuwać ostrymi przedmiotami, takimi jak gwoździe, uderzać młotkiem, deptać, rzucać ani poddawać wstrząsom.
- Nie używać akumulatora, który nosi wyraźne ślady uszkodzenia lub odkształcenia.
- Nie korzystać z akumulatora umieszczonego z odwróconą biegunowością.
- Nie podłączać akumulatora bezpośrednio do gniazda sieciowego lub gniazda zapalniczki samochodowej.
- Nie używać akumulatora do celów innych, niż zgodne z jego przeznaczeniem.
- Jeśli ładowanie akumulatora nie powiedzie się, nawet po upływie określonego czasu ładowania, należy natychmiast przerwać ładowanie.
- Nie poddawać akumulatora działaniu wysokiej temperatury ani wysokiego ciśnienia, np. poprzez umieszczenie go w kuchence mikrofalowej, suszarce lub pojemniku ciśnieniowym.
- W przypadku wycieku lub pojawienia się nieprzyjemnego zapachu upewnić się, że akumulator znajduje się z dala od źródeł ognia.
- Nie używać akumulatora w miejscach, w których generowane są silne, elektryczne ładunki statyczne.
- Jeśli w trakcie użytkowania, ładowania lub przechowywania akumulatora pojawi się nieprzyjemny zapach, dojdzie do wycieku, przegrzania, odbarwienia lub odkształcenia, bądź jeśli pojawi się jakakolwiek inna nieprawidłowość, akumulator należy natychmiast wyjąć z elektronarzędzia lub ładowarki i zaprzestać jego użytkowania.
- Nie zanurzać akumulatora ani nie dopuścić do dostania się do wnętrza jakiegokolwiek cieczy. Dostanie się do wnętrza cieczy przewodzącej prąd, takiej jak woda, może spowodować uszkodzenia skutkujące pożarem lub wybuchem. Akumulator należy przechowywać w chłodnym, suchym miejscu, z dala od materiałów palnych i łatwopalnych. Należy unikać miejsc narażonych na działanie gazów korozyjnych.

UWAGA

- Jeśli elektrolit wyciekający z akumulatora dostanie się do oczu, nie wolno pocierać podrażnionego miejsca; oczy należy dokładnie przemyć czystą wodą, np. z kranu, i niezwłocznie skontaktować się z lekarzem. Nieusunięty elektrolit może spowodować uszkodzenie wzroku.
- W przypadku kontaktu elektrolitu ze skórą lub odzieżą, miejsce kontaktu należy natychmiast dokładnie przemyć czystą wodą, np. z kranu.
Elektrolit może spowodować podrażnienie skóry.
- Jeśli w trakcie pierwszego użycia akumulatora stwierdzona zostanie obecność rdzy, pojawi się nieprzyjemny zapach, dojdzie do przegrzania, odbarwienia, odkształcenia i/lub pojawią się inne nieprawidłowości, należy zaprzestać jego użytkowania i zwrócić go do dostawcy lub sprzedawcy.

OSTRZEŻENIE











Jeżeli przedmiot wykonany z materiału przewodzącego wejdzie w kontakt z zaciskiem akumulatora litowo-jonowego, może dojść do zwarcia akumulatora, a w wyniku tego – do pożaru. Przechowując akumulator litowo-jonowy należy stosować się do poniższych zaleceń.

- W opakowaniu do przechowywania nie wolno umieszczać żadnych przedmiotów wykonanych z materiałów przewodzących, gwoździ ani drutów, takich jak druty żelazne i druty miedziane.
- Aby zapobiec zwarciom, akumulator należy umieścić w elektronarzędziu lub w przypadku przechowywania, założyć na niego pokrywę, tak aby wywietrznik został zakryty.

SYMBOLE

OSTRZEŻENIE

Następujące oznaczenia są symbolami używanymi w instrukcji elektronarzędzia. Przed rozpoczęciem użytkowania należy się upewnić, że ich znaczenie jest zrozumiałe.

| | |
|---|--|
|  | CR18DA: Piła szablata bateryjna |
|  | Aby zmniejszyć ryzyko odniesienia obrażeń, użytkownik powinien przeczytać instrukcję obsługi. |
|  | Dotyczy tylko państw UE Elektronarzędzi nie wolno wyrzucać wraz z odpadami z gospodarstwa domowego! Zgodnie z Dyrektywą Europejską 2012/19/UE w sprawie zużytego sprzętu elektrycznego i elektronicznego oraz wprowadzeniem jej zgodnie z prawem krajowym, zużyte elektronarzędzia należy posegregować i oddać do recyklingu w sposób przyjazny dla środowiska w wyspecjalizowanym zakładzie utylizacji. |
|  | Prąd stały |
|  | Włączanie |
|  | Wylączenie |
|  | Odłącz akumulator |
|  | Zablokuj |
|  | Odblokuj |
|  | Ostrzeżenie |
|  | Działanie niedozwolone |

INFORMACJE DOTYCZĄCE TRANSPORTU AKUMULATORA LITOWO-JONOWEGO

Podczas transportowania akumulatora litowo-jonowego należy przestrzegać następujących środków ostrożności.

OSTRZEŻENIE

Należy powiadomić firmę transportową, że opakowanie zawiera akumulator litowo-jonowy, powiadomić firmę o jego mocy wyjściowej i postępować zgodnie z poleceniami firmy transportowej przy organizowaniu transportu.

- Akumulatory litowo-jonowe, które przekraczają moc 100 Wh, są w klasyfikacji ładunku określone jako niebezpieczne towary i będą wymagać specjalnych procedur aplikacji.
- W przypadku transportu za granicę, muszą być zgodne z międzynarodowymi przepisami prawa oraz zasadami i przepisami kraju docelowego.

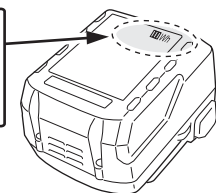
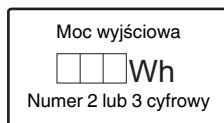

NAZWY CZĘŚCI (Rys. 1–Rys. 12)

| | |
|-----------------------------|-------------------------|
| ① Uchwyt | ⑫ Akumulator |
| ② Przycisk odblokowujący | ⑬ Otwór w brzeszczocie |
| ③ Silnik | ⑭ Zatrzask |
| ④ Obudowa | ⑮ Kontrolka ładowania |
| ⑤ Tabliczka znamionowa | ⑯ Brzeszczot wyrzynarki |
| ⑥ Dioda LED | ⑰ Szczelina tłoka |
| ⑦ Uchwyt brzeszczota | ⑱ Otwór |
| ⑧ Tarcza | ⑲ Inny brzeszczot |
| ⑨ Podstawa | ⑳ Skok |
| ⑩ Przycisk blokady podstawy | ㉑ Kołnierz |
| ⑪ Przełącznik spustowy | |

AKCESORIA STANDARDOWE

Poza elektronarzędziem (1 narzędzie) w opakowaniu znajdują się akcesoria wymienione na stronie 186.

Aksesoria standardowe mogą ulec zmianie bez wcześniejszego zawiadomienia.

ZASTOSOWANIA

- Cięcie rur metalowych i ze stali nierdzewnej.
- Cięcie różnego rodzaju drewna.
- Cięcie płyty z miękkiej stali, płyty z aluminium oraz płyty miedzianej.
- Cięcie żywic syntetycznych, takich jak żywica fenolowa i chlorek winylu.

SPECYFIKACJE TECHNICZNE

ŁADOWANIE

| | | |
|----------------------------------|-------------------------|--------------------------|
| Model | | CR18DA |
| Napięcie | | 18 V |
| Prędkość obrotowa bez obciążenia | | 0–3200 min ⁻¹ |
| Suw | | 13 mm |
| Możliwości | Rura ze stali miękkiej | Śr. 50 mm |
| | Rura z chlorku winylu | Śr. 50 mm |
| | Drewno | 12 mm |
| | Płyta ze stali miękkiej | 50 mm |
| Waga* | | 1,7–2,2 kg |

* Zgodnie z procedurą EPTA 01/2014
W zależności od podłączonego akumulatora.
Największy ciężar jest mierzony za pomocą BSL36B18 (sprzedawana oddzielnie).

WSKAZÓWKA

W związku z prowadzonym przez firmę HiKOKI programem badań i rozwoju, niniejsze specyfikacje techniczne mogą ulec zmianie bez wcześniejszego zawiadomienia.

Przed przystąpieniem do użytkowania elektronarzędzia należy naładować akumulator; w tym celu należy postępować w sposób opisany poniżej.

1. Podłączyć przewód zasilający ładowarki do gniazda sieciowego.

Po podłączeniu wtyczki ładowarki do gniazda sieciowego lampka kontrolna będzie migłała na czerwono (co 1 sekundę).

UWAGA

Nie należy używać uszkodzonego przewodu zasilającego. Uszkodzony przewód należy niezwłocznie przekazać do naprawy.

2. Umieścić akumulator w ładowarce.

Ostrożnie i dokładnie umieścić akumulator w ładowarce.





3. Ładowanie

Po umieszczeniu akumulatora w ładowarce rozpocznie się ładowanie, a lampka kontrolna będzie palić się ciągłym, czerwonym światłem.

Po zakończeniu ładowania akumulatora lampka kontrolna będzie migać na czerwono. (co 1 sekundę) (Patrz **Tabela 1**.)

- Wskazania lampki kontrolnej
Wskazania lampki kontrolnej są zilustrowane w **Tabeli 1**, w zależności od stanu ładowarki lub akumulatora.

Tabela 1

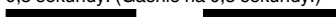
| | | Wskazania lampki kontrolnej | | |
|-----------------------------|----------------------------------|-----------------------------|---|--|
| Lampka kontrolna (czerwona) | Przed ładowaniem | Miga | Pali się przez 0,5 sekundy. Nie pali się przez 0,5 sekundy. (Gaśnie na 0,5 sekundy.)  | |
| | W trakcie ładowania | Pali się | Pali się nieprzerwanie.  | |
| | Ładowanie zakończone | Miga | Pali się przez 0,5 sekundy. Nie pali się przez 0,5 sekundy. (Gaśnie na 0,5 sekundy.)  | |
| | Ładowanie jest niemożliwe | Miga szybko | Pali się przez 0,1 sekundy. Nie pali się przez 0,1 sekundy. (Gaśnie na 0,1 sekundy.)  | Wadliwe działanie akumulatora lub ładowarki. |
| | Oczekiwanie z powodu przegrzania | Miga | Pali się przez 1 sekundę. Nie pali się przez 0,5 sekundy. (Gaśnie na 0,5 sekundy.)  | Przegrzanie akumulatora. Ładowanie niemożliwe. (Ładowanie rozpocznie się po ostygnięciu akumulatora) |

- Informacje na temat zakresu temperatury i czasu ładowania akumulatora. Informacje na temat zakresu temperatury i czasu ładowania zostały zamieszczone w **Tabeli 2**.

Tabela 2

| Ładowarka | | UC18YFSL | | | | | | |
|------------|--|----------|---|--|--|--|---------------------------------|--|
| Akumulator | Typ akumulatora | Li-ion | | | | | | |
| | Zakres temperatury, w którym akumulator może być ładowany | 0°C–50°C | | | | | | |
| | Napięcie ładowania | V | 14,4 | | | 18 | | |
| | Czas ładowania akumulatora, w przybliżeniu (w temperaturze 20°C) | min | Seria BSL14xx | | Seria BSL18xx | | Seria wielonapięciowa | |
| | | | (4-komorowy) | (8-komorowy) | (5-komorowy) | (10-komorowy) | (10-komorowy) | |
| | | | BSL1415S : 20 BSL1415 : 22 BSL1415X : 22 BSL1420 : 30 BSL1425 : 35 BSL1430C : 45 | BSL1430 : 45 BSL1440 : 60 BSL1450 : 75 BSL1460 : 90 | BSL1815S : 20 BSL1815 : 22 BSL1815X : 22 BSL1820 : 30 BSL1825 : 35 BSL1830C : 45 BSL1850C : 75 | BSL1830 : 45 BSL1840 : 60 BSL1850 : 75 BSL1860 : 90 | BSL36A18 : 75 BSL36B18 : 120 | |

WSKAZÓWKA

Czas ładowania może się zmieniać w zależności od temperatury otoczenia i napięcia źródła zasilania.

UWAGA

Długotrwałe nieprzerwane użytkowanie ładowarki może spowodować jej nagrzanie, a tym samym stwarzać prawdopodobieństwo wystąpienia awarii. Po zakończeniu ładowania należy odczekać 15 minut przed rozpoczęciem kolejnego ładowania.

4. Odłączyć przewód zasilający ładowarki od gniazda sieciowego.

5. Wyjąć akumulator, mocno trzymając ładowarkę.

WSKAZÓWKA

Należy pamiętać, aby po zakończeniu użytkowania ładowarki wyjąć z niej akumulator.

UWAGA

- Jeżeli podczas ładowania akumulatora jest on nagrzany w wyniku długotrwałego wystawienia na bezpośrednie działanie promieni słonecznych lub był właśnie użytkowany, lampka kontrolna ładowarki zapala się na zielono lub zapala się na 1 sekundę i gaśnie na 0,5 sekundy (wyłączona przez 0,5 sekundy). W takim wypadku akumulator należy najpierw pozostawić do ostygnięcia, a następnie rozpocząć ładowanie.
- Kiedy lampka kontrolna miga szybko na czerwono (co 0,2 sekundy), złącze ładowarki należy sprawdzić pod kątem obecności ciał obcych; w razie potrzeby – usunąć je. Jeżeli obecność ciał obcych nie zostanie stwierdzona, istnieje prawdopodobieństwo, że doszło do usterki akumulatora lub ładowarki. Urządzenie(-a) należy wtedy oddać do autoryzowanego centrum serwisowego.
- Ponieważ wbudowany mikrokomputer ładowarek potrzebuje około 3 sekund do potwierdzenia, że ładowany akumulator został wyjęty, należy odczekać minimum 3 sekundy przed jego ponownym włożeniem i kontynuowaniem ładowania. Jeżeli akumulator zostanie włożony ponownie w przeciągu 3 sekund, może on zostać niepoprawnie naładowany.

MONTAŻ I PRACA

| Działanie | Rysunek | Strona |
|--|---------|--------|
| Wymaganie i wkładanie akumulatora ¹ | 2 | 2 |
| Ładowanie | 3 | 2 |
| Obsługa wyłącznika | 4 | 3 |
| Montowanie tarczy ² | 5 | 3 |
| Montaż brzeszczota wyrzynarki ³ | 6 | 4 |
| Demontaż brzeszczota ⁴ | 7-a | 4 |
| Wybrać tarczę piły o odpowiedniej długości | 8 | 4 |

Co zrobić, aby akumulatory działały dłużej.

- (1) Naładować akumulatory ponownie zanim rozładują się całkowicie.
W przypadku zauważenia, że zasilanie narzędzia jest słabsze, należy zaprzestać korzystania z narzędzia i ponownie naładować akumulator. Dalsze korzystanie z narzędzia i wyczerpanie prądu elektrycznego, może spowodować uszkodzenie akumulatora i skrócenie jego żywotności.
- (2) Należy unikać ładowania w wysokiej temperaturze. Akumulator jest gorący zaraz po użyciu. Jeśli akumulator jest ponownie ładowany zaraz po użyciu, jakość substancji chemicznych pogorszy się, a żywotność akumulatora się skróci. Należy odłożyć na chwilę akumulator i rozpocząć ładowanie, gdy ostygnie.

KIEDY BRZESZCZOT JEST ZŁAMANY

| | | |
|-------------------------------------|----|-----|
| Zamocować mocno obrabiany przedmiot | 9 | 5 |
| Regulacja podstawy | 10 | 5 |
| Cięcie wgłębne (do drewna)*5 | 11 | 5 |
| Wybór akcesoriów | — | 187 |

*1 Upewnić się, że akumulator jest włożony prawidłowo. Złe założony akumulator może wypaść z urządzenia i spowodować wypadek.

*2 Montowanie tarczy

- (1) Obracając uchwyt brzeszczota w kierunku oznaczonym strzałką, włożyć brzeszczot do oporu w wąską szczelinę uchwytu brzeszczota. **(Rys. 5-b)**
- (2) Brzeszczot zostanie unieruchomiony po zwolnieniu uchwytu brzeszczota.
Brzeszczot można przymocować zębami do góry lub w dół w zależności od zastosowania.
- (3) Kilkakrotnie poruszać ręką ostrzem, aby upewnić się, że jest dobrze zamocowane. **(Rys. 5-c)**

WSKAZÓWKA

Brzeszczot można zamontować bez mocowania go w podstawie. Jednakże, w tym przypadku należy zawsze dopilnować, aby podstawa została przymocowana do narzędzia po zamontowaniu brzeszczota.

*3 Montaż brzeszczota wyrzynarki (sprzedawanego oddzielnie)

W połączeniu z tym produktem można stosować brzeszczoty do wyrzynarek z trzonkiem typu T. **(Rys. 5-a)**

Montuje się w taki sam sposób, jak brzeszczot piły szablastej. Dopilnować, aby trzonek brzeszczota został zamontowany w środkowym otworze. **(Rys. 6)**

Kilkakrotnie poruszać ręką ostrzem, aby upewnić się, że jest dobrze zamocowane. **(Rys. 5-c)**

*4 Demontaż brzeszczota

UWAGA

Nigdy nie dotykać brzeszczota bezpośrednio po użyciu. Metal jest gorący i może łatwo poparzyć skórę.

- (1) Po obroceniu uchwytu brzeszczota, skierować brzeszczot w dół. Brzeszczot powinien wypaść pod własnym ciężarem. Jeżeli brzeszczot nie wypadł, należy wyciągnąć go ręką.

Nawet gdy brzeszczot jest pęknięty i pozostaje wewnątrz wąskiej szczeliny uchwytu brzeszczota, powinien wypaść po obroceniu uchwytu brzeszczota i skierowaniu brzeszczota w dół. Jeżeli brzeszczot nie wypadł pod własnym ciężarem, należy go wyjąć zgodnie z procedurą opisaną poniżej.

- (1) Jeśli część złamanego brzeszczota wystaje z wąskiej szczeliny uchwytu brzeszczota, należy pociągnąć za wystającą część i wyjąć brzeszczot.
- (2) Jeśli złamany brzeszczot jest ukryty wewnątrz wąskiej szczeliny, należy zaczepić o złamany brzeszczot końcem innego brzeszczota i wyjąć go. **(Rys. 7-b)**

*5 Regulacja podstawy

WSKAZÓWKA

- Używając kołnierza lub podstawy jako oparcia, stopniowo wcinać się w materiał, zaczynając od końca brzeszczota.
- Ponieważ podstawa jest wykonana z metalu, używanie jej jako oparcia może porysować lub inaczej uszkodzić powierzchnię, w zależności od typu przecinanego materiału. W takim przypadku jako oparcia użyć kołnierza. Jeśli zdejmie się podstawę na czas wycinania otworów na szyby/okna (kieszeni), koniecznie ponownie zamontować ją na narzędziu po zakończeniu tej czynności, w celu kontynuowania eksploatacji narzędzia.

SYGNAŁY OSTRZEGAWCZE LAMPKI LED **(Rys. 13)**

Produkt ten posiada funkcje, które zostały opracowane w celu ochrony zarówno narzędzia, jak i akumulatora. Jeśli przełącznik zostanie wciśnięty, gdy którakolwiek z funkcji ochronnych zostanie uruchomiona podczas pracy, lampka LED będzie migać w sposób opisany w tabeli 3. Jeśli którakolwiek z funkcji ochronnych zostanie uruchomiona, należy natychmiast zdjąć palec z przełącznika i postępować zgodnie z instrukcjami opisanymi w działaniu naprawczym.

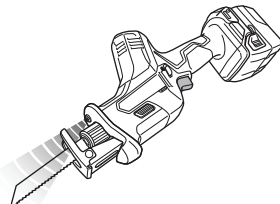

Rys. 13

Tabela 3

| Funkcja zabezpieczająca | Wskazania lampki LED | Działanie naprawcze |
|--|--|---|
| Ochrona przed przecięciem | | Należy usunąć przyczynę przecięcia. |
| Zabezpieczenie termiczne | Włączona 0,25 sekundy/wyłączona 0,25 sekundy | Należy pozwolić narzędziu i akumulatorowi ostygnąć. |
| Zabezpieczenie przed zbyt niskim napięciem | ■ ■ ■ ■ ■ | Naładuj akumulator. |

KONSERWACJA I KONTROLA

UWAGA

Należy upewnić się, że przełącznik jest wyłączony, a następnie wyciągnąć baterię przed konserwacją i kontrolą.

1. Kontrola stanu ostrza

Używanie ostrza stępionego lub uszkodzonego powoduje zmniejszenie wydajności pracy urządzenia i może doprowadzić do przeciążenia silnika. Ostrze powinno zostać wymienione na nowe, kiedy tylko zostanie stwierdzone, że jest stępione.

2. Kontrola śrub mocujących

Śruby mocujące należy regularnie kontrolować pod kątem ich poprawnego dokręcenia. Jeżeli którakolwiek ze śrub jest poluzowana, należy ją natychmiast dokręcić. Niezastosowanie się do tego zalecenia może stwarzać zagrożenie.

3. Konserwacja silnika

Uzwojenie silnika jest najistotniejszym elementem elektronarzędzia. Należy zachować szczególną ostrożność, aby uzwojenie nie zostało uszkodzone i/lub nie weszło w kontakt z olejem lub wodą.

4. Czyszczenie obudowy

W przypadku zabrudzenia elektronarzędzia, należy je przetrzeć miękką, suchą ściereczką lub ściereczką zwilżoną wodą z mydłem. Nie wolno używać rozpuszczalników w bazie chloru, benzyna ani rozcieńczalnika do farb, gdyż topią one tworzywa sztuczne.

5. Przechowywanie

Elektronarzędzie i akumulator należy przechowywać w miejscu, w którym panuje temperatura poniżej 40°C i które pozostaje poza zasięgiem dzieci.

WSKAZÓWKA

Przechowywanie akumulatorów litowo-jonowych. Upewnić się, że przed przechowywaniem akumulatory litowo-jonowe zostały całkowicie naładowane.

Długotrwałe przechowywanie akumulatorów (3 miesiące lub dłużej) o niskim poziomie naładowania może spowodować pogorszenie ich wydajności, istotnie skracając czas ich użytkowania lub sprawiając, że nie będą one w stanie utrzymać ładunku.

Znacznie skrócony czas użytkowania akumulatorów można jednak poprawić poprzez ich wielokrotne ładowanie i używanie – od dwóch do pięciu razy.

Jeżeli czas użytkowania akumulatorów – pomimo wielokrotnego ładowania i używania – jest bardzo krótki, należy je uznać za trwale wyczerpane i zakupić nowe.

UWAGA

Podczas użytkowania i konserwacji narzędzi elektrycznych muszą być przestrzegane przepisy i standardy bezpieczeństwa.

Ważna informacja dotycząca akumulatorów do bezprzewodowych elektronarzędzi firmy HiKOKI

Należy zawsze używać jednego z naszych zalecanych, oryginalnych akumulatorów. Nie możemy zagwarantować bezpieczeństwa i wydajności działania naszych bezprzewodowych elektronarzędzi, jeżeli używane są akumulatory inne, niż zalecane przez nas lub gdy akumulator zostanie rozmontowany i zmodyfikowany (np. demontaż i wymiana ogniw lub innych części wewnętrznych).

GWARANCJA

Gwarancja na elektronarzędzia firmy HiKOKI jest udzielana z uwzględnieniem praw statutowych/przepisów krajowych. Gwarancja nie obejmuje wad i uszkodzeń powstałych w wyniku niewłaściwego lub niezgodnego z przeznaczeniem użytkowania, bądź wynikających z normalnego zużycia. W wypadku reklamacji należy dostarczyć kompletne elektronarzędzie do centrum serwisowego autoryzowanego przez firmę HiKOKI wraz z KARTĄ GWARANCYJNĄ znajdującą się na końcu instrukcji obsługi.

Informacje dotyczące poziomu hałasu i wibracji

Zmierzone wartości zostały określone zgodnie z EN62841 i zadeklarowane zgodnie z ISO 4871.

Zmierzony poziom dźwięku A: 92 dB (A)

Zmierzony poziom ciśnienia akustycznego A: 81 dB (A)

Niepewność K: 5 dB (A).

Należy nosić słuchawki ochronne.

Wartość całkowita wibracji (trójosiowa suma wektorowa) określona zgodnie z EN62841.

Cięcie desek:

Wartość emisji wibracji **ah, B** = 9,5 m/s²

Niepewność K = 3,3 m/s²

Cięcie drewnianych belek:

Wartość emisji wibracji **ah, WB** = 12,0 m/s²

Niepewność K = 1,6 m/s²

Deklarowana całkowita wartość drgań i deklarowana wartość emisji hałasu zostały zmierzone z wykorzystaniem znormalizowanej metody testowej i mogą być wykorzystywane do porównywania narzędzi.

Mogą one być również wykorzystywane do wstępnej oceny ekspozycji.

OSTRZEŻENIE

○ Emisja drgań i hałasu podczas rzeczywistego użytkowania elektronarzędzia mogą się różnić od deklarowanej wartości całkowitej w zależności od sposobów użytkowania narzędzia, w szczególności rodzaju przetwarzanego przedmiotu; oraz

○ Należy określić środki bezpieczeństwa dla ochrony operatora zgodnie z szacowaną wartością ekspozycji w zależności od rzeczywistych warunków użytkowania (uwzględniając wszystkie etapy cyklu roboczego, takie jak przerwy w pracy urządzenia oraz praca na biegu jałowym w stanie gotowości).

WSKAZÓWKA

W związku z prowadzonym przez firmę HiKOKI programem badań i rozwoju, niniejsze specyfikacje techniczne mogą ulec zmianie bez wcześniejszego zawiadomienia.

A SZERSZÁMGÉPPEL KAPCSOLATOS ÁLTALÁNOS BIZTONSÁGI FIGYELMEZTETÉSEK

⚠ FIGYELMEZTETÉS

Olvasson el minden biztonsági figyelmeztetést, útmutatót, illusztrációt és műszaki adatot, amelyeket a szerszámgéphez kapott.

Az alább felsorolt utasítások be nem tartása áramütést, tüzet és/vagy súlyos sérülést eredményezhet.

A figyelmeztetéseket és utasításokat tartalmazó útmutatót őrizze meg, hogy a jövőbenet is a rendelkezésére álljon.

A figyelmeztetéseken használt „szerszámgép” kifejezés a hálózatról működő (vezetékes) vagy akkumulátorral működő (vezeték nélküli) szerszámgépre vonatkozik.

1) Munkaterület biztonsága

a) A munkaterület mindig legyen tiszta és jól megvilágított.

A zsúfolt vagy sötét területek vonzzák a baleseteket.

b) Ne használja a szerszámgépeket robbanásveszélyes légkörben, például gyúlékony folyadékok, gázok vagy por jelenlétében.

A szerszámgépek szikrákat keltenek, amelyek meggyújthatják a port vagy gőzöket.

c) Ne engedje közel a gyermekeket és kívülállókat a szerszámgéphez annak használata közben.

Elveszitheti az irányítását a gép felett, ha valaki eltereli a figyelmét.

2) Érintésvédelem

a) A szerszámgép dugaszainak az aljzatnak megfelelőnek kell lenniük. Soha, semmilyen módon ne alakítsa át a dugaszt. Ne használjon átalakító dugaszt földelt szerszámgépekhez.

Az eredeti dugaszok és a megfelelő aljzatok használata csökkenti az áramütés kockázatát.

b) Kerülje a test érintkezését a földelt felületekkel, mint például csövekkel, radiátorokkal, tűzhelyekkel és hűtőszekrényekkel.

Az áramütés kockázata nagyobb, ha a teste földelven van.

c) Ne tegye ki a szerszámgépeket esőnek vagy nedves körülményeknek.

A szerszámgépbe kerülő víz növeli az áramütés kockázatát.

d) Ne rongálja meg a vezetéket. Soha ne használja a vezetéket a szerszámgép szállításához, húzásához vagy az aljzatból való kihúzásához. Tartsa távol a vezetéket hőtől, olajtól, éles szegélyektől vagy mozgó alkatrészektől.

A sérült vagy összekuszálódott vezetékek növelik az áramütés kockázatát.

e) A szerszámgép szabadban történő üzemeltetése esetén használjon szabadtéri használatra alkalmas hosszabbító kábelt.

A szabadtéri használatra alkalmas kábel használata csökkenti az áramütés kockázatát.

f) Ha elkerülhetetlen a szerszámgép nyirkos helyen történő használata, használjon FI relével (érintésvédelmi relével) védett táplálást.

A FI relé használata csökkenti az áramütés kockázatát.

3) Személyi biztonság

a) A szerszámgép használata közben maradjon mindig figyelmes, arra figyeljen, amit csinál, és használja a józanészét.

Ne használja a szerszámgépet fáradtan, kábítószert, alkoholt vagy gyógyszert használva.

A szerszámgépek üzemeltetése közben egy pillanatrai figyelmetlenség is súlyos személyi sérülést eredményezhet.

b) Használjon személyi védőeszközöket. Mindig viseljen védőszemüveget.

A munkavédelmi eszközök, mint a porvédő maszk, csúszásgátló biztonsági cipő, védő sisak vagy fülvédő használata a fennálló körülmények esetén csökkenti a személyi sérülés veszélyét.

c) Ne hagyja, hogy a gép véletlenül elinduljon. Győződjön meg arról, hogy a kapcsoló a kikapcsolt állásban van, mielőtt a szerszámgépet csatlakoztatja az áramforráshoz és/vagy behelyezi az akkumulátort, illetve amikor felveszi vagy szállítja a szerszámot.

A szerszámgépek szállítása úgy, hogy az ujjá a kapcsolón van, valamint a bekapcsolt szerszámgépek áram alá helyezése vonzza a baleseteket.

d) Távolítson el minden állítókulcsot vagy csavarkulcsot, mielőtt bekapcsolja a szerszámgépet.

A szerszámgép forgó részéhez csatlakoztatva hagyott csavarkulcs vagy kulcs személyi sérülést eredményezhet.

e) A gép használatakor ne nyújtózzon túl messzire. Mindig álljon stabilan, és őrizze meg egyensúlyát.

Ez lehetővé teszi, hogy a szerszámgépet váratlan helyzetekben is jobban irányítsa.

f) Őltözzön megfelelően. Ne viseljen laza ruházatot vagy ékszert. Tartsa távol haját és ruházatát a mozgó alkatrészekről.

A laza ruházat, ékszer vagy hosszú haj beakadhat a mozgó részekbe.

g) Ha a porelszívó és gyújtó berendezések csatlakoztatásához külön eszközöket kapott, gondoskodjon ezek megfelelő csatlakoztatásáról és használatáról.

A porgyűjtő használatát csökkentheti a porhoz kapcsolódó veszélyeket.

h) Ne hagyja, hogy a gépek gyakori használatából eredő megszokás önelégültté tegye, és ez a gép biztonsági alapelveinek figyelmen kívül hagyására késztesse.

Egy gondatlan cselekedet a másodperc töredéke alatt súlyos sérülést okozhat.

4) A szerszámgép használata és ápolása

a) Ne erőltesse a szerszámgépet. Használjon az alkalmazásához megfelelő szerszámgépet.

A megfelelő szerszámgép jobban és biztonságosabban végzi el a feladatot azon a sebességen, amelyre azt tervezték.

b) Ne használja a szerszámgépet, ha a kapcsoló nem kapcsolja azt be és ki.

Az a szerszámgép, amely a kapcsolóval nem vezérelhető, veszélyes, és meg kell javítani.

c) Húzza ki a dugaszt az áramforrásból és/vagy, ha eltávolítható, vegye ki az akkumulátort a szerszámgépéből, mielőtt bármilyen beállítást végez, tartozékokat cserél vagy tárolja a szerszámgépeket.

Ezen megelőző biztonsági intézkedések csökkentik a szerszámgép véletlen beindulásának kockázatát.

d) A használaton kívüli szerszámgépeket tárolja úgy, hogy gyermekek ne férhessenek hozzá, és ne engedje meg, hogy a szerszámgépet a gépet vagy ezeket az utasításokat nem ismerő személyek használják.

Képzetlen felhasználók kezében a szerszámgépek veszélyesek.

Magyar

e) A szerszámgépek és tartozékaik karbantartása. Ellenőrizze, hogy a mozgó alkatrészek a szerszámgépen nincsenek-e elállítódva, vagy beszorulva, nincsenek-e törött alkatrészek, vagy van-e más körülmény, ami befolyásolhatja a szerszámgép működését. Ha a szerszámgép sérült, használat előtt javíttassa meg. *Sok balesetet a rosszul karbantartott szerszámgépek okoznak.*

f) A vágószerszámokat tartsa élesen és tisztán. *Az éles vágóélekkel rendelkező, megfelelően karbantartott vágószerszámok elakadásának lehetősége kevésbé valószínű, és azok könnyebben kezelhetők.*

g) A szerszámgép tartozékait és betétkéseit stb. használja a jelen útmutatónak megfelelően, figyelembe véve a munkakörülményeket és a végzendő munkát.

A szerszámgép nem rendeltetésszerű használata veszélyes helyzetet eredményezhet.

h) Tartsa a fogantyúkat és a markolatok felületeit szárazon, valamint olaj- és zsímentesen. *A csúszós fogantyúk és markolati felületek nem teszik lehetővé a szerszám biztonságos kezelését és váratlan helyzetekben történő irányítását.*

5) Akkumulátoros szerszám használata és ápolása

a) Csak a gyártó által előírt töltővel töltsd újra. *Az egy bizonyos típusú akkumulátorhoz alkalmas töltő tűzveszélyt okozhat, ha egy másik fajta akkumulátorral használják.*

b) A szerszámgepeket csak a kifejezetten hozzájuk való akkumulátorokkal használja. *Bármilyen más akkumulátor használata sérülés- és tűzveszélyt okozhat.*

c) Amikor az akkumulátor nincs használatban, tartsa távol más fémtárgyaktól, mint például iratkapcsoktól, érméktől, kulcsoktól, szegektől, csavaroktól vagy egyéb kis fémtárgyaktól, amelyek érintkezésbe hozhatnak két csatlakozót. *Az akkumulátor csatlakozóinak rövidre zárása égési sérüléseket vagy tüzet okozhat.*

d) Helytelen körülmények között az akkumulátorból folyadék folyhat ki; kerülje az érintkezést ezzel a folyadékkal. Ha véletlenül hozzáér, vízzel öblítse le. Ha a folyadék a szemmel kerül érintkezésbe, kérjen további orvosi segítséget. *Az akkumulátorból kifolyó folyadék irritációt vagy égéseket okozhat.*

e) Ne használjon sérült vagy módosított akkumulátort. *A sérült vagy módosított akkumulátorok kiszámíthatatlan viselkedést mutathatnak, ami tűz-, robbanás- vagy sérülésveszélyt eredményezhet.*

f) Az akkumulátort vagy a szerszámot ne tegye ki a tűznek vagy túl magas hőmérsékletnek. *A tűz vagy 130°C feletti hőmérséklet robbanást okozhat.*

g) Kövesse a töltésre vonatkozó utasításokat, és az akkumulátort vagy a szerszámot ne töltsd az utasításban megadott hőmérsékleti tartományon kívül. *A nem megfelelő módon, illetve a megadott tartományon kívül történő töltés károsíthatja az akkumulátort és növelheti a tűz kockázatát.*

6) Szervíz

a) A szerszámgépét képzéssel rendelkező szerelővel javíttassa meg, csak azonos cserealkatrészek használatával. *Ez biztosítja, hogy a szerszámgép biztonságos maradjon.*

b) Soha ne javítson sérült akkumulátorokat.

Az akkumulátorok karbantartását csak a gyártó vagy az arra jogosult szolgáltatók végezhetik.

VIGYÁZAT

Tartsa távol a gyermekeket és beteg személyeket.

Amikor nem használja a szerszámokat, tárolja úgy, hogy gyermekek és beteg személyek ne férhessenek hozzá.

AZ AKKUMULÁTOROS ORRFŰRÉSRE VONATKOZÓ BIZTONSÁGI UTASÍTÁSOK

1. Munka közben mindig a szigetelt markolatfelületen tartsa a gépet, amikor fennáll a lehetőség, hogy a vágóeszköz rejtett vezetékhez.

Ha a vágóeszköz vezetékekkel érintkezik, a szerszám szabadon álló fém alkatrészei is vezetővé válhatnak, és áramütést okozhatnak a kezelőnek.

2. Leszorított vagy más praktikus módon rögzítse a munkadarabot egy stabil felülethez.

A munkadarab kézzel vagy testéhez szorítva tartása instabillá teszi azt, és ez az irányítás elvesztéséhez vezethet.

TOVÁBBI BIZTONSÁGI FIGYELMEZTETÉSEK

1. A munkakörnyezet előkészítése és ellenőrzése. Győződjön meg róla, hogy a munkaterület megfelel az figyelmeztetéseken leírt feltételeknek.

2. Ne hagyja, hogy az újratölthető akkumulátor csatlakoztatására szolgáló nyílásba idegen anyag kerüljön.

3. Soha ne szerelje szét az újratölthető akkumulátort és a töltőt.

4. Soha ne zárja rövidre az újratölthető akkumulátort. Az akkumulátor rövidre zárása áramlökést, ezáltal túlmelegedést okoz. Ennek eredményeképpen az akkumulátor leéghet vagy károsodhat.

5. Ne dobja tűzbe az akkumulátort. Az akkumulátor felrobbanhat a tűzben.

6. Ha az akkumulátor működési ideje az újratöltést követően túl rövidde válik a rendes használatához, akkor vigye vissza abba a boltba, ahol vásárolta. Ne dobja el a lemerült akkumulátort.

7. Ne dugjon semmit a töltő szellőzésére szolgáló résekbe. Ha fémtárgyat vagy gyúlékony anyagot dug a töltő szellőzésére szolgáló résekbe, azzal elektromos áramütést okozhat, vagy a töltő megrongálódhat.

8. Folyamatos használat esetén előfordulhat, hogy a készülék túlmelegedhet, ami károsíthatja a motort és a kapcsolót. Ezért ha a ház felmelegszik, szüneteltesse a fűrészt használatát egy darabig.

9. Ha a készüléket folyamatosan alacsony sebességen működteti, ezzel külön terhelést ró a motorra, amely a motor túlterhelését okozhatja. Mindig úgy működtesse a szerszámgépet, hogy közben a penge ne csipődhessen az anyagba. A sima vágás érdekében mindig állítsa be megfelelően a penge sebességét.

10. Mindig tartsa erősen a szerszámgép testén lévő fogantyút és a burkolatot a 12. ábrán látható módon. Ellenkező esetben a keletkező ellenállás pontatlan és akár veszélyes műveletet eredményezhet.

11. A penge fel- és leszerelése

○ Kétszer vagy háromszor kézzel húzza vissza a fűrészlapot és ellenőrizze, hogy az megbízhatóan van-e felszerelve. A penge meghúzásával ellenőrizheti annak rögzítését. Ha kattán és a pengertartó enyhén elmozdul, a rögzítés megfelelő. (5-c. ábra).

- A fűrészlap meghúzásakor azt feltétlenül annak végénél fogja meg. Megsérülhet, ha más részénél fogva húzza a fűrészlapot.
- Közvetlenül használat után soha ne érintse meg a fűrészlapot. A fém forró, és könnyen égési sérülést okozhat.
- Ha a törött fűrészlap nem látható a hasítékban, akkor egy másik fűrészlap hegyét a törött fűrészlapba beakasztva vegye ki azt (**7-b. ábra**).
- Használat után sűrített levegővel fúvassa ki a fűrészport, a földet, a homokot, a nedvességet, stb. vagy kefével, stb. távolítsa el azokat, biztosítva a fűrészlap befogószerkezetének szabályos működését.
- Ne használjon olyan fűrészlapot, amelynek nyílása kikopott. Másikülben munka közben előfordulhat, hogy a fűrészlap kiszabadul, és személyi sérülést okoz.
- 12. Ellenőrizze, hogy az akkumulátor szorosan illeszkedik-e a feltöltőbe. Kilazulva kieshet, és balesetet okozhat.
- 13. Ne itassa ki a kapcsolózárát. Valamint ne tartsa az ujját az indító kapcsolón a szerszám szállításakor. Ellenkező esetben a főegység kapcsolóját véletlenül BE állásra állíthatja, ami váratlan balesetet okozhat.
- 14. Ügyeljen arra, hogy működtetés közben a dugattyúrészegységen keresztül ne kerüljön fűrészpor, föld, nedvesség, stb. a gép belsejébe. Ha fűrészpor vagy ehhez hasonló szennyeződés gyülemlik fel a dugattyúrészegységben, akkor használat előtt minden esetben ki kell tisztítani azt.
- 15. Használat közben nyomja erősen az alapot a munkadarabhoz.
- 16. Válasszon mindig megfelelő hosszúságú fűrészlapot. Ideális esetben a fűrészlap alapatzából kiálló része - a vágási hossz levonása után - hosszabb kell, hogy legyen, mint az anyag vastagsága. Olyan nagyméretű cső, fatömb, stb. fűrészlelések, amelyek mérete meghaladja a fűrészlap vágási kapacitását, fennáll a kockázata annak, hogy a fűrészlap érintkezik a cső, a fatömb, stb. belső falával és ennek következtében megrongálódik (**8. ábra**).
- 17. Vágáskor semmi esetre sem szabad indokolatlanul erőltetni a fűrészlapot! Másikülben az könnyen eltörhet.
- 18. A motor néha megszorulhat a vágandó anyag és a fűrészlap kombinációjától függően. Amikor a motor megszorul, azonnal kapcsolja ki.
- 19. Leszorítókkal vagy más praktikus módon rögzítse a munkadarabot egy stabil felülethez (**9. ábra**). A munkadarab kézzel vagy a testéhez szorítva az instabilá válik, ami az irányítás elvesztéséhez vezethet.
- 20. Fémből készült anyagok vágása esetén használjon megfelelő vágófolyadékot (orsó olaj, szappanos víz, stb.) a penge élettartamának megnövelése érdekében.
- 21. Lassítsa az előtolási sebességet, amikor az anyagot kis körvekre vágja fel. Indokolatlanul gyors előtolásnál a fűrészlap eltörhet.
- 22. Beszűrő vágás
 - Lehetőség szerint ne végezzen beszűrő fűrészeléssel fémes anyagokban. Másikülben a fűrészlap tönkremehet.
 - Semmiképpen ne húzza meg az indító kapcsolót, ha a fűrészlap vége hozzányomódik az anyaghoz. Másikülben a fűrészlap könnyen megrongálódhat, ha nekiütődik az anyaghoz.
 - A fűrészeléssel mindenképpen lassan végezze, erősen fogva a készülék hátát. Ha fűrészelés közben indokolatlanul erőlteti a fűrészlapot, az könnyen megrongálódhat.
- 23. A lámpát csak vágási művelet során hagyja bekapcsolva. Amennyiben bármely más esetben van BE állásba kapcsolva, a főkapcsolót véletlenül BE állásba kapcsolhatja, ami váratlan balesetet okozhat.
- 24. Ne nézzen közvetlenül a fényforrásba. Ha folyamatosan a fényforrásba néz, a szeme megsérülhet.
- 25. Soha ne érintse meg a mozgó alkatrészeket. Soha ne tegye a kezét, vagy más testrészét a szerszám forgó alkatrészei közelébe.
- 26. Soha ne működtesse az összes védőberendezés nélkül. Soha ne működtesse az eszközt a védőberendezések és biztonsági funkciók nélkül, a nem megfelelő működtetési sorrendben. Amennyiben karbantartás vagy szervizelés miatt el kell távolítania a burkolatot vagy biztonsági funkciót, mindenképpen helyezze a burkolatot vagy a biztonsági funkciót vissza, mielőtt folytatná a szerszám gép működtetését.
- 27. SOHA ne hagyja a szerszámot bekapcsolva felügyelet nélkül. Kapcsolja ki. Ne hagyja a szerszámot felügyelet nélkül, amíg az teljesen meg nem állt.
- 28. A szerszám gép a motor védelme érdekében túlmelegedés ellen védő áramkörrel van felszerelve. A hosszabb időn keresztül folyamatos munka során a készülék hőmérséklete megemelkedhet, ami aktiválhatja a túlmelegedés ellen védő áramkört, mely a készülék működését automatikusan leállítja. Ha ez történik, hagyja a szerszám gépet lehűlni, mielőtt folytatná a használatát.
- 29. Ne tegye ki erős ütéseket a kapcsolópanelt, és ne törje el. Ez gondot okozhat.
- 30. Ne használja a terméket, ha a szerszám vagy az akkumulátor kivezetései (akkumulátor rögzítés) eldeformálódtak. Az akkumulátor szerszámba való helyezése rövidzárlatot idézhet elő, ami füstképződést vagy tüzet eredményezhet.
- 31. A szerszám csatlakozóit (elemtartó) tartsa távol a forgócsatlósól és a portól.
 - Használat előtt győződjön meg arról, hogy az érintkezők környékén nem halmozódott fel fémforgács és por.
 - Használat közben igyekezzen elkerülni, hogy a szerszámmra kerüljön fémforgács és por az akkumulátorra hulljon.
 - Üzemeltetés felfüggesztésénél vagy használat után ne hagyja a szerszámot olyan területen, ahol ki lehet téve a leeső fémforgácsnak vagy pornak. Ha így tesz, az rövidzárlatot idézhet elő, ami füstképződést vagy tüzet eredményezhet.
- 32. A szerszámot és az akkumulátort mindig -5°C és 40°C között használja.
- 33. Az akkumulátort mindig 0-40°C környezeti hőmérséklettartományban töltsé.

A LÍTIUMION AKKUMULÁTORRAL KAPCSOLATOS FIGYELMEZTETÉS

Az élettartam meghosszabbítása érdekében a lítiumion akkumulátort védelmi funkcióval látták el, amely leállítja annak működését.

Az alább leírt 1-3. esetben a termék használatakor a motor akkor is leállhat, ha húzza a kapcsolót. Ez nem meghibásodást jelez, hanem a védelmi funkció eredménye.

1. Amikor az akkumulátor lemerül, a motor leáll. Ilyen esetben haladéktalanul töltsé fel az akkumulátort.
2. A motor leállhat, ha az eszköz túlterhelt. Ez esetben engedje el a szerszám kapcsolóját, és hártsa el a túlterhelés okát. Ezt követően a gépet ismét használhatja.
3. Ha az akkumulátor a túlterhelt munka alatt túlmelegszik, az akkumulátorból jövő áramellátás megszűnhet. Ebben az esetben hagyja abba az akkumulátor használatát, és hagyja lehűlni. Ezt követően a gépet ismét használhatja.

Magyar

Kérjük, vegye figyelembe az alábbi figyelmeztetéseket és biztonsági tudnivalókat.

FIGYELMEZTETÉS

Az akkumulátor szivárgásának, felforrósodásának, a füst képződésének, illetve a robbanás vagy tűz keletkezésének megelőzése érdekében kérjük, tartsa be az alábbi óvintézkedéseket.

1. Ügyeljen rá, hogy fémforgács és por ne gyülemeljen fel az akkumulátoron.
- Munka közben ügyeljen rá, hogy fémforgács és por ne hulljon az akkumulátorra.
- Ügyeljen rá, hogy a munka közben az elektromos kéziszerszámba hulló fémforgács és por ne gyülemeljen fel az akkumulátoron.
- A használaton kívüli akkumulátort ne tárolja fémforgácsnak és pornak kitett helyen.
- Az akkumulátor eltávolása előtt távolítsa el a rárakódott fémforgácsot és port, és ne tárolja fém alkatrészekkel együtt (csavarok, szögek stb.).
2. Ne szúrja át az akkumulátort hegyes tárggyal, például tüvel, ne üssön rá kalapáccsal, ne álljon rá, ne ejtse le, és ne tegye ki erős fizikai behatásnak.
3. Ne használjon láthatóan sérült vagy deformálódott akkumulátort.
4. Ne használja az akkumulátort fordított polaritással.
5. Ne csatlakoztassa az akkumulátort közvetlenül az elektromos csatlakozójához vagy szivargyújtó-csatlakozójához.
6. Az akkumulátort kizárólag rendeltetése szerint használja.
7. Azonnal állítsa le az akkumulátor töltését, ha a töltés az előírt töltési idő után sem sikeres.
8. Ne tegye ki az akkumulátort magas hőmérsékletnek vagy nyomásnak. Ne helyezze az akkumulátort mikrohullámú sütőbe, szárítógépbe vagy nagynyomású tartályba.
9. Azonnal távolodjon el a tűztől, ha szivárgást vagy rendellenes szagot észlel.
10. Ne használja az akkumulátort erős statikus elektromosság közelében.
11. Azonnal vegye ki az akkumulátort a készülékből vagy a töltőből, és hagyja abba annak használatát, ha szivárgást, rendellenes szagot, felforrósodást, elszíneződést vagy deformációt, illetve bármilyen más rendellenességet észlel használat közben.
12. Ne merítse vízbe az akkumulátort, és ne hagyja, hogy folyadék kerüljön a belsejébe. Vezetőképes folyadék – például víz – bejutása tüzet vagy robbanást okozhat. Tárolja az akkumulátort hűvös, száraz helyen, az éghető és gyúlékony anyagoktól távol. Kerülni kell a korrozív gázok légkörbe jutását.

FIGYELEM

1. Ha az akkumulátorból szivárgó sav a szemébe jut, semmiképpen ne dörzsölje, ehelyett öblítse ki folyó vízzel, és azonnal forduljon orvoshoz.
2. Kezelés nélkül a folyadék látáskárosodást okozhat.
3. Ha a folyadék a bőrrel vagy a ruházatával érintkezik, azonnal mossa le alaposan tiszta vízzel, például csapvízzel. A folyadék irritálhatja a bőrt.
3. Ne használja az akkumulátort, és vegye azt vissza a kereskedőhöz, ha az első alkalommal való használatkor rozsdásodást, rendellenes szagot, felforrósodást, elszíneződést, deformációt vagy egyéb rendellenességet észlel.

FIGYELMEZTETÉS

Ha vezetőképes idegen anyag kerül a lítiumion akkumulátor terébe, rövidre zárhatja az akkumulátort, és tüzet okozhat. A lítiumion akkumulátor tárolásakor tartsa be az alábbi szabályokat.

- Ne tegyen vezetőképes hulladékot, szöveget és vezetékeket, pl. vas- vagy rézvezetéket a tárolódobozba.
- Az akkumulátort tegye a szerszámba, vagy tegye rá az akkumulátor tárolás esetén használt fedelét, amíg nem látja a szellőzőnyílást, így elkerülheti a rövidzárlatot.

LÍTIUM-ION AKKUMULÁTOR SZÁLLÍTÁSÁVAL KAPCSOLATOS SZEMPONTOK

Lítium-ion akkumulátor szállítása közben tartsa be a következő óvintézkedéseket.

FIGYELMEZTETÉS

Értesítse a szállítványozó céget arról, hogy a szállítmány lítium-ion akkumulátort tartalmaz. Adja meg nekik az akkumulátor teljesítményét, illetve a szállítmány szervezése során tartsa be a szállítványozó utasításait.

- A 100 Wh kapacitást meghaladó lítium-ion akkumulátorok fuvarozási szempontból veszélyes árunak minősülnek, és különleges alkalmazási eljárásokat igényelnek.
- A külföldre történő szállításhoz meg kell felelnie a vonatkozó nemzetközi jogszabályoknak, illetve a célszám szabályainak és előírásainak.

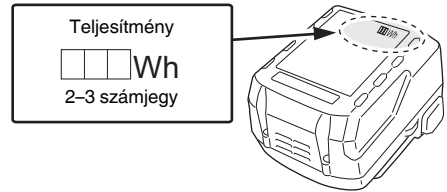











AZ EGYES RÉSZEK ELNEVEZÉSE (1.–12. ábra)

| | | | |
|---|------------------|---|-------------------|
| ① | Fogantyú | ⑫ | Akkumulátor |
| ② | Lock-off gomb | ⑬ | Pengelyuk |
| ③ | Motor | ⑭ | Rekesz |
| ④ | Ház | ⑮ | Áramellátás lámpa |
| ⑤ | Névtábla | ⑯ | Lombfűrészpenge |
| ⑥ | LED-lámpa | ⑰ | Hasított dugattyú |
| ⑦ | Pengetartó | ⑱ | Üreg |
| ⑧ | Penge | ⑲ | Másik penge |
| ⑨ | Alap | ⑳ | Vágás hossza |
| ⑩ | Alaprögzítő gomb | ㉑ | Gallér |
| ⑪ | Indító kapcsoló | | |

SZIMBÓLUMOK

FIGYELMEZTETÉS

Az alábbiakban a géphez alkalmazott jelöléseket soroltuk fel. A gép használata előtt feltétlenül ismerkedjen meg ezekkel a jelölésekkel.

| | |
|--|---|
|  | CR18DA: Akkumulátoros orrfűrész |
|  | A sérülések kockázatának csökkentése érdekében, a használónak el kell olvasnia a használati útmutatót. |
|  | Csak EU-országok számára Az elektromos szerszámokat ne dobja a háztartási szemétkébe! Az elektromos és elektronikus berendezések hulladékairól szóló 2012/19/EU irányelv és annak a nemzeti jogba való átültetése szerint az elhasznált elektromos szerszámokat külön kell gyűjteni, és egy környezetbarát újrafeldolgozó létesítménybe kell visszavinni. |
|  | Közvetlen áramellátás |
|  | Bekapcsolás |
|  | Kikapcsolás |
|  | Vegye ki az akkumulátort |
|  | Zár |
|  | Nyit |
|  | Figyelmeztetés |
|  | Tiltott művelet |

SZABVÁNYOS KIEGÉSZÍTŐK

Az alapkészülék (1 készülék) mellett a csomag a 186. oldalon felsorolt kiegészítőket is tartalmazza.

A szabványos kiegészítők köre figyelmeztetés nélkül módosulhat.

ALKALMAZÁSI TERÜLETEK

- Fém és rozsdamentes acélcső vágása.
- Különböző fatipusok vágása.
- Lágycél lemez, alumínium és réz lemez vágása.
- Műanyagok vágása, mint például fenolgyanta és vinilklorid.

MŰSZAKI ADATOK

| | | |
|-------------------------|--------------------------|--------------------|
| Modell | CR18DA | |
| Feszültség | 18 V | |
| Uresjárati fordulatszám | 0–3200 min ⁻¹ | |
| Vágási hossz | 13 mm | |
| Kapacitás | Lágycél cső | Külső átmérő 50 mm |
| | Vinil-klorid cső | Külső átmérő 50 mm |
| | Fa | 12 mm |
| | Lágycél lemez | 50 mm |
| Súly* | 1,7–2,2 kg | |

* A 01/2014 EPTA-eljárás szerint
A csatlakoztatott akkumulátortól függően. A legnagyobb súly BSL36B18 (külön megvásárolható) segítségével kerül mérésre.

MEGJEGYZÉS

A HiKOKI folyamatos kutatási és fejlesztési programja következtében az itt szereplő műszaki adatok előzetes bejelentés nélkül változhatnak.

TÖLTÉS

A szerszám gép használata előtt tölts fel az akkumulátort a következők szerint.

1. **Csatlakoztassa az akkumulátortöltő tápkábelét a dugaszolóaljzathoz.**
Amikor az akkumulátor dugaszát az aljzathoz csatlakoztatja, a jelzőlámpa pirosan villog (1 másodpercenként).

FIGYELEM

Ne használja az elektromos zsinórt, ha sérült. Azonnal javíttassa meg.

2. **Helyezze az akkumulátort a töltőbe.**
Dugja az akkumulátort gondosan a töltőbe.
3. **Töltés**
Amikor az akkumulátort behelyezi a töltőbe, a töltés megkezdődik, és a jelzőlámpa piros fényvel világít folyamatosan.
Amint az akkumulátor töltése befejeződött, a jelzőlámpa piros fényvel villog. (1 másodperces időközönként) (Lásd az 1. táblázatot).
- A jelzőlámpa jelzései
A jelzőlámpa jelzéseit az akkumulátortöltő illetve az akkumulátor állapotának megfelelően az 1. táblázat tartalmazza.

1. táblázat

| | | A jelzőlámpa jelzései | | |
|-----------------------|-------------------------|---|---|---|
| Jelzőlámpa (piros) | Töltés előtt | Villog | Kigyullad 0,5 mp.-ig. Elalszik 0,5 mp.-ig. (Nem világít 0,5 mp.-ig.) | / |
| | Töltés közben | Világít | Folyamatosan világít | |
| | Töltés befejeződött | Villog | Kigyullad 0,5 mp.-ig. Elalszik 0,5 mp.-ig. (Nem világít 0,5 mp.-ig.) | |
| | Nem lehetséges a töltés | Gyorsan villog | Kigyullad 0,1 mp.-ig. Elalszik 0,1 mp.-ig. (Nem világít 0,1 mp.-ig.) | |
| | Túlmelegedési készenlét | Villog | Kigyullad 1 mp.-ig. Elalszik 0,5 mp.-ig. (Nem világít 0,5 mp.-ig.) | |
| | | Az akkumulátor vagy az akkumulátortöltő meghibásodott | | |
| | | Az akkumulátor túlmelegedett. Nem lehet tölteni. (A töltés akkor kezdődik, amikor az akkumulátor lehűl) | | |

- Az akkumulátor hőmérséklete és töltési ideje.
A hőmérsékleteket és töltési időt a **2. táblázatban** láthatja.

2. táblázat

| | | Töltő | UC18YFSL | | | | |
|-------------|--|----------|---|--|--|--|-----------------------------------|
| Akkumulátor | Az akkumulátor típusa | Li-ion | | | | | |
| | Hőmérséklet, amelyen az akkumulátor újratölthető | 0°C–50°C | | | | | |
| | Töltési feszültség | V | 14,4 | | 18 | | |
| | Töltési idő (20°C hőmérsékleten) kb. | .perc | BSL14xx series | | BSL18xx series | | Szabályozható feszültségű sorozat |
| | | | (4 cellás) | (8 cellás) | (5 cellás) | (10 cellás) | (10 cellás) |
| | | | BSL1415S : 20 BSL1415 : 22 BSL1415X : 22 BSL1420 : 30 BSL1425 : 35 BSL1430C : 45 | BSL1430 : 45 BSL1440 : 60 BSL1450 : 75 BSL1460 : 90 | BSL1815S : 20 BSL1815 : 22 BSL1815X : 22 BSL1820 : 30 BSL1825 : 35 BSL1830C : 45 BSL1850C : 75 | BSL1830 : 45 BSL1840 : 60 BSL1850 : 75 BSL1860 : 90 | BSL36A18 : 75 BSL36B18 : 120 |

MEGJEGYZÉS

A töltési idő a környezeti hőmérséklettől és az áramforrás feszültségétől függően változhat.

FIGYELEM

Az akkumulátortöltő a folyamatos használat alatt felmelegedhet, és így meghibásodást okozhat. A töltés befejezését követően hagyja 15 percet pihenni a következő töltésig.

- Húzza ki a töltő elektromos vezetékét a csatlakozó-aljzatból.
- Tartsa szilárdan kézben az akkumulátortöltőt, és húzza ki belőle az akkumulátort.

MEGJEGYZÉS

Ne felejtse el kivenni az akkumulátort a töltőből, és eltenni használat után.

Kisütés új akkumulátor esetén, stb.

Mivel az új és a hosszabb időn át nem használt akkumulátorokban a belső vegyi anyagok nem voltak aktiválva, az első és második használat során a rendelkezésre álló idő rövidebb lehet. Ez egy időszakos jelenség és a töltéshez szükséges normál időtartam beáll, miután az akkumulátor 2-3 alkalommal fel lett töltve.

Hogyan őrizze meg az akkumulátor élettartamát.

- Töltse fel az akkumulátort, mielőtt az teljesen lemerülne. Ha úgy érzi, hogy a szerszám gép ereje csökkenően van, függessze fel a működtetést és töltsen fel az akkumulátort. Ha a működtetést ilyenkor tovább folytatja és lemeríti az akkumulátort, károsíthatja ezzel az akkumulátort és annak élettartamát csökkentheti.

- (2) Kerülje a töltést magas környezeti hőmérsékleten. Egy újratölthető akkumulátor használat közben felmelegszik. Ha egy ilyen felmelegedett akkumulátort kívánna újratölteni közvetlenül használat után, annak belső vegyi anyaga megromolhat és ezzel rövidebbé válhat az élettartama. Hagyja lehűlni az akkumulátort és csak ezután töltse újra.

FIGYELEM

- Ha az akkumulátort felmelegedett állapotban tölti, például mert hosszú ideig olyan helyen hagyta, ahol közvetlen napfény érte, vagy mert egyszerűen használta az akkumulátor, a töltő jelzőlámpája 1 másodpercre zöld színnel felvillan, majd 0,5 másodpercre elalszik (nem ég 0,5 másodpercig). Ebben az esetben először hagyja lehűlni az akkumulátort, és csak ezután kezdje meg a töltést.
- Ha a jelzőlámpa pirosan villog (0,2 másodpercenként), ellenőrizze, hogy nincs-e semmilyen idegen tárgy a töltő akkumulátorcsatlakozójában. Ha nem talál idegen tárgyat, lehetséges, hogy az akkumulátor vagy a töltő meghibásodott. Vigye el egy hivatalos szervizközpontba.
- Mivel a beépített mikroszámítógép körülbelül 3 másodperc alatt ismeri fel, hogy a töltővel töltött akkumulátort kivette, várjon legalább 3 másodpercet, mielőtt visszahelyezné, és folytatná a töltést. Ha az akkumulátort 3 másodpercen belül visszahelyezi, előfordulhat, hogy nem kerül megfelelően feltöltésre.

ÖSSZESZERELÉS ÉS HASZNÁLAT

| Művelet | Ábra | Oldal |
|---|------|-------|
| Az akkumulátor kivétele és behelyezése*1 | 2 | 2 |
| Töltés | 3 | 2 |
| A kapcsoló használata | 4 | 3 |
| A penge felszerelése*2 | 5 | 3 |
| A lombfűrészpenge felszerelése*3 | 6 | 4 |
| A penge leszerelése*4 | 7-a | 4 |
| Megfelelő hosszúságú fűrészpengét válasszon | 8 | 4 |
| Rögzítse a munkadarabot | 9 | 5 |
| Az alap beállítása | 10 | 5 |
| Bemerítő vágás (fa)*5 | 11 | 5 |
| A tartozékok kiválasztása | — | 187 |

*1 Ellenőrizze, hogy az akkumulátor szorosan illeszkedik-e a feltöltőbe. Kilazulva kieshet, és balesetet okozhat.

*2 A penge felszerelése

- (1) A pengetartó nyílra jelzett irányba történő elfordításával helyezze be a pengét teljesen a pengetartón található kis nyílásba. **(5-b. ábra)**
- (2) A penge a pengetartó kioldásával rögzíthető a helyére.
A penge a művelettől függően fejjel lefelé vagy felfelé is rögzíthető.
- (3) Kétszer vagy háromszor kézzel húzza vissza a fűrészlapot és ellenőrizze, hogy az megbízhatóan van-e felszerelve. **(5-c. ábra)**

MEGJEGYZÉS

A penge az alaphoz rögzítés nélkül felszerelhető. Ugyanakkor ebben az esetben mindig bizonyosodjon meg arról, hogy az alapot a penge rögzítését követően csatlakoztassa a szerszámmoz.

- *3 A lombfűrészpenge felszerelése (külön megvásárolható) A termékkel T-szárú lombfűrész penge használható. **(5-a. ábra)**
A lengőfűrész-pengével megegyező módon kell rögzíteni. Győződjön meg róla, hogy a penge szára a középső üregbe rögzüljön. **(6. ábr.)**
Kétszer vagy háromszor kézzel húzza vissza a fűrészlapot és ellenőrizze, hogy az megbízhatóan van-e felszerelve. **(5-c. ábra)**

*4 A penge leszerelése

FIGYELEM

Közvetlenül használat után soha ne érintse meg a fűrészlapot. A fém forró, és könnyen égési sérülést okozhat.

- (1) A pengetartó elfordítása után a penge lefelé mutasson. A penge kieshet magától. Ha a penge nem esik ki, húzza ki kézzel.

HA ELTÖRIK A PENGE

Még ha a fűrészlap el is törik, és egy darabja bent marad a penge tartójában, ki kell esnie, ha a pengetartót elfordította és a penge lefelé mutat. Ha a penge nem esik ki magától, vegye ki az alábbi eljárást követve.

- (1) Amennyiben a törött fűrészlap egy része kilóg a pengetartó kis résén, húzza ki a kiálló részt, és vegye ki a pengét.
- (2) Ha a törött fűrészlap kis résen belül maradt, akassza a törött pengét egy másik fűrészlap csúcsára és húzza ki azt. **(7-b. ábra)**

*5 Bemerítő vágás (fa)

MEGJEGYZÉS

- A gallért vagy alapot alátámasztásként használva fokozatosan vágja be a penge hegyét.
- Mivel az alap fémből készült, alátámasztásként használva megkarcolódhat vagy a felülete megsérülhet a vágott anyagtól függően. Ebben az esetben a gallért használja alátámasztásként. Amennyiben ablakvágáskor eltávolítja az alapot, feltétlenül szerelje vissza azt a szerszámmozra, ha továbbra is használja a szerszámot.

LED LÁMPA FIGYELMEZTETŐ JELZÉSEK (13. ábra)

Ez a termék olyan funkciókkal rendelkezik, amelyeket azért terveztek, hogy megóvják magát a szerszámot és az akkumulátort is. Amikor a kapcsoló meg van húzva, és ha bármelyik védelmező funkció működésbe lép üzemeltetés közben, a LED lámpa villogni fog az **3. táblázat**-ban leírtak szerint. Ha bármelyik védelmező funkció működésbe lép, azonnal vegye el az ujját a kapcsolólóról és kövesse az alábbi utasításokat a javító intézkedések szerint.

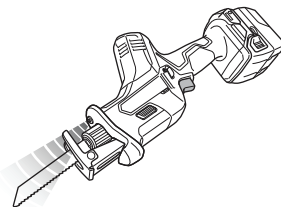

13. ábra

3. táblázat

| Védelmező funkció | LED lámpa kijelző | Javító művelet |
|------------------------------|--|---|
| Túlterhelés elleni védelem | | Távolítsa el a túlterhelés okát. |
| Hőmérséklet elleni védelem | 0,25 másodpercig BE/0,25 másodpercig KI ■ ■ ■ ■ ■ | Engedje a szerszámot és az akkumulátort teljesen lehűlni. |
| Kisfeszültség elleni védelem | | Töltse fel az akkumulátort. |

KARBANTARTÁS ÉS ELLENŐRZÉS

FIGYELEM

Karbantartás és ellenőrzés előtt győződjön meg arról, hogy a kapcsolót kikapcsolta és az akkumulátort eltávolította.

1. A fűrészlap ellenőrzése

Életlen vagy sérült fűrészlap további használata csökkentheti a vágás hatékonyságát és a motor túlterhelését okozhatja. Cserélje ki a fűrészlapot, amint észreveszi, hogy az túlzottan elkopott.

2. A rögzítőcsavarok ellenőrzése

Rendszeresen ellenőrizze a rögzítőcsavarokat, és győződjön meg róla, hogy megfelelően feszesek-e. Ha bármelyik csavar laza, azonnal húzza meg. Ennek elmulasztása komoly veszélyt jelenthet.

3. A motor karbantartása

A motor tekerce az egész szerszámgép „szíve”. Legyen óvatos, hogy a tekercs ne sérüljön meg és/vagy ne kerüljön rá víz vagy olaj.

4. A készülék külső tisztítása

Ha a szerszámgép szennyeződött, törölje le puha, száraz ronggyal vagy benedvesített, szappanos ronggyal. Ne használjon klóros oldószereket, benzint vagy festékkihígítót, mivel ezek szétmarhatják a műanyagot.

5. Tárolás

A szerszámgépet és az akkumulátort olyan helyen tárolja, ahol a hőmérséklet alacsonyabb 40°C-nál, valamint tartsa távol gyermekektől.

MEGJEGYZÉS

Lítiumion akkumulátorok tárolása.

Tárolás előtt győződjön meg róla, hogy a lítiumion akkumulátor teljesen fel van töltve.

Ha hosszú időn át, (három, vagy több hónap) alacsony töltéssel tárolja az akkumulátorokat, akkor csökkenhet a teljesítményük, ezáltal jelentősen csökken a használati idejük, és alkalmatlanná válhatnak a töltés megtartására. Az akkumulátor jelentősen lecsökkent használati ideje azonban visszaállítható, ha kettő-öt alkalommal feltölti, majd lemeríti az akkumulátort.

Ha az akkumulátor rendkívül hamar lemerül a folyamatos töltés és használat ellenére, akkor tekintse használhatatlannak, és vegyen újat.

FIGYELEM

A kéziszerszámok üzemeltetése és karbantartása során be kell tartani az adott országban érvényes biztonsági előírásokat és szabványokat.

Fontos megjegyzés a HiKOKI vezeték nélküli elektromos szerszámok akkumulátoraihoz

Minden esetben eredeti akkumulátort használjon. Ha nem általunk gyártott akkumulátort használ, vagy ha szétszereli és átalakítja az akkumulátort (mint pl. szétszerelés és cellák vagy más belső alkatrészek cseréje), nem garantálható a vezeték nélküli elektromos szerszámaink biztonsága és teljesítménye.

GARANCIA

A HiKOKI Power Tools szerszámokra a törvény által előírt országos előírásoknak megfelelő garanciát vállalunk. A garancia nem vonatkozik a helytelen vagy nem rendeltetésszerű használatból, továbbá a normál mértékűnek számító elhasználódásból, kopásból származó meghibásodásokra, károokra. Reklamáció esetén kérjük, küldje el a – nem szétszerelt – szerszámot a kezelési útmutató végén található GARANCIA BIZONYLATTAL együtt a hivatalos HiKOKI szervizközpontba.

A környezeti zajra és vibrációra vonatkozó információk

A mért értékek az EN62841 szabványnak megfelelően kerültek meghatározásra és az ISO 4871 alapján kerülnek közzétételre.

Mért A-hangteljesítményszint: 92 dB (A)

Mért A-hangnyomásszint: 81 dB (A)

Bizonytalanság K: 5 dB (A).

Viseljen hallásvédő eszközt.

EN62841 szerint meghatározott rezgési összetértek (háromtengelyű vektorösszeg).

Deszkák vágása:

Rezgési kibocsátás értéke **a_h**, **B** = 9,5 m/s²

Bizonytalanság K = 3,3 m/s²

Fagerendák vágása:

Rezgési kibocsátás értéke **a_h**, **WB** = 12,0 m/s²

Bizonytalanság K = 1,6 m/s²

A közötti rezgési összetértek és a közötti zajkibocsátási érték mérése a szabványos vizsgálati eljárással megegyezően történt, és használható a szerszámok összehasonlítására.

Ugyancsak használható a kibocsátás előzetes megbecslésére.

FIGYELMEZTETÉS

○ Az elektromos kéziszerszám tényleges használat során tapasztalt rezgése és zajkibocsátása elérheti a közötti értéktől a szerszám használati módjának függvényében, különös tekintettel a megmunkált munkadarab típusára; és

○ Léptessen életbe a szerszámgép kezelőjét védő intézkedéseket a használat tényleges körülményei között becsült expozíció alapján (a használati ciklus minden elemét figyelembe véve, a bekapcsolt állapot mellett például azt az időt is, amikor a szerszám kikapcsolt állapotban van, vagy amikor üresjárásban működik).

MEGJEGYZÉS

A HiKOKI folyamatos kutatási és fejlesztési programja következtében az itt szereplő műszaki adatok előzetes bejelentés nélkül változhatnak.

OBCENÁ BEZPEČNOSTNÍ VAROVÁNÍ TÝKAJÍCÍ SE ELEKTRICKÉHO NÁŘADÍ

⚠ VAROVÁNÍ

Přečtěte si všechna varování, pokyny, nákresy a specifikace dodané k tomuto nářadí.

Nedodržení kteréhokoli z následujících varování a pokynů může vést k úrazu elektrickým proudem, ke vzniku požáru nebo vážnému zranění.

Všechna varování a pokyny uschovejte pro budoucí použití.

Výrazem „elektrické nářadí“ ve všech dále uvedených varováních je myšleno jak elektrické nářadí napájené ze sítě (se šňůrou), tak i nářadí napájené z akumulátoru (bez šňůry).

1) Bezpečnost na pracovišti

- a) Udržujte vaše pracoviště v čistotě a dobře osvětlené.

Nepořádek a tmavá místa na pracovišti bývají příčinou nehod.

- b) Nepoužívejte elektrické nářadí v prostředí s nebezpečím výbuchu, kde se vyskytují hořlavé kapaliny, plyny nebo prach.

V elektrickém nářadí vznikají jiskry, které mohou zapálit prach nebo výparu.

- c) Při používání elektrického nářadí zamezte přístupu dětí a dalších osob.

Budete-li vyrušováni, můžete ztratit kontrolu nad prováděnou činností.

2) Elektrická bezpečnost

- a) Zástrčka pohyblivého přívodu elektrického nářadí musí odpovídat síťové zásuvce. Nikdy se nepokoušejte zástrčku jakkoli upravovat.

S uzemněným elektrickým nářadím nikdy nepoužívejte žádné zásuvkové adaptéry.

Zástrčky, které nejsou znehodnoceny úpravami, a odpovídající zásuvky snižují nebezpečí úrazu elektrickým proudem.

- b) Zabraňte kontaktu těla s uzemněnými povrchy, jako jsou trubky, radiátory, sporáky a lednice.

Nebezpečí úrazu elektrickým proudem je větší, je-li vaše tělo uzemněno.

- c) Nevystavujte elektrické nářadí dešti, vlhku nebo mokrú.

Voda, která vnikne do elektrického nářadí, zvýší nebezpečí úrazu elektrickým proudem.

- d) Zacházejte správně s napájecí šňůrou. Nikdy nenoste a netahajte elektrické nářadí za šňůru ani nevytrhávejte zástrčku ze zásuvky tahem za šňůru.

Chraňte napájecí šňůru před horkem, mastnotou, ostrými hranami a pohyblivými se částmi.

Poškozené nebo zamotané šňůry zvyšují nebezpečí úrazu elektrickým proudem.

- e) Je-li elektrické nářadí používáno venku, používejte prodlužovací přívod vhodný pro venkovní použití.

Používání prodlužovacího přívodu pro venkovní použití snižuje nebezpečí úrazu elektrickým proudem.

- f) Pokud je použití elektrického nářadí na vlhkém místě nevyhnutelné, použijte napájení s ochranným zařízením na zbytkový proud.

Použití zařízení na zbytkový proud snižuje riziko elektrického šoku.

3) Osobní bezpečnost

- a) Při používání elektrického nářadí buďte pozorní, věnujte pozornost tomu, co právě děláte, soustřeďte se a střizlivě uvažujte.

Elektrické nářadí nepoužívejte, jste-li unaveni nebo pod vlivem drog, alkoholu nebo léků.

Chvilková nepozornost při používání elektrického nářadí může způsobit vážné zranění.

- b) Používejte osobní ochranné prostředky. Vždy používejte ochranu očí.

Osobní ochranné prostředky, jako je respirátor, bezpečnostní obuv s protiskluzovou podrážkou, ochranná přilba nebo ochrana sluchu, používané v příslušných podmínkách snižují možnost zranění.

- c) Zabraňte neúmyslnému spuštění. Před připojením ke zdroji napájení nebo akumulátorovému zdroji či před zvedáním nebo přenášením elektrického nářadí se ujistěte, že je spínač v poloze „vypnuto“.

Přenášení elektrického nářadí s prstem na spínači nebo zapojování zástrčky se zapnutým spínačem může být příčinou úrazu.

- d) Před zapnutím elektrického nářadí odstraňte všechny seřizovací nástroje nebo klíče.

Seřizovací nástroj nebo klíč, který ponecháte připravený k rotující části elektrického nářadí, může způsobit zranění.

- e) Pracujte jen tam, kam bezpečně dosáhnete. Vždy si udržujte stabilní postoj a rovnováhu.

Budete tak lépe ovládat elektrické nářadí v nepředvídaných situacích.

- f) Oblékejte se vhodným způsobem. Nenoste volné oděvy ani šperky. Vlasy a oděv udržujte v dostačující vzdálenosti od pohyblivých se částí.

Volné oděvy, šperky nebo dlouhé vlasy mohou být vtaheny do pohyblivých se částí.

- g) Pokud jsou k dispozici prostředky pro připojení zařízení k odsávání a sběru prachu, zajistěte, aby byla připojena a správně používána.

Použitím zařízení ke sběru prachu lze omezit nebezpečí způsobená vznikajícím prachem.

- h) Nedovoďte, aby díky častému používání nástroje Vaši činnost ovládla rutina, abyste neusnuli na vavřínech a nezačali ignorovat zásady bezpečnosti pro tento přístroj.

Neopatrný postup může způsobit vážné zranění ve zlomku vteřiny.

4) Používání elektrického nářadí a péče o něj

- a) Nepřetěžujte elektrické nářadí. Používejte vždy správné elektrické nářadí, které je určeno pro prováděnou práci.

Správné elektrické nářadí bude lépe a bezpečněji vykonávat práci, pro kterou bylo konstruováno.

- b) Nepoužívejte elektrické nářadí, které nelze zapnout a vypnout spínačem.

Jakékoli elektrické nářadí, které nelze ovládat spínačem, je nebezpečné a musí být opraveno.

- c) Před jakýmkoli seřizováním, před výměnou příslušenství nebo uskladněním elektrických nástrojů vždy nejprve odpojte zástrčku ze zdroje napájení nebo vyjměte baterie, pokud jsou vyjimatelné.

Tato preventivní bezpečnostní opatření snižují nebezpečí neúmyslného spuštění elektrického nářadí.

- d) Nepoužívané elektrické nářadí skladujte mimo dosah dětí a nedovoďte osobám, které nebyly seznámeny s nářadím nebo s těmito pokyny, aby nářadí používaly.

Elektrické nářadí je v rukou nevyškolených uživatelů nebezpečné.

- e) **Udržujte v pořádku elektrické nástroje a příslušenství.** Kontrolujte správný vzájemný zákrut a připojení pohyblivých se částí, soustředte se na praskliny, zlomené součásti a jakékoli další okolnosti, které mohou ohrozit funkci elektrického nástroje. Je-li nářadí poškozeno, před dalším používáním zajistěte jeho opravu.
Mnoho nehod vzniká v důsledku nedostatečně udržovaných elektrickým nářadím.
- f) **Udržujte řezací nástroje ostré a čisté.**
Správně udržované a naostřené řezací nástroje se s menší pravděpodobností zachytí za materiál nebo se zablokují a práce s nimi se snáze kontroluje.
- g) **Elektrické nářadí, příslušenství, vsazené části atd. používejte v souladu s těmito pokyny a takovým způsobem, jaký byl předepsán pro konkrétní elektrické nářadí, a to s ohledem na dané pracovní podmínky a druh prováděné práce.**
Používání elektrického nářadí k provádění jiných činností, než pro jaké bylo určeno, může vést k nebezpečným situacím.
- h) **Udržujte rukojeti a povrchy pro uchopení suché, čisté a bez oleje a vazelíny.**
Kluzké rukojeti a uchopovací povrchy neumožňují bezpečnou manipulaci a ovládání nářadí v neočekávaných situacích.
- 5) **Použití nářadí na baterie a péče o ně**
- a) **Dobíjejte pouze nabíječkou specifikovanou výrobcem.**
Nabíječka, která je vhodná pro jeden typ akumulátorového zdroje, může v případě použití s jiným akumulátorovým zdrojem způsobit nebezpečí požáru.
- b) **Elektrické nářadí používejte výhradně se specifikovanými akumulátorovými zdroji.**
Použitím jakéhokoli jiného akumulátorového zdroje může vzniknout nebezpečí zranění a požáru.
- c) **Pokud akumulátorové zdroje nepoužíváte, udržujte je mimo ostatní kovové předměty, jako jsou kancelářské sponky, mince, klíče, hřebíky, šroubky či jiné drobné kovové předměty, které mohou způsobit přemostění kontaktů.**
Vzájemné zkratování pólů akumulátoru může způsobit popáleniny nebo požár.
- d) **Při nevhodném zacházení může z akumulátoru vytékat kapalina; zabraňte kontaktu s ní. V případě náhodného kontaktu místo opláchněte vodou. Pokud kapalina vnikne do očí, vyhledejte lékařskou pomoc.**
Kapalina vytékající z akumulátoru může způsobit podráždění nebo popáleniny.
- e) **Nepoužívejte akumulátorový zdroj nebo nástroj, který je poškozen nebo upraven.**
Poškozené nebo upravené akumulátory mohou vykazovat nepředvídatelné chování, které může vést k požáru, výbuchu nebo nebezpečí zranění.
- f) **Nevystavujte akumulátorový zdroj ani nástroj ohni nebo nadměrné teplotě.**
Vystavení ohni nebo teplotě nad 130°C může způsobit výbuch.
- g) **Dodržujte všechny pokyny pro nabíjení a nenabíjejte akumulátorový zdroj ani nástroj mimo rozsah teplot uvedených v pokynech.**
Nesprávný způsob nabíjení nebo nabíjení při teplotách mimo stanovený rozsah může poškodit akumulátor a zvýšit riziko požáru.

- 6) **Servis**
- a) **Opravy vašeho elektrického nářadí svěřte kvalifikované osobě, která bude používat identické náhradní díly.**
Tímto způsobem bude zajištěna stejná rovněž bezpečnost elektrického nářadí jako před opravou.
- b) **Nikdy neopravujte poškozené akumulátory.**
Servis akumulátorových zdrojů by měl provádět pouze výrobce nebo autorizovaní poskytovatelé služeb.

PREVENTIVNÍ OPATŘENÍ

Nedovolte přístup dětem a nemohoucím osobám. Pokud nářadí nepoužíváte, měli byste je skladovat mimo dosah dětí a nemohoucích osob.

BEZPEČNOSTNÍ VAROVÁNÍ PRO AKKU PILU OCASKU

- Při práci, při které by kladivo mohlo přijít do kontaktu se skrytými vodiči přidržíte elektrické nářadí za izolované úchopy.**
V případě kontaktu kladiva s vodičem pod napětím by mohly být pod napětím také nechráněné kovové části elektrického nářadí a mohlo by dojít ke zranění obsluhy elektrickým proudem.
- Pomocí svorek nebo jiným praktickým způsobem zajistěte a upevněte obrobek ke stabilní podložce.**
Přidržování obrobku rukou nebo tělem není dostatečně stabilní a může vést ke ztrátě vlády nad ním.

DALŠÍ BEZPEČNOSTNÍ VAROVÁNÍ

- Příprava a kontrola pracovního prostředí. Ujistěte se, že pracoviště splňuje všechny podmínky stanovené v pokynech.
- Zajistěte, aby do otvoru pro připojení dobíjecího akumulátoru nevnikly cizí předměty nebo nečistoty.
- Nikdy nerozebírejte dobíjecí akumulátor a nabíječku.
- Dobíjecí akumulátor nikdy nezkratujte. Zkrat akumulátoru způsobí prudký nárůst elektrického proudu a přehřátí. To vede ke spálení nebo poškození akumulátoru.
- Nevhazujte akumulátor do ohně. Akumulátor může v takovém případě explodovat.
- Jakmile akumulátor dosáhne konce životnosti a není možné jej již více používat, odevzdejte jej do prodejny, ve které jste jej zakoupili. Nevhazujte vybité akumulátory.
- Do větracích otvorů v nabíječce nevkládejte žádné předměty. Kovové předměty nebo hoflavý materiál vložený do větracích otvorů nabíječky představuje nebezpečí úrazu elektrickým proudem a vyústí v poškození nabíječky.
- Při nepřetržitém používání této jednotky se může jednotka přehřát, což může vést k poškození v motoru a spínači. Proto, kdykoli se zvýší teplota krytu, přestaňte pilu na chvíli používat.
- Neustále používání stroje při nízké rychlosti způsobuje zvýšené zatížení motoru, a to může mít za následek zadření motoru. S elektrickým nástrojem pracujte vždy tak, aby břit během provozu nezachytil o žádný materiál. Vždy upravte rychlost břítu tak, aby obrábění probíhalo hladce.
- Rukojeť těla elektrického nářadí i jeho pouzdro vždy držte pevně, jak je znázorněno na **Obr. 12**. V opačném případě může být vlivem vznikající protisíly práce s nářadím nepřesná, a dokonce nebezpečná.
- Montáž a demontáž břítu
 - Zatáhnete dvakrát nebo třikrát rukou zadní část pilového listu a zkontrolujte, zda je list spolehlivě namontován. O tom, že byl list naležitým způsobem namontován, se přesvědčíte, pokud při zatažení za něj uslyšíte cvaknutí a jeho držák se mírně pohne. (**Obr. 5-c**).

- Při zatažení pilového listu se ujistěte, že jej zatáhnete za zadní část. Zatažení za jiné části listu může způsobit zranění.
- Nikdy se nedotýkejte pilového listu ihned po použití. Kovový povrch bude horký a může vám snadno popálit pokožku.
- Jestliže zlomený pilový list je skryt v malé drážce, zachyťte zlomený list pomocí hrotu jiného listu a vyjměte jej (**Obr. 7-b**).
- Po použití vyfoukejte piliny, zeminu, písek, vlhkost atd. pomocí tlakového vzduchu nebo je odstraňte pomocí kartáče apod., aby byla zaručena plynulá funkce upevnění listu.
- Nepoužívejte pilový list s opotřebeným otvorem listu. V opačném případě může dojít k uvolnění pilového listu, což může způsobit zranění.
- 12. Ujistěte se, že akumulátor je vložen pevně. Jestliže je uvolněný, mohl by vypadnout a způsobit nehodu.
- 13. Neupevňujte a nezajišťujte blokování spínače. Kromě toho také držte prst mimo spínač, když nástroj přenášíte. V opačném případě by mohlo dojít k neúmyslnému spuštění hlavní části, což může mít za následek neočekávané nehody.
- 14. Zajistěte, aby piliny, zemina, vlhkost atd. nemohly během provozu vnikat do vnitřního prostoru nářadí přes plunžrovou část. Pokud se piliny apod. nashromáždí v plunžrové části, vždy tento prostor před použitím očistěte.
- 15. Během používání stiskněte základnu pevně proti obrobku.
16. Zvolte pilový list nejhodnější délky. V ideálním případě by měla být délka vyčnívající ze základní desky pilového listu po odečtení délky zdvihu větší než tloušťka materiálu.
Pokud žvete velkou trubku, velký dřevěný špalek atd., které zvyšují řezný výkon listu, vzniká nebezpečí, že se list může dostat do styku s vnitřní stěnou trubky, dřeva td. a může dojít k poškození listu (**Obr. 8**).
- 17. Nikdy nepoužívejte při řezání nepřiměřenou sílu na pilový list. V tomto případě dojde snadno ke zlomení listu.
- 18. Motor se může někdy zaseknout. Závisejí to na kombinaci řezaného materiálu a pilového kotouče. Pokud se motor zasekne, okamžitě vypněte nástroj.
- 19. Pomocí svorek nebo jiným praktickým způsobem zajistěte a upevněte obrobek ke stabilní podložce. (**Obr. 9**)
Přidržování obrobku rukou nebo tělem není dostatečně stabilní a může vést ke ztrátě vlády nad ním.
- 20. Při obrábění kovových materiálů používejte příslušnou řeznou kapalinu (vřetenový olej, mýdlovou vodu atd.) pro prodloužení životnosti bříty.
- 21. Snižte rychlost posuvu při řezání materiálu v malých kruhových obloucích. Nepřiměřeně rychlý posuv může způsobit prasknutí listu.
- 22. Ponorňé řezání
 - Neprovádějte zapichovací řezání u kovových materiálů. Může tím snadno dojít ke zlomení listu.
 - Nikdy nezapínáte vypínač, když hrot pilového listu je přitlačen k řezanému materiálu. Jinak může snadno dojít při nárazu na materiál k poškození listu.
 - Zajistěte, aby řezání bylo pomalé, a držte nářadí pevně. Pokud použijete při řezání nepřiměřenou sílu na pilový list, může snadno dojít k poškození listu.
- 23. Nechte světlo rozsvícené pouze během obrábění. Pokud světlo svítí v jiných případech, může dojít k nechtěnému zapnutí hlavní části, což může mít za následek neočekávané nehody.
- 24. Neđivte se přímo do světla.
Pokud budou vaše oči soustavně vystaveno světlu, mohly by vás bolet.
- 25. Nikdy se nedotýkejte pohyblivých částí.
Nikdy nestrkejte ruce, prsty nebo jiné části těla do blízkosti pohyblivých částí nástroje.
- 26. Nikdy s nástrojem nepracujte bez kteréhokoli z krytů na svém místě.
Nikdy s tímto nástrojem nepracujte bez kteréhokoli z krytů či bezpečnostních prvků na svém místě a řádně funkčního. Pokud údržba nebo servis vyžadují odmontování krytu nebo bezpečnostního prvku, nezapomeňte kryt nebo bezpečnostní prvek před dalším používáním nástroje nasadit zpátky.
- 27. NIKDY nenechávejte nástroj v chodu bez dozoru. Vypněte napájení.
Nenechávejte nástroj bez dozoru, dokud se úplně nezastaví.
- 28. Mechanický nástroj je vybaven tepelnou ochranou okruhu z důvodu ochrany motoru. Nepřetržitý provoz může způsobit vzestup teploty jednotky, čímž se zaktivuje tepelná ochrana okruhu a provoz se automaticky zastaví. Pokud k tomu dojde, nechte mechanický nástroj před jeho opětovným použitím vychladnout.
- 29. Chraňte panel přepínače před silnými otřesy či rozbitím. Mohlo by dojít k potíží.
- 30. Výrobek nepoužívejte, pokud jsou svorky nářadí nebo akumulátoru (upevnění akumulátoru) jakkoli zkrfveny. Osazením akumulátoru by mohlo dojít ke zkratu a v jeho důsledku ke vznícení nebo k tvorbě kouře.
- 31. Dbejte na to, aby se na svorkách nářadí (upevnění akumulátoru) nevyskytovaly kovové částičky a prach.
 - Před použitím si ověřte, že se v prostoru svorek nenahromadily kovové částičky a prach.
 - Při používání se snažte zabránit tomu, aby kovové částičky nebo prach z nářadí pronikly na akumulátor.
 - Při pozastavení provozu nebo po použití nenechávejte nářadí v místech, kde by mohlo být vystaveno ze vzduchu se snázejícím kovovým částicám nebo prachu.
V opačném případě by mohlo dojít ke zkratu a v jeho důsledku ke vznícení nebo k tvorbě kouře.
- 32. Nástroj a akumulátor vždy používejte při teplotách mezi -5°C a 40°C.
- 33. Akumulátor vždy nabíjejte při okolní teplotě v rozmezí 0–40°C.

UPOZORNĚNÍ TÝKAJÍCÍ SE LITHIUM-IONTOVÝCH AKUMULÁTORŮ

Z důvodu prodloužení životnosti je lithium-iontový akumulátor vybaven ochrannou funkcí zastavení výkonu. V případech 1 až 3 popsaných níže se může motor během používání tohoto výrobku zastavit, přestože držíte spínač. Nejedná se o závadu, ale o výsledek ochranné funkce.

1. Jakmile dojde k vybití zbývající kapacity akumulátoru, motor se zastaví.
V takovém případě akumulátor okamžitě dobijte.
2. Pokud je nářadí přetíženo, motor se může zastavit. V takovém případě uvolněte spínač nářadí a odstraňte příčinu přetížení. Potom můžete nářadí znovu používat.
3. Je-li akumulátor přehřátý a přetížený, může se pohon akumulátoru zastavit.
V takovém případě přestaňte akumulátor používat a nechte jej vychladnout. Potom můžete nářadí znovu používat.
Dále prosím dbejte následujících varování a upozornění.

VAROVÁNÍ

Abyste předešli případnému úniku kapaliny z akumulátoru, vzniku tepla, emisím kouře, výbuchu a vznícení, dbejte následujících pokynů.

1. Ujistěte se, že se na akumulátoru neusazují piliny a prach.
 - Během práce kontrolujte, že na akumulátor nepadají piliny a prach.
 - Ujistěte se, že se piliny a prach padající během práce na elektrické nářadí neusazují na akumulátoru.
 - Akumulátor, který nepoužíváte, neskladujte na místě vystaveném pilinám a prachu.

Čeština

- Před uskladněním akumulátoru odstraňte veškeré piliny a prach, který na něm může být usazený, a neskladujte ho společně s kovovými předměty (šroubky, hřebíky atd.).
- 2. Nepropichujte akumulátor ostrým předmětem, například hřebíkem, nebouchejte do něj kladivem, nestoupejte na něj, neházejte jím ani jej nevystavujte silným otřesům.
- 3. Nepoužívejte viditelně poškozený či deformovaný akumulátor.
- 4. Nepoužívejte akumulátor obrácenou polaritou.
- 5. Nepřipojujte jej přímo k elektrické zástrčce ani k zásuvce cigaretového zapalovače v automobilu.
- 6. Nepoužívejte akumulátor k jinému než určenému účelu.
- 7. Pokud se nabíjení akumulátoru nedokončí, i když uvedená doba nabíjení uplynula, ihned zastavte další nabíjení.
- 8. Nevystavujte akumulátor působení vysokých teplot nebo vysokého tlaku, neumísťujte jej např. do mikrovlnné trouby, sušičky nebo vysokotlakého zásobníku.
- 9. V případě zjištění úniku nebo zápachu okamžitě zajistěte bezpečnou vzdálenost od ohně.
- 10. Nepoužívejte na místech se silnou statickou elektřinou.
- 11. V případě úniku kapaliny, zápachu, vznikajícího tepla, ztráty barvy, deformace nebo v případě jakékoli abnormality během používání, nabíjení nebo skladování okamžitě vyjměte akumulátor z přístroje či nabíječky a přestaňte jej používat.
- 12. Akumulátor nepotápějte ani nenechte vniknout dovnitř žádné tekutiny. Vniknutí vodivých kapalin, jako je voda, může způsobit poškození s následkem požáru nebo výbuchu. Akumulátor skladujte na chladném, suchém místě, stranou od vznětlivých a hořlavých předmětů. Je nutné se vyvarovat prostředí s žravým plynem.

UPOZORNĚNÍ

- 1. Pokud se kapalina unikající z akumulátoru dostane do očí, netřete si je, dobře je vymyjte čistou vodou, například vodou z vodovodu, a ihned vyhledejte lékaře. Bez lékařského ošetření může kapalina způsobit problémy se zrakem.
- 2. Pokud se kapalina dostane do kontaktu s pokožkou či oděvem, ihned zasažená místa omyjte čistou vodou, například vodou z vodovodu. Kapalina může způsobit podráždění kůže.
- 3. Zjistěte-li při prvním použití, že na akumulátoru je rez, vzniká zápach, přehřátí, ztráta barvy, vidíte deformaci anebo jinou abnormalitu, nepoužívejte jej a vraťte jej dodavateli či prodejci.

VAROVÁNÍ

- Pokud se vodivé cizí těleso dostane do svorky lithium-iontového akumulátoru, akumulátor se může zkratovat a způsobit požár. Při skladování lithium-iontových akumulátorů se řiďte následujícími předpisy a řádně je udržujte.
- Neumísťujte vodivé úlomky, hřebíky a vodiče, například železné a měděné dráty do krabice určené pro skladování.
 - Za účelem zabránění zkratu vložte akumulátor do nářadí nebo jej bezpečně uložte do krytu pro akumulátor tak, aby byly skryty ventilační otvory.

TÝKAJÍCÍ SE PŘEPRAVY LITHIUM-IONTOVÝCH BATERIÍ

Při přepravě lithium-iontové baterie se řiďte následujícími opatřeními.

VAROVÁNÍ

Uvědomte přepravní společnost, že balení obsahuje lithium-iontovou baterii, informujte společnost o jejím výkonu a postupujte podle instrukcí přepravní společnosti při domlouvání přepravy.

- Lithium-iontové baterie, jejichž výkon přesahuje 100 Wh, jsou považovány z hlediska přepravní klasifikace za nebezpečné zboží a budou vyžadovat zvláštní aplikační postupy.
- Pro přepravu do zahraničí musíte postupovat v souladu s mezinárodním právem, předpisy a nařízeními cílové země.

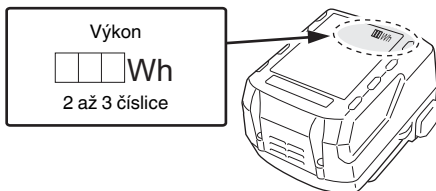

NÁZVY SOUČÁSTÍ (Obr. 1–Obr. 12)









| | | | |
|---|---------------------------|---|---------------------|
| ① | Držadlo | ⑫ | Baterie |
| ② | Tlačítko zablokování | ⑬ | Otvor pro břit |
| ③ | Motor | ⑭ | Aretace |
| ④ | Kryt | ⑮ | Kontrolka |
| ⑤ | Identifikační štítek | ⑯ | Tenký list |
| ⑥ | LED kontrolka | ⑰ | Odstřížek z plunžru |
| ⑦ | Držák listua | ⑱ | Dutina |
| ⑧ | Břit | ⑲ | Další břit |
| ⑨ | Základna | ⑳ | Zdvih |
| ⑩ | Tlačítko aretace základny | ㉑ | Výčnělek objímky |
| ⑪ | Spínač | | |

SYMBOLY

VAROVÁNÍ

Následující text obsahuje symboly, které jsou použity na zařízeních. Než začnete nářadí používat, ujistěte se, že rozumíte jejich významu.

| | |
|--|--|
| | CR18DA: Akku pila oscaska |
| | Aby se snížilo riziko zranění, uživatel si musí přečíst návod k obsluze. |

| | |
|--|---|
|  | Jen pro státy EU Elektrické nářadí nevyhazujte do komunálního odpadu! Podle evropské směrnice 2012/19/EU o nakládání s použitými elektrickými a elektronickými zařízeními a odpovídajících ustanovení právních předpisů jednotlivých zemí se použitá elektrická nářadí musí sbírat odděleně od ostatního odpadu a podrobit ekologicky šetrnému recyklování. |
|  | Stejnoseměrný proud |
|  | ZAPNUTÍ |
|  | VYPNUTÍ |
|  | Odpojte baterii |
|  | Zablokovat |
|  | Odblokovat |
|  | Varování |
|  | Zakázaná akce |

SPECIFIKACE

| | | |
|-----------------------|--------------------------|---------------------|
| Model | CR18DA | |
| Napětí | 18 V | |
| Rychlost bez zatížení | 0–3200 min ⁻¹ | |
| Zdvih | 13 mm | |
| Kapacita | Trubka z měkké oceli | Vnější průměr 50 mm |
| | Trubka z umělé hmoty | Vnější průměr 50 mm |
| | Dřevo | 12 mm |
| | Deska z měkké oceli | 50 mm |
| Váha* | 1,7–2,2 kg | |

* Podle metody EPTA 01/2014
Závisí na připojeném akumulátoru. Největší hmotnost byla naměřena s BSL36B18 (prodává se samostatně).

POZNÁMKA

Vlivem stále pokračujícího výzkumného a vývojového programu společnosti HiKOKI mohou zde uvedené parametry podléhat změnám bez předchozího upozornění.

NABÍJENÍ

Před použitím elektrického nářadí nabijte akumulátor dle níže uvedených pokynů.

1. Zapojte síťový kabel nabíječky do elektrické zásuvky.

Po připojení zástrčky nabíječky do elektrické zásuvky se červeně rozblíká kontrolka (bude blikat v 1sekundovém intervalu).

UPOZORNĚNÍ

Pokud je elektrický kabel poškozen, nepoužívejte jej. Okamžitě jej nechte opravit.

2. Vložte akumulátor do nabíječky.

Akumulátor pevně vložte do nabíječky.

3. Nabíjení

Po vložení akumulátoru do nabíječky se spustí nabíjení a kontrolka začne svítit červeně.

Když je akumulátor zcela nabitý, kontrolka se červeně rozblíká. (v 1sekundových intervalech) (viz **Tabulka 1**)

● Signalizace kontrolky

Kontrolka signalizuje stav nabíječky nebo akumulátoru tak, jak je uvedeno v **Tabulce 1**.

STANDARDNÍ PŘÍSLUŠENSTVÍ

Obsah balení přístroje (1 přístroj) navíc obsahuje příslušenství uvedené na straně 186.

Standardní příslušenství podléhají změnám bez předchozího upozornění.

POUŽITÍ

- Řezání kovové trubky a trubky z nerezové oceli.
- Řezání různého řeziva.
- Řezání desek z měkké oceli, hliníku a mědi.
- Řezání syntetické pryskyřice, jako např. fenolové pryskyřice a vinylchloridu.

Tabulka 1

| Signalizace kontrolky | | | | | |
|------------------------|---------------------------------|--------|--|---|---|
| Kontrolka (červená) | Před nabíjením | Bliká | Svítlí 0,5 sekundy. Nesvítlí 0,5 sekundy. (vypne se na 0,5 sekundy) | / | |
| | Během nabíjení | Svítlí | Stále svítí | | |
| | Nabíjení dokončeno | Bliká | Svítlí 0,5 sekundy. Nesvítlí 0,5 sekundy. (vypne se na 0,5 sekundy) | | |
| | Nelze nabíjet | Bliká | Svítlí 0,1 sekundy. Nesvítlí 0,1 sekundy. (vypne se na 0,1 sekundy) | | Závada na akumulátoru nebo nabíječe |
| | Pohotovostní režim při přehřátí | Bliká | Svítlí 1 sekundu. Nesvítlí 0,5 sekundy. (vypne se na 0,5 sekundy) | | Akumulátor je přehřátý. Nelze nabíjet. (nabíjení bude zahájeno po vystydnutí akumulátoru) |

- Informace o teplotách a době nabíjení akumulátoru. Teploty a doba nabíjení jsou uvedeny v **tabulce 2**.

Tabulka 2

| Nabíječka | | UC18YFSL | | | | | |
|------------|-------------------------------|---|--|--|--|---------------------------------|-------------------|
| Akumulátor | Typ baterie | Li-ion | | | | | |
| | Rozmezí teplot pro nabíjení | 0°C–50°C | | | | | |
| | Nabíjecí napětí | V | 14,4 | | 18 | | |
| | Doba nabíjení cca. (při 20°C) | min | Řada BSL14xx | | Řada BSL18xx | | Vícevoltová série |
| | | | (4 články) | (8 článků) | (5 článků) | (10 článků) | (10 článků) |
| | | BSL1415S : 20 BSL1415 : 22 BSL1415X : 22 BSL1420 : 30 BSL1425 : 35 BSL1430C : 45 | BSL1430 : 45 BSL1440 : 60 BSL1450 : 75 BSL1460 : 90 | BSL1815S : 20 BSL1815 : 22 BSL1815X : 22 BSL1820 : 30 BSL1825 : 35 BSL1830C : 45 BSL1850C : 75 | BSL1830 : 45 BSL1840 : 60 BSL1850 : 75 BSL1860 : 90 | BSL36A18 : 75 BSL36B18 : 120 | |

POZNÁMKA

Doba nabíjení se může měnit podle okolní teploty a napájecího napětí.

UPOZORNĚNÍ

Pokud budete bez přestávky používat nabíječku akumulátoru, nabíječka se zahřeje, čímž může dojít k poruše. Po dokončení nabíjení vyčkejte 15 minut, než budete opět nabíjet.

4. Odpojte síťový kabel nabíječky ze zásuvky.

5. Pevně držte nabíječku a vytáhněte akumulátor.

POZNÁMKA

Ujistěte se, že jste po nabití vyjmuli akumulátor z nabíječky a poté jej uložte.

Jak zařídit delší výkon akumulátorů.

- (1) Nabíjte akumulátory předtím, než se úplně vybijí. Pokud máte pocit, že se výkon nástroje snižuje, zastavte práci s nástrojem a dobijte akumulátor. Pokud budete pokračovat v používání nástroje a dojde k vybití elektrické energie, může dojít k poškození akumulátoru a zkrátí se jeho životnost.
- (2) Vyvarujte se nabíjení při vysokých teplotách. Dobíjecí akumulátor bude po skončení provozu horký. Pokud je akumulátor dobit ihned po použití, zhorší se stav jeho vnitřních chemických látek a zkrátí se jeho životnost. Nechte akumulátor chvíli vychladnout a pak ho dobijte.

UPOZORNĚNÍ

- Pokud je akumulátor nabíjen zahřátý, protože byl po dlouhou dobu vystaven přímému slunečnímu záření nebo protože byl právě používán, kontrolka nabíječky se rozsvítí zeleně na 1 sekundu nebo jednu sekundu svítí a zhasne na 0,5 sekundy (vypne se na 0,5 sekundy). V takovém případě nechte akumulátor nejprve vychladnout a poté zahajte nabíjení.

- Pokud kontrolka bliká červeně (v intervalech 0,2 sekundy), zkontrolujte, zda nejsou v konektoru nabíječky akumulátoru cizí předměty, a pokud ano, odstraňte je. Pokud důvodem nejsou žádné cizí předměty, pravděpodobně se jedná o poruchu akumulátoru nebo nabíječky. Obráťte se na autorizované servisní středisko.
- Protože vestavěnému mikropočítači trvá přibližně 3 sekundy, než potvrdí, že akumulátor nabíjený nabíječkou je vyjmutý, vyčkejte nejméně 3 sekundy, než jej vložíte zpět a budete pokračovat v nabíjení. Pokud akumulátor znovu vložíte během těchto 3 sekund, pravděpodobně se řádně nenabije.

***4 Sejmutí břitů**

UPOZORNĚNÍ

Nikdy se nedotýkejte pilového listu ihned po použití. Kovový povrch bude horký a může vám snadno popálit pokožku.

- (1) Po otočení držákem nasměrujte list směrem dolů. Čepel by měla sama vypadnout. V případě, že čepel nevypadne, vyndejte ji ručně.

KDYŽ JE ČEPEL ROZBITÁ

I když je pilový list poškozený a zůstává uvnitř malé štěrbině držáku listu, měl by vypadnout, když držákem otočíte a list směřuje k zemi. V případě, že čepel sama nevypadne, vytáhněte ji pomocí níže popsaných postupů.

- (1) Tří-li část zlomené pilové čepelce z malé štěrbině držáku čepelce, vytáhněte vyčnívající část a vyjměte čepel.
- (2) Je-li zlomená pilová čepel ukrytá uvnitř malé štěrbině, zahákněte zlomenou čepel za hrot jiné pilové čepelce a vytáhněte ji. (**Obr. 7-b**)

***5 Ponorné řezání (na dřevo)**

POZNÁMKA

- Použijte výčnělek objímky nebo základnu jako oporu a postupně řežte od špičky listu.
- Protože je základna kovová, může její použití coby opory poškrábat nebo poškodit povrch některých řezaných materiálů. V takovém případě použijte výčnělek objímky jako oporu. Pokud při vyřezávání okénka sejmete základnu, nezapomeňte ji před další prací s nářadím opět nasadit.

VAROVNÉ SIGNÁLY LED KONTROLKY (Obr. 13)

Tento produkt obsahuje funkce, které jsou navrženy, aby chránily samotný nástroj, ale také baterii. Zatímco je spínač povytažen, pokud jsou spuštěny jakékoli bezpečnostní funkce během provozu, LED kontrolka bude blikat dle popisu v **tabulce 3**. Když jsou spuštěné nějaké bezpečnostní funkce, okamžitě sejměte prst ze spínače a pokračujte podle instrukcí popsaných v části opravných akcí.

MONTÁŽ A PROVOZ

| Činnost | Obrázek | Strana |
|-----------------------------------|---------|--------|
| Vyjmutí a vložení akumulátoru*1 | 2 | 2 |
| Nabíjení | 3 | 2 |
| Činnost spínače | 4 | 3 |
| Nasazení břitů*2 | 5 | 3 |
| Osazení tenkého pilového listu*3 | 6 | 4 |
| Sejmutí břitů*4 | 7-a | 4 |
| Vyberte břit pily příslušné délky | 8 | 4 |
| Připevněte obrobek pevně | 9 | 5 |
| Seřízení základny | 10 | 5 |
| Ponorné řezání (na dřevo)*5 | 11 | 5 |
| Výběr příslušenství | — | 187 |

*1 Ujistěte se, že akumulátor je vložen pevně. Jestliže je uvolněný, mohl by vypadnout a způsobit nehodu.

*2 Nasazení břitů

- (1) Za současného otáčení držákem listu ve směru označeném šipkou zasuňte list až na doraz do malé štěrbině v držáku. (**Obr. 5-b**)
- (2) Po uvolnění držáku listu bude list zajištěn na svém místě.
List můžete v závislosti na požadovaném úkonu upevnit ostřím nahoru nebo dolů.
- (3) Zatáhněte dvakrát nebo třikrát rukou zadní část pilového listu a zkontrolujte, zda je list spolehlivě namontován. (**Obr. 5-c**)

POZNÁMKA

List lze osadit bez uchycení do základny. V takovém případě však nikdy nezapomeňte základnu po osazení listu na nářadí nasadit.

*3 Osazení tenkého pilového listu (prodává se samostatně) U tohoto výrobku lze použít tenký pilový list se stopkou ve tvaru T. (**Obr. 5-a**)

Osazuje se stejným způsobem jako list pily ocasky. Přesvědčte se, že stopka listu sedí ve středové dutině. (**Obr. 6**)

Zatáhněte dvakrát nebo třikrát rukou zadní část pilového listu a zkontrolujte, zda je list spolehlivě namontován. (**Obr. 5-c**)

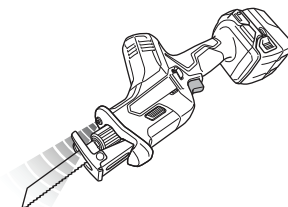

Obr. 13

Tabulka 3

| Bezpečnostní funkce | Podsvícený LED displej | Opravná akce |
|-------------------------------|--|--|
| Ochrana proti přetížení | | Odstraňte příčinu přetížení. |
| Tepelná ochrana | 0,25 sekundy zap/0,25 sekundy vyp ■ ■ ■ ■ ■ | Nechte nástroj a baterii důkladně vychladnout. |
| Ochrana proti kolísání napětí | | Nabijte baterii. |

ÚDRŽBA A KONTROLA

UPOZORNĚNÍ

Před údržbou a kontrolou se ujistěte, že je spínač vypnut a baterie vyjmuta.

1. Kontrola listu

Používání tupého nebo poškozeného listu má za následek snížení účinnosti řezání a může způsobit přetížení motoru. Jakmile zjistíte nadměrné opotřebení listu, vyměňte jej za nový.

2. Kontrola montážních šroubů

Pravidelně kontrolujte všechny montážní šrouby a zajistěte, aby byly řádně utaženy. Pokud jsou jakékoli šrouby uvolněné, okamžitě je dotáhněte. Pokud tak neučiníte, vystavujete se vážnému nebezpečí.

3. Údržba motoru

Vinutí motoru je „srdce“ elektrického nářadí. Ujistěte se, že vinutí není poškozené nebo mokré od vody či oleje.

4. Údržba povrchu

Pokud je přístroj znečištěný, otřete jej měkkým suchým hadříkem nebo hadříkem navlhčeným v mýdlové vodě. Nepoužívejte rozpouštědla s obsahem chlóru, benzin ani ředidlo, jelikož tyto látky rozpouštějí umělé hmoty.

5. Skladování

Elektrické nářadí a akumulátor skladujte na místě s teplotou nižší než 40°C a mimo dosah dětí.

POZNÁMKA

Skladování lithium-iontových akumulátorů
Před uskladněním lithium-iontových akumulátorů zkontrolujte, zda jsou plně nabité.

Dlouhodobější skladování (3 měsíce a déle) málo nabitých akumulátorů může způsobit snížení jejich výkonu, výrazně snížit dobu použití, případně může dojít ke ztrátě schopnosti akumulátoru držet zátěž.

Výrazně sníženou dobu použití však lze obnovit dvěma až pěti cykly opakovaného nabíjení a využití akumulátorů.

Pokud je doba využití akumulátoru extrémně krátká, nehleďte na to, že jste jej opakovaně nabili a použili, zkontrolujte, zda není akumulátor nefunkční a zvažte pořízení nového akumulátoru.

UPOZORNĚNÍ

Při obsluze a údržbě elektrických zařízení musí být dodržovány bezpečnostní předpisy a normy platné v každé zemi, kde je výrobek používán.

Důležité upozornění týkající se akumulátoru pro elektrické akumulátorové nářadí společnosti HiKOKI

Používejte vždy jeden z námi určených originálních akumulátorů. Nemůžeme zaručit bezpečnost a výkonost našeho elektrického akumulátorového nářadí, pokud jsou používány jiné, než námi určené akumulátory nebo pokud je akumulátor rozebrán a změněn (např. byl rozebrán a nahrazen článkem akumulátoru nebo jiných vnitřních částí).

ZÁRUKA

Ručíme za to, že elektrické nářadí HiKOKI splňuje zákonné/ místně platné předpisy. Tato záruka nezahrnuje závady nebo poškození vzniklé v důsledku nesprávného použití, hrubého zacházení nebo normálního opotřebení. V případě reklamace zašlete prosím elektrické nářadí v nerozebraném stavu společně se ZÁRUČNÍM LISTEM připojeným na konci těchto pokynů pro obsluhu do autorizovaného servisního střediska společnosti HiKOKI.

Informace o hluku a vibracích

Měřené hodnoty byly určeny podle EN62841 a deklarovány ve shodě s ISO 4871.

Změřená vážená hladina akustického výkonu A: 92 dB (A)
Změřená vážená hladina akustického tlaku A: 81 dB (A)
Nejistota K: 5 dB (A).

Používejte chrániče sluchu.

Celkové hodnoty vibrací (vektorový součet triax) stanovené dle normy EN62841.

Řezání desek:

Hodnota vibračních emisí **ah, B** = 9,5 m/s²
Nejistota K = 3,3 m/s²

Řezání dřevěných trámů:

Hodnota vibračních emisí **ah, WB** = 12,0 m/s²
Nejistota K = 1,6 m/s²

Deklarovaná celková hodnota vibrací a deklarovaná hodnota hlukových emisí byly změřeny v souladu se standardním zkušebním postupem a lze je použít ke vzájemnému srovnávání jednotlivých nářadí.

Lze je rovněž použít k předběžnému posouzení expozice pracovníka jejich účinkům.

VAROVÁNÍ

- Vibrace a hlukové emise se mohou během skutečného používání elektrického nářadí lišit od deklarovaných celkových hodnot v závislosti na způsobech použití nářadí, zejména na druhu zpracovávaného obrobku; a
- Stanovte bezpečnostní opatření k ochraně obsluhy založená na odhadu vystavení vlivům v daných podmínkách použití (v úvahu je třeba vzít všechny části pracovního cyklu, například doby, kdy je nářadí vypnuté i kdy běží naprázdno před spuštěním).

POZNÁMKA

Vlivem stále pokračujícího výzkumného a vývojového programu společnosti HiKOKI mohou zde uvedené parametry podléhat změnám bez předchozího upozornění.

GENEL ELEKTRİKLİ ALET GÜVENLİK UYARILARI

⚠ UYARI

Bu elektrikli aletle birlikte verilen tüm güvenlik uyarılarını, talimatları, şekilli açıklamaları ve teknik özellikleri okuyun.

Aşağıda listelenen tüm talimatlara uyulmaması elektrik çarpmasına, yangına ve/veya ciddi yaralanmaya neden olabilir.

Bu kılavuzu gelecekte başvurmak üzere saklayın.

Uyarılarda kullanılan "elektrikli alet" terimi, şebeke elektrikle çalışın (kablolu) veya pille çalışın (kablesiz) elektrikli aletinizi belirtir.

1) Çalışma alanının güvenliği

- Çalışma alanını iyi aydınlatılmış ve temiz tutun.**
Dağınık veya karanlık alanlar kazalara davetiye çıkarır.
- Elektrikli aletleri yanıcı sıvı, gaz veya toz gibi patlayıcı maddelerin bulunduğu ortamlarda çalıştırmayın.**
Elektrikli aletlerin çıkardığı kıvılcımlar toz veya gaz halinde bu maddeleri ateşleyebilir.
- Bir elektrikli aletle çalışırken çocukları ve izleyicileri uzaklaştırın.**
Dikkatinizin dağılması kontrolü kaybetmenize neden olabilir.

2) Elektrik güvenliği

- Elektrikli aletin fişi elektrik prizine uygun olmalıdır.**
Fiş üzerinde herhangi bir değişiklik yapmayın. Topraklanmış elektrikli aletlerle herhangi bir adaptör kullanmayın.
Fişlerde değişiklik yapılmaması ve uygun prizlerde kullanılması elektrik çarpması riskini azaltacaktır.
- Borular, radyatörler, fırınlar ve buzdolapları gibi topraklanmış yüzeylerle gövde temasından kaçının.**
Vücudunuzun toprakla temasa geçmesi halinde elektrik çarpması riski artar.
- Elektrikli aletleri yağmura veya ıslak ortamlara maruz bırakmayın.**
Elektrikli alete su girmesi elektrik çarpması riskini artıracaktır.
- Elektrik kablosuna zarar vermeyin. Kesinlikle elektrikli aleti taşımak, çekmek veya fişini prizden çıkarmak için kabloyu kullanmayın.**
Kabloyu ısıdan, yağdan, keskin kenarlardan veya hareketli parçalardan uzak tutun.
Hasar görmüş veya dolaşmış kablolar elektrik çarpması riskini artırır.
- Elektrikli aleti açık alanda kullanırken, açık alanda kullanıma uygun bir uzatma kablosu kullanın.**
Açık alanda kullanıma uygun bir kablo kullanılması elektrik çarpması riskini azaltır.
- Eğer bir elektrikli aletin ıslak bir yerde kullanılması kaçınılmaz ise, artık akım cihazıyla (RCD) korunan bir güç kaynağı kullanın.**
RCD kullanılması elektrik çarpması riskini azaltır.

3) Kişisel emniyet

- Bir elektrikli alet kullanırken daima tetikte olun; yaptığınız işi izleyin ve sağduyulu davranın.**
Aleti yorgunken, alkol veya ilaç etkisi altındayken kullanmayın.
Elektrikli aletleri kullanırken göstereceğiniz bir anlık dikkatsizlik ciddi yaralanmaya sonuçlanabilir.

- Kişisel koruyucu donanım kullanın. Daima koruyucu gözlük takın.**
Uygun koşullar için kullanılan bir toz maskesi, kaymaz emniyet ayakkabıları, kask veya kulak koruyucu gibi koruyucu ekipmanlar yaralanmaları azaltacaktır.
 - Aletin istenmeden çalışmasını engelleyin.**
Aleti güç kaynağına ve/veya akü ünitesine bağlamadan, kaldırmadan veya taşımadan önce, güç düğmesinin kapalı konumda olduğundan emin olun.
Elektrikli aletleri parmağınız güç düğmesinin üzerinde olarak taşımaz veya güç düğmesi açılmış durumda fişini takmaz kazalara davetiye çıkarır.
 - Elektrikli aletin gücünü açmadan önce alet üzerindeki ayar veya somun anahtarlarını çıkarın.**
Aletin dönen parçalarından birine bağlı kalan bir somun anahtar veya ayar anahtarı yaralanmaya yol açabilir.
 - Çok uzanmayın. Uygun bir adım mesafesi bırakın ve sürekli olarak dengenizi koruyun.**
Böylece, beklenmedik durumlarda aleti daha iyi kontrol etmeniz mümkün olur.
 - Uygun şekilde giyinin. Bol elbiseler giymeyin veya takı takmayın. Saçlarınızı ve elbisenizi hareketli parçalardan uzak tutun.**
Bol elbiseler, takılar veya uzun saçlar hareketli parçalara takılabilir.
 - Eğer toz çekme ve toplama bağlantıları için gerekli aygıtlar sağlanmışsa, bunların bağlı olduğundan ve doğru şekilde kullanıldığından emin olun.**
Toz toplama kullanımı, tozla ilişkili tehlikeleri azaltabilir.
 - Aletlerin sık kullanılmasıyla elde edilen aşınmanın rahat davranmaza ve aletin güvenlik prensiplerini ihmal etmenize sebep olmasına izin vermeyin.**
Dikkatsiz bir hareket, bir anda ciddi yaralanmalara neden olabilir.
- ### 4) Elektrikli aletin kullanımı ve bakımı
- Elektrikli aleti zorlamayın. Uygulamanız için doğru alet kullanın.**
Doğru alet, işinizi daha iyi ve tasarlanmaz olduğu hız değerinde daha güvenli şekilde yapacaktır.
 - Elektrikli alet güç düğmesinden açılıp kapanıyorsa, aleti kullanmayın.**
Güç düğmesiyle kontrol edilemeyen bir alet tehlikelidir ve tamir edilmeden kullanılmamalıdır.
 - Herhangi bir ayar yapmadan, aksesuarları değiştirmeden veya aleti saklamadan önce fiş güç kaynağından sökün ve/veya sökülebilirse pil takımı elektrikli aletten çıkartın.**
Bu koruyucu güvenlik önlemleri, elektrikli aletin kazayla çalışma riskini azaltır.
 - Atıl durumdaki elektrikli aletleri çocukların ulaşamayacağı bir yerde saklayın ve elektrikli alet ve bu kullanım talimatları hakkında bilgi sahibi olmayan kişilerin aleti kullanmasına izin vermeyin.**
Elektrikli aletler eğitimsiz kullanıcıların elinde tehlikelidir.
 - Aletlerin ve aksesuarların bakımını yapın.**
Hareketli parçalarda yanlış hizalama veya sıkışma olup olmadığını, kırık parça olup olmadığını ve elektrikli aletin çalışmasını etkileyebilecek diğer koşulları kontrol edin. Eğer hasar varsa, kullanmadan önce aleti tamir ettirin.
Kazaların çoğu elektrikli aletlere kötü bakım işlemleri uygulanmasından kaynaklanmaktadır.

Türkçe

- f) **Aletleri keskin ve temiz tutun.**
Uygun şekilde bakımı yapılan, keskin kenarlara sahip aletlerin sıkışma ihtimali daha azdır ve kontrol edilmesi daha kolaydır.
- g) **Elektrikli aleti, aksesuarları, uçları, v.b., bu talimatlara uygun şekilde, çalışma koşullarını ve yapılacak işi göz önünde bulundurarak kullanın.**
Elektrikli aletin amaçlanan kullanımlardan farklı işlemler için kullanılması tehlikeli bir duruma yol açabilir.
- h) **Tutamakları ve kavrama yüzeylerini kuru, temiz, yağsız ve gressiz tutun.**
Kaygan tutamaklar ve kavrama yüzeyleri, beklenmedik durumlarda aletin güvenli bir şekilde idare ve kontrol edilmesine izin vermez.

5) Akülü aletin kullanımı ve bakımı

a) Ünitesi sadece üretici tarafından belirtilen şarj cihazıyla şarj edin.

Bir akü ünitesi tipi için uygun olan bir şarj cihazı başka tipte bir akü ünitesiyle kullanıldığında yangın riski yaratabilir.

b) Elektrikli aletleri sadece özel olarak tasarlanmış olan akü üniteleriyle kullanın.

Başka herhangi bir akü ünitesinin kullanılması yaralanma veya yangın riski yaratabilir.

c) Akü ünitesini kullanılmadığı zamanlarda atarlardan, madeni paralardan, anahtarlardan, çivilerden, vidalardan veya terminaler arasında bağlanti oluşturabilecek diğer küçük metal nesnelere uzak tutun.

Akü kutuplarının kısa devre olması yanıklara veya yangına neden olabilir.

d) Yanış kullanım koşullarında aküden çıkan sıvı çıkışı olabilir; temas etmekten kaçının. Kazayla sıvıya temas edilmesi durumunda suyla yıkayın. Sıvının gözlere temas etmesi halinde, ayrıca bir doktora başvurun.

Aküden fışkıran su tahriş veya yanıklara neden olabilir.

e) Hasarlı veya değiştirilmiş bir pil takımını veya aleti kullanmayın.

Hasarlı veya değiştirilmiş piller, yangın, patlama veya yaralanma riski ile sonuçlanan, öngörülemeyen davranışlar gösterebilir.

f) Bir pil takımını veya aleti ateşe veya aşırı sıcaklığa maruz bırakmayın.

130°C'nin üzerindeki sıcaklığa veya ateşe maruz kalma patlamaya neden olabilir.

g) Tüm şarj talimatlarına uyun ve pil takımını veya aleti talimatlarda belirtilen sıcaklık aralığının dışında şarj etmeyin.

Uygunsuz bir şekilde veya belirtilen aralıkların dışındaki sıcaklıklarda şarj etme, bataryaya zarar verebilir ve yangın riskini artırabilir.

6) Servis

a) Elektrikli aletinizin servisini sadece orijinal yedek parçalar kullanmak suretiyle uzman bir tamirciye yaptırın.

Böylece, elektrikli aletin güvenli kullanımı sağlanacaktır.

b) Hasar görmüş pil takımlarına hiçbir zaman bakım yapmayın.

Pil takımlarının bakımı sadece üretici veya yetkili servis sağlayıcılar tarafından yapılmalıdır.

ÖNLEM

Çocukları ve akli dengesi yerinde olmayan kişileri uzak tutun.

Alet, kullanılmadığı zamanlarda çocukların ve akli dengesi yerinde olmayan kişilerin ulaşamayacağı bir yerde saklanmalıdır.

AKÜLÜ TİLKİ KUYRUĞU GÜVENLİK UYARILARI

1. Kesme aletinin gizli kablolar ile temas edebileceği yerlerde çalışırken elektrikli aleti yalıtılmış tutma yüzeylerinden tutun.

Kesme aletin "elektrikli" bir kablo ile temas etmesi durumunda elektrikli aletin metal parçaları "elektriğe" maruz kalabilir ve dolayısıyla kullanıcıyı elektrik çarparabilir.

2. İşparçasını stabil bir platforma sabitlemek ve desteklemek için kelepçeler ya da başka bir pratik yöntem kullanın.

İşparçasını elde veya vücuda dayalı bir şekilde tutmak, işparçasının dengesiz kalmasına ve kontrol kaybına neden olabilir.

İLAVE GÜVENLİK UYARILARI

1. Çalışma ortamının hazırlanması ve kontrol edilmesi. Çalıştığınız yerin, önlemler kısmında belirtilen tüm koşulları sağladığından emin olun.

2. Şarj edilebilir batarya bağlantı deliğine yabancı madde girmesine izin vermeyin.

3. Kesinlikle şarj edilebilir bataryayı ve şarj cihazını sökmeyin.

4. Kesinlikle şarj edilebilir bataryayı kısa devre yapmayın. Bataryanın kısa devre olması büyük bir elektrik akımına ve aşırı ısınmaya neden olacaktır. Bu, bataryanın yanmasına veya hasar görmesine yol açar.

5. Bataryayı ateşe atmayın. Batarya, yanması halinde patlayabilir.

6. Şarj sonrası batarya ömrü pratik kullanım için çok kısaldığında bataryayı derhal satın aldığınız mağazaya götürün. Ömrü tükenen bataryayı atmayın.

7. Şarj cihazının havalandırma deliklerine nesnelere sokmayın. Şarj cihazının havalandırma deliklerine metal nesnelere veya yanıcı maddeler sokulması, elektrik çarpması tehlikesine ve şarj cihazının hasar görmesine yol açacaktır.

8. Bu üniteyi sürekli kullanırken, ünite motorda ve düşmede hasara neden olabilecek şekilde aşırı ısınabilir. Bu nedenle, gövde her ısındığında, testereyi bir süre dinlendirin.

9. Eğer makine sürekli olarak düşük hızda kullanılırsa, motora tutukluk yapmasına neden olabilecek ilave bir yük uygulanır. Elektrikli aleti daima çalışma sırasında biçimin malzemeye yakalanmayacağı şekilde çalıştırın. Her zaman düzgün bir kesime olanak sağlayacak şekilde biçimin hizasını ayarlayın.

10. **Şek. 12'de** gösterilen elektrikli aletin gövde tutacağına ve muhafazasını her zaman sıkı bir şekilde tutun. Aksi takdirde, üretilen karşı kuvvet hatalı ve hatta tehlikeli çalışmaya neden olabilir.

11. Biçimin takılması ve sökülmesi

○ Biçimin arka tarafını elle iki üç kere çekerek biçimin düzgün şekilde monte edildiğinden emin olun. Biçagi çekerken, klik sesi çıkarır ve bıçak tutucu hafifçe hareket ederse biçimin doğru bir şekilde takıldığını anlayabilirsiniz. (**Şek. 5-c**).

○ Biçagi çekerken, arkasından çıktığınızden emin olun. Biçimin diğer bölümlerinin çekilmesi yaralanmalara neden olabilir.

○ Testere biçimine asla kullanımdan hemen sonra dokunmayın. Metal sıcaktır ve kolayca cildinizi yakabilir.

○ Kirilmiş bıçak küçük yarığın içinde kalmışsa, başka bir biçimin ucunu çengel gibi kullanarak biçagi dışarıya çekin (**Şek. 7-b**).

○ Kullanımdan sonra talaş, toprak, kum, nem vs. 'yi havayla üfleyin veya bir fırça ile temizleyerek bıçak montürünün düzgün çalışmasını sağlayın.

- Bıçak deliği yıpranmış olan bıçakları kullanmayın. Aksi takdirde, bıçak yerinden çıkarak yaralanmalara yol açabilir.
12. Bataryanın sağlam bir şekilde takıldığından emin olun. Batarya gevşekse yerinden çıkarak bir kazaya neden olabilir.
13. Dügme kilidini düzeltmeyin ve sabitlemeyin. Ayrıca, alet taşınırken parmağınızı düğme tetiğinden uzak tutun. Aksi takdirde, ana gövde düğmesi kazara AÇIK konuma getirilebilir, beklenmedik kazalara neden olabilir.
14. Çalışma sırasında itici bölümünden alete talaş, toprak, nem vs. girmemesine özen gösterin. Talaş veya benzeri maddeler itici bölümünde birikmişse daima kullanımdan önce temizleyin.
15. Kullanım sırasında altlığı iş parçasına doğru sıkıca bastırın.
16. En uygun uzunlukta bıçağı seçin. İdeal durumda, darbe miktarını çıkardıktan sonra bıçağın tabandan dışarı çıkan kısmı malzemeden daha büyük olmalıdır. Bir bıçağın kesme kapasitesini aşan büyük bir boru, büyük bir ahşap parçası vs. kesiyorsanız bıçağın boru, ahşap vs.'nin cidarıyla temas ederek hasar görmesi riski vardır (**Şek. 8**).
17. Keserken bıçağa asla makul olmayan kuvvet uygulamayın. Bu, bıçağın kolayca kırılmasına neden olabilir.
18. Kesilecek malzeme ve bıçak kombinasyonuna bağlı olarak, motor bazen kilitlenebilir. Motor kilitlendiğinde, derhal güç düğmesini kapatın.
19. İşparçasını stabil bir platforma sabitlemek ve desteklemek için kelepçeler ya da diğer bir pratik yöntemi kullanın (**Şek. 9**).
- İş elde veya vücuda dairesel bıçak şeklinde tutmak, onun dengesiz kalmasına ve kontrol kaybına neden olabilir.
20. Metal malzemelerin kesilmesi sırasında, bıçağın ömrünü uzatmak için (dingil yağı, sabunlu su, vb.) uygun bir kesme sıvısı kullanın.
21. Malzemeyi küçük dairesel yaylar halinde keserken besleme hızını geciktirin. Makul olmayan hızlı bir besleme bıçağın kırılmasına neden olabilir.
22. Dalma kesim
- Metal malzemeler için cep açmadan kaçının. Bu bıçağa kolayca hasar verebilir.
- Bıçağın ucu malzemeye dayanmış durumdayken asla şalteri çekmeyin. Bunu yaparsanız, bıçak metale çarptığında kolayca hasar görebilir.
- Gövdeyi sağlam bir şekilde tutarken yavaşça kesim yaptığınızdan emin olun. Kesme işlemi sırasında bıçağa makul olmayan kuvvet uygularsanız bıçak kolayca hasar görebilir.
- Bataryasının soğuk ortamlarda (0 derece Santigradın altı) bazen torkun zayıf olmasına ve daha az iş yapılmasına neden olabilir. Ancak bu geçici bir durum olup batarya ısındığında normale döner.
23. İşçi yalnızca kesme işlemi sırasında AÇIK tutun. Eğer diğer durumlarda AÇIK konumda yanyorsa, ana gövde düğmesi kazara AÇIK konuma getirilebilir, beklenmedik kazalara neden olabilir.
24. İşçi bakarak gözünüzü işçiye direkt olarak maruz bırakmayın. Gözünüz işçiye sürekli maruz kalırsa, gözünüz zarar görecek.
25. Hareketli parçalara asla dokunmayın. Asla parmaklarınızı, ellerinizi veya vücudunuzun başka kısımlarını aletin hareketli parçalarına değdirmeyin.
26. Tüm muhafazalar yerlerinden olmadan asla çalıştırın. Tüm muhafazalar veya güvenlik özellikleri yerinde ve düzgün biçimde çalışır olmadan bu aleti asla çalıştırmayın. Bakım ya da servis için bir muhafaza veya güvenlik özelliğinin çıkarılması gerekirse, aleti çalıştırmaya devam etmeden önce muhafazayı veya güvenlik özelliğini yerine yerleştirdiğinizden emin olun.
27. Aleti çalışır durumdayken ASLA gözetimsiz bırakmayın. Gücü kapatın. Alet tamamen durana kadar başından ayrılmayın.
28. Elektrikli alet, motoru korumak için bir sıcaklık koruma devresiyle donatılmıştır. Sürekli çalışma, ünite sıcaklığının yükselmesine sebep olabilir. Bu da sıcaklık koruma devresini etkinleştirir ve çalışmayı otomatik olarak durdurur. Böyle bir durum meydana gelirse, kullanıma devam etmeden önce elektrikli aletin soğumasını bekleyin.
29. Dügme paneline göçlü bir darbeye bulunmayın veya paneli kırmayın. Soruna yol açabilir.
30. Alet veya batarya terminaleri (batarya montajı) deforme olmuşsa ürünü kullanmayın. Bataryayı takmak duman çıkmasına ya da tutuşmaya neden olabilecek bir kısa devreye neden olabilir.
31. Aletin terminalerini (batarya montajı) talaş ve tozdan uzak tutun.
- Kullanmadan önce terminaler bölgesinde talaş ve toz birikmediğinden emin olun.
- Kullanım sırasında aletin üzerindeki talaş veya tozun bataryanın üzerine düşmesini engellemeye çalışın.
- Çalışmayı askıya aldıktan veya kullandıktan sonra, aleti düşen talaş veya toza maruz kalabileceği bir yerde bırakmayın. Bunun yapılması duman çıkmasına ya da tutuşmaya neden olabilecek bir kısa devreye neden olabilir.
32. Alet ve pilli daima -5°C ila 40°C arasındaki sıcaklıklarda kullanın.
33. Bataryayı daima 0-40°C arası sıcaklıkta şarj edin.

LITYUM-İYON BATARYAYLA İLGİLİ UYARI

Çalışma ömrünü uzatmak için, lityum-iyon bataryada çıkışı durduran bir koruma işlevi mevcuttur.

Aşağıda açıklanan 1 ila 3 durumlarda, bu ürünü kullanırken anahtar çekiyor olsanız bile motor durabilir. Bu bir arıza değil koruma işlevinin bir sonucudur.

1. Pil enerjisi tükendiğinde motor durur. Böyle bir durumda bataryayı derhal şarj edin.
2. Eğer alete fazla yüklenilirse motor durabilir. Böyle bir durumda aletin anahtarını serbest bırakın ve aşırı yüklemenin sebeplerini ortadan kaldırın. Bunun ardından aleti tekrar kullanabilirsiniz.
3. Eğer batarya aşırı iş altında fazla ısınır, batarya gücü kesilebilir. Bu durumda, bataryayı kullanmayı keserek soğumasını bekleyin. Bunun ardından aleti tekrar kullanabilirsiniz.

Ayrıca, lütfen aşağıdaki uyarı ve ikazları dikkate alın.

UYARI

Herhangi bir batarya sızıntısına, ısı üretilmesine, duman yayılmasına, patlamaya ve erken ateşlemeye meydan vermemek için, lütfen aşağıdaki uyarıları dikkate alın:

1. Batarya üzerinde talaş ve toz birikmediğinden emin olun.
- Çalışma sırasında batarya üzerine talaş ve toz dökülmediğinden emin olun.
- Çalışma sırasında elektrikli alet üzerine dökülen talaş ve tozun batarya üzerinde birikmediğinden emin olun.
- Kullanılmayan bir bataryayı talaşa ve toza maruz kalan bir yerde saklamayın.
- Bir bataryayı saklamadan önce, üzerine yapışabilecek talaş ve tozu temizleyin ve metal parçalarla (vida, çivi, v.b.) birlikte saklamayın.
2. Bataryayı çivi benzeri keskin nesnelere delmeyin; çekilge vurmuyun; üzerine basmayın; atmayın ve şiddetli fiziksel darbeye maruz bırakmayın.
3. Açıkça hasarlı veya deforme olduğu görülen bataryayı kullanmayın.
4. Bataryayı kutuplarını ters bağlayarak kullanmayın.
5. Doğrudan elektrik prizlerine veya çakmak soketlerine bağlamayın.

Türkçe

- Bataryayı belirtilenler dışında herhangi bir amaç için kullanmayın.
- Eğer belirtilen şarj etme süresi geçmesine rağmen batarya tamamen şarj olmuyorsa, derhal şarj işlemini durdurun.
- Bataryayı mikrodalga fırın, kurutucu veya yüksek basınçlı kaplar gibi ortamlardaki yüksek sıcaklık veya basınçlara maruz bırakmayın.
- Güçlü statik elektrik üretilen bir yerde kullanmayın.
- Eğer batarya sızıntısı, kötü koku, ısı üretilmesi, renk solması veya deformasyon varsa veya kullanım, şarj işlemi veya saklama sırasında herhangi bir şekilde anormallik görülürse, derhal cihazdan veya batarya şarj cihazından çıkarın ve kullanmayı kesin.
- Bataryayı suya daldırmayın veya içinde herhangi bir sıvının akmasına izin vermeyin. Su gibi iletken sıvıların girişi, yangın veya patlama ile sonuçlanan hasarlara neden olabilir. Bataryanızı yanıcı ve parlayıcı maddelerden uzak, serin, kuru bir yerde saklayın. Aşındırıcı gaz ortamlarından kaçınılmalıdır.

İKAZ

- Eğer bataryadan sızan sıvı gözlerinize kaçarsa, gözlerinizi ovuşturmayın; hemen temiz suyla iyice yıkayın ve derhal bir doktora başvurun. Bataryadan sızan bu sıvı, tedavi uygulanmaması durumunda göz problemlerine neden olabilir.
- Eğer sıvı cildinizle veya elbiselerinizle temas ederse, derhal temiz suyla yıkayın. Sıvı, cilt tahrişine neden olabilir.
- Eğer bataryayı ilk defa kullandığınızda pas, kötü koku, deformasyon ve/veya başka anormallikler saptarsanız, bataryayı kullanmayın ve derhal tedarikçisine veya satıcısına iade edin.

UYARI

- Lityum iyon bataryanın kutbuna bir iletken yabancı madde girerse, batarya kısa devre olarak yangına neden olabilir. Lityum iyon bataryayı saklarken, aşağıdaki kurallara kesinlikle uyun.
- Saklama muhafazasına iletken döküntüler, çiviler veya demir tel ve bakır tel gibi teller koymayın.
 - Kısa devre oluşmasını engellemek için, bataryayı alete takın veya saklamak için vantilatör görülmeyinceye kadar batarya kapağını emniyetli şekilde yerleştirin.

LİTYUM İYON BATARYANIN TAŞINMASI İLE İLGİLİ

Bir lityum iyon bataryayı taşırken, lütfen aşağıdaki önlemlere uyun.

UYARI

- Taşıma şirketine lityum iyon batarya içeren bir paket olduğunu ve bataryanın çıkış gücünü bildirin ve taşımayı ayarlarken taşıma şirketinin talimatlarına uyun.
- Çıkış gücü 100 Wh aşan lityum iyon bataryalar Tehlikeli Malların nakliye sınıfı kapsamında değerlendirilir ve özel uygulama prosedürleri gerektirir.
 - Yurt dışına taşıma için, uluslararası kanunlara ve varış ülkesinin kuralları ve yönetmeliklerine uymanız gerekir.

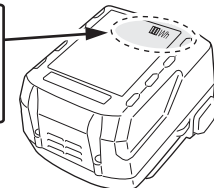
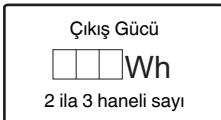

PARÇA ADLARI (Şek. 1-Şek. 12)

| | | | |
|---|--------------------------|---|--------------------------|
| ① | Tutamak | ⑫ | Pil |
| ② | Kilit açma düğmesi | ⑬ | Bıçak deliği |
| ③ | Motor | ⑭ | Mandal |
| ④ | Muhafaza | ⑮ | Pilot lamba |
| ⑤ | İsim plakası | ⑯ | Dekupaj terestesi bıçağı |
| ⑥ | LED lamba | ⑰ | Piston yarığı |
| ⑦ | Bıçak tutucu | ⑱ | Boşluk |
| ⑧ | Bıçak | ⑲ | Başka bir bıçak |
| ⑨ | Altlık | ⑳ | Darbe |
| ⑩ | Altlık kilitleme düğmesi | ㉑ | Bilezik |
| ⑪ | Tetik anahtarı | | |

SEMBOLLER

UYARI

Aşağıda, bu makine için kullanılan simgeler gösterilmiştir. Makineyi kullanmadan önce bu simgelerin ne anlama geldiğini bildiğinizden emin olun.

| | |
|--|--|
| | CR18DA: Akülü tilki kuyruğu |
| | Kullanıcı yaralanma riskini azaltmak için kullanım kılavuzunu okumalıdır. |
| | Sadece AB ülkeleri için Elektrikli aletleri evdeki çöp kutusuna atmayın! Kullanım ömrünü dolduran elektrikli aletler, atık elektrikli ve elektronik cihazlarla ilgili 2012/19/AB Avrupa Direktifine ve bu Direktifin ulusal kanunlar çerçevesinde uygulanma şekline göre ayrı olarak toplanmalı ve çevre şartlarına uygun bir geri dönüşüm tesisine gönderilmelidir. |
| | Doğru akım |
| | AÇMA |
| | KAPAMA |
| | Pili çıkartın |
| | Kilitleme |
| | Kilidi Açma |
| | Uyarı |
| | Yasaklanmış eylem |

STANDART AKSESUARLAR

Ana üniteye (1 ünite) ilave olarak, ambalajda sayfa 186 listelenen aksesuarlar yer alır

Standart aksesuarlar haber vermeden değiştirilebilir.

UYGULAMALAR

- Metal ve paslanmaz çelik boru kesimi.
- Çeşitli kerestelerin kesimi.
- Yumuşak çelik, alüminyum ve bakır plaka kesimi.
- Fenol reçine ve vinil klorür gibi sentetik reçinelerin kesimi.

TEKNİK ÖZELLİKLER

| | | |
|------------|--------------------------|------------|
| Model | CR18DA | |
| Voltaj | 18 V | |
| Yüksüz hız | 0-3200 min ⁻¹ | |
| Darbe | 13 mm | |
| Kapasite | Yumuşak Çelik Boru | D.Ç. 50 mm |
| | Vinil Klorit Boru | D.Ç. 50 mm |
| | Ahşap | 12 mm |
| | Yumuşak Çelik Plaka | 50 mm |
| Ağırlık* | 1,7-2,2 kg | |

* EPTA-Prosedürü 01/2014'e göre Takılan bataryaya bağlıdır. En fazla ağırlık BSL36B18 (haricen satılır) ile ölçülür.

NOT

HiKOKI'nin sürekli araştırma ve geliştirme çalışmaları nedeniyle, burada belirtilen teknik özelliklerde önceden haber verilmeden değişiklik yapılabilir.

ŞARJ ETME

Elektrikli aleti kullanmadan önce bataryayı aşağıdaki şekilde şarj edin.

1. **Şarj cihazının elektrik kablosu fişini prize takın.** Şarj cihazının elektrik fişini bir prize takın, pilot lamba kırmızı renkte yanıp sönmeye başlayacaktır (1 saniye aralıklarla).

İKAZ

- Eğer hasar görmüşse, elektrik kablosunu kullanmayın. Derhal tamir ettirin.
2. **Bataryayı şarj cihazına takın**
Bataryayı şarj cihazına sıkıca takın
 3. **Şarj etme**
Bataryayı şarj makinesine taktığınızda şarj başlar ve pilot lamba sürekli kırmızı yanar.
Batarya tamamen şarj olduğunda pilot lamba kırmızı renkte yanıp sönecektir. (1 saniye aralıklarla) (Bkz: **Tablo 1**)
- Pilot lamba göstergesi
Pilot lamba bildirimleri, şarj cihazının veya şarj edilebilir bataryanın durumuna göre **Tablo 1**'de gösterilmiştir.

Tablo 1

| Pilot lamba bildirimleri | | | | |
|--------------------------|---------------------------|-------------|--|--|
| Pilot lamba (kırmızı) | Şarj öncesinde | Yanıp söner | 0,5 saniye yanar. 0,5 saniye yanmaz. (0,5 saniye kapalıdır) | |
| | Şarj sırasında | Yanar | Sürekli yanar. | |
| | Şarj tamamlandığında | Yanıp söner | 0,5 saniye yanar. 0,5 saniye yanmaz. (0,5 saniye kapalıdır) | |
| | Şarj imkansız | Titreşir | 0,1 saniye yanar. 0,1 saniye yanmaz. (0,1 saniye kapalıdır) | Batarya veya şarj cihazı arızalı. |
| | Aşırı ısınma bekleme modu | Yanıp söner | 1 saniye yanar. 0,5 saniye yanmaz. (0,5 saniye kapalıdır) | Batarya aşırı ısınmış. Şarj yapılamıyor. (Batarya soğuduğunda şarj işlemi başlayacaktır) |

Türkçe

- Bataryanın sıcaklığı ve şarj süresi. Sıcaklıklar ve şarj süresi, **Tablo 2**'de görüldüğü gibi olacaktır.

Tablo 2

| Şarj makinesi | | UC18YFSL | | | | | |
|---------------|--|----------|---|--|--|--|---------------------------------|
| Batarya | Batarya tipi | Li-ion | | | | | |
| | Bataryaların şarj edilebileceği sıcaklık aralığı | 0°C–50°C | | | | | |
| | Şarj gerilimi | V | 14,4 | | 18 | | |
| | Şarj süresi, yaklaşık (20°C'de) | min | BSL14xx serisi | | BSL18xx serisi | | Çok voltlu seri |
| | | | (4 hücre) | (8 hücre) | (5 hücre) | (10 hücre) | (10 hücre) |
| | | | BSL1415S : 20 BSL1415 : 22 BSL1415X : 22 BSL1420 : 30 BSL1425 : 35 BSL1430C : 45 | BSL1430 : 45 BSL1440 : 60 BSL1450 : 75 BSL1460 : 90 | BSL1815S : 20 BSL1815 : 22 BSL1815X : 22 BSL1820 : 30 BSL1825 : 35 BSL1830C : 45 BSL1850C : 75 | BSL1830 : 45 BSL1840 : 60 BSL1850 : 75 BSL1860 : 90 | BSL36A18 : 75 BSL36B18 : 120 |
| | | | | | | | |

NOT

Şarj süresi, ortam sıcaklığına ve güç kaynağının voltajına göre değişebilir.

İKAZ

Batarya şarj cihazı sürekli kullanıldığında ısınarak arızalara sebebiyet verebilir. Şarj tamamlandıktan sonra, bir sonraki şarj işlemine başlamadan önce 15 dakika bekleyin.

4. Şarj cihazının elektrik fişini prizden çıkarın.

5. Şarj cihazını sıkıca tutun ve bataryayı çekerek çıkarın.

NOT

Şarj işleminden sonra bataryayı şarj cihazından çıkardığınızdan emin olun.

Yeni bataryalar, vb. durumundaki elektrik boşalmasıyla ilgili

Yeni bataryaların dahili kimyasal maddeleri ve uzun bir süre boyunca kullanılmayan bataryalar aktif hale getirilmiş olmadığı için, birinci ve ikinci kez kullanımlarında elektrik boşalması düşük olabilir. Bu geçici bir olaydır ve bataryaları 2 - 3 kez şarj ederek şarj etmek için gerekli olan normal süre eski haline gelecektir.

Bataryanın daha uzun süre çalışması için yapılması gerekenler.

(1) Bataryaları tamamen tükenmeden önce yeniden şarj edin.

Aletin gücünün azaldığını hissettiğiniz zaman, aleti kullanmayı durdurun ve bataryayı yeniden şarj edin. Aleti kullanmaya devam ederseniz ve elektrik akımını tüketirseniz, batarya hasar görebilir ve ömrü kısılacaktır.

(2) Yüksek sıcaklıklarda şarj etmekten kaçının.

Şarj edilebilir bir batarya kullanımdan hemen sonra sıcak olacaktır. Bu şekildeki bir batarya kullanımdan hemen sonra şarj edilirse, dahili kimyasal maddesi bozulacak ve batarya ömrü kısılacaktır. Bataryayı kenara koyun ve bir süre soğuduktan sonra yeniden şarj edin.

İKAZ

- Eğer batarya uzun bir süre doğrudan güneş ışığına maruz kalan bir yerde bırakılması veya kullanımdan henüz yeni çıkarılmış olması nedeniyle sıcakken şarj edilirse, şarj makinesinin kilavuz lambası yeşil yanar veya 1 saniye yanar, 0,5 saniye yanmaz (0,5 saniye için söner). Böyle bir durumda, öncelikle bataryanın soğumasını bekleyin, ardından şarj işlemi başlatın.

- Pilot lamba kırmızı renkte yanıp sönerse (0,2 saniyelik aralıklarla), şarj cihazının batarya konektöründe yabancı nesnelere olup olmadığını kontrol edin ve varsa temizleyin. Yabancı nesne yoksa, muhtemelen batarya veya şarj cihazı arıza yapmış demektir. Hemen yetkili Servis Merkezi'ne görün.
- Dahili mikro bilgisayarın bataryanın şarj cihazından çıkarıldığını onaylaması yaklaşık 3 saniye süreceğinden, şarja devam etmek için bataryayı yeniden takmadan önce en az 3 saniye bekleyin. Batarya 3 saniye dolmadan yeniden takılırsa, doğru şarj edilmeyebilir.

MONTAJ VE ÇALIŞTIRMA

| İşlem | Şekil | Sayfa |
|---|-------|-------|
| Bataryayı çıkarma ve takma*1 | 2 | 2 |
| Şarj etme | 3 | 2 |
| Düğmeyle kumanda | 4 | 3 |
| Bıçağın takılması*2 | 5 | 3 |
| Dekupaj terestesi bıçağının takılması*3 | 6 | 4 |
| Bıçağın sökülmesi*4 | 7-a | 4 |
| Uygun boya sahip bir testere bıçağı seçin | 8 | 4 |
| İş parçasını sıkı bir şekilde sabitleyin | 9 | 5 |
| Tabanın ayarlanması | 10 | 5 |
| Dalma kesme (ahşap için)*5 | 11 | 5 |
| Aksesuarların seçilmesi | — | 187 |

*1 Bataryanın sağlam bir şekilde takıldığından emin olun. Batarya gevşekse yerinden çıkarak bir kazaya neden olabilir.

*2 Bıçağın takılması

- (1) Bıçak tutucuyu okla gösterilen yönde döndürerek, bıçağı bıçak tutucunun küçük yarığının içine sonuna kadar yerleştirin. (**Şek. 5-b**)
- (2) Bıçak tutucu serbest bırakıldığında bıçak yerine kilitlenecektir.
Bıçak, işleme bağlı olarak yukarı veya aşağı bakacak şekilde takılabilir.
- (3) Bıçağın arka tarafını elle iki üç kere çekerek bıçağın düzgün şekilde monte edildiğinden emin olun. (**Şek. 5-c**)

- (1) Kırık testere bıçağının bir parçası bıçak tutucunun küçük yarığından dışarıya çıkmışsa, dışarıda kalan kısmı çekin ve bıçağı çıkarın.
- (2) Kırık testere bıçağı küçük yarığın içinde kalmışsa, başka bir testere bıçağının bir ucunu kullanarak kırık bıçağı kancalayın ve dışarı çıkarın. (**Şek. 7-b**)

*5 Dalma kesme (ahşap için)

NOT

- Bileziği veya altlığı destek olarak kullanarak bıçağın ucundan başlayarak kademeli olarak içeri doğru kesin.
- Altlık metal olduğu için altlığı destek olarak kullanmak, kesilen malzemeye bağlı olarak yüzeyi çizebilir veya yüzeye hasar verebilir. Bu durumda, bileziği destek olarak kullanın. Pencere keserken altlığı çıkarırsanız, aleti kullanmaya devam ederken altlığın alete yeniden takıldığından emin olun.

NOT

Bıçak altlığın içine takılmadan monte edilebilir. Ancak bu durumda, bıçağı monte ettikten sonra altlığın alete takılı olduğundan her zaman emin olun.

*3 Dekupaj testere bıçağının (ayrıca satılır) takılması

Bu ürünle bir T saplı dekupaj testere bıçağı kullanılabilir. (**Şek. 5-a**)
İleri geri hareket eden testere bıçağıyla aynı şekilde takılır. Bıçağın sapının orta boşluğuna içine takıldığından emin olun. (**Şek. 6**)

Bıçağın arka tarafını elle iki üç kere çekerek bıçağın düzgün şekilde monte edildiğinden emin olun. (**Şek. 5-c**)

*4 Bıçağın sökülmesi

İKAZ

Testere bıçağına asla kullanımdan hemen sonra dokunmayın. Metal sıcaktır ve kolayca cildinizi yakabilir.

- (1) Bıçak tutucuyu döndürdükten sonra, bıçağı aşağıya doğru yönlendirin. Bıçak kendiliğinden çıkmalıdır. Bıçak çıkmada başarısız olursa, elle dışarıya çıkarın.

BIÇAK KIRILDIĞINDA

Testere bıçağı kırıldığında ve bıçak tutucunun küçük yarığı içinde kaldığında bile, bıçak tutucu döndürüldüğünde ve bıçak aşağıya doğru yönlendirildiğinde bıçağın çıkması gerekir. Eğer bıçak kendiliğinden çıkmada başarısız olursa, aşağıda belirtilen prosedürleri uygulayarak bıçağı dışarı çıkarın.

LED LAMBA UYARI SİNYALLERİ
(**Şek. 13**)

Bu ürün aletin kendisinin yanı sıra aküyü de korumak için tasarlanmış işlevlere sahiptir. Anahtar çekildiğinde, çalışma sırasında koruma işlevlerinden herhangi biri harekete geçirilirse, LED lamba **Tablo 3**'te tarif edildiği gibi yanıp sönecektir. Koruma işlevlerinden herhangi biri harekete geçirildiğinde, parmağınızı anahtardan derhal çekin ve düzeltici eylem altında tarif edilen talimatları takip edin.

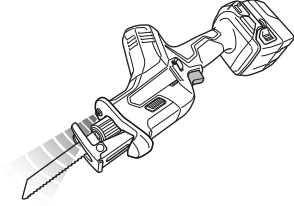

Şek. 13

Tablo 3

| Koruma İşlevi | LED Lamba Göstergesi | Düzeltilici Eylem |
|------------------------|--|---|
| Aşırı Yükleme Koruması | 0,25 saniye açık/0,25 saniye kapalı ■ ■ ■ ■ ■ | Aşırı yüklemenin sebebini ortadan kaldırın. |
| Sıcaklık Koruması | | Aletin ve akünün iyice soğumasına izin verin. |
| Düşük Voltaj Koruması | | Bataryayı yeniden şarj edin. |

BAKIM VE MUAYENE

İKAZ

Bakım ve kontrolden önce düğmenin kapalı olduğundan ve pili çıkartıldığından emin olun.

1. Bıçağın incelenmesi

Körleşmiş veya hasar görmüş bir bıçağın kullanılması kesme verimliliğini düşürecek ve motorun aşırı yüklenmesine neden olacaktır. Aşırı yıpranma fark edilir fark edilmez bıçağı yenisiyle değiştirin.

2. Montaj vidalarının muayene edilmesi

Tüm montaj vidalarını düzenli olarak bakım kontrol edin ve uygun şekilde sıkılmış olduklarından emin olun. Gevşeyen vida varsa derhal sıkın. Aksi halde, ciddi tehlikeye yol açabilir.

3. Motorun bakımı

Motor ünitesinin sargısı, elektrikli aletin tam "kalbi"dir. Sargının hasar görmemesi ve/veya yağ veya suyla ıslanmaması için gerekli özeni gösterin.

4. Dış yüzeyin temizlenmesi

Elektrikli alet kirlendiğinde, yumuşak kuru veya sabunlu suyla hafifçe ıslatılmış bir bezle silin. Plastik kısımları eritebileceğinden, klorlu çözücüler, benzin veya boya inceltici (tiner) kullanmayın.

5. Saklama

Elektrikli aleti ve aküyü 40°C'den düşük sıcaklıkta ve çoklukların ulaşamayacağı bir yerde saklayın.

NOT

Lityum-iyon Bataryaları Saklama.

Lityum-iyon bataryaları saklamadan önce tamamen şarj olduklarından emin olun.

Bataryaların uzun süre düşük şarjla saklanması (3 ay veya daha fazla) performansta düşmeye neden olabilir, batarya kullanım süresini önemli ölçüde azaltabilir veya bataryaları şarj edilemez hale getirebilir.

Eğer ard arda şarj edilip kullanılmasına rağmen batarya kullanım süresi çok kısaysa, bataryaların kullanım ömrü bitmiştir ve yeni bataryalar almanız gerekir.

İKAZ

Ağırlaş aletlerinin kullanımı ve bakımı konusunda her ülkede yürürlükte olan güvenlik düzenlemelerine ve standartlarına uygun davranılmalıdır.

HiKOKI akülü el aletleri için batarya kullanımı hakkında önemli uyarı

Lütfen, daima belirtilen orijinal bataryalardan birini kullanın. Belirtilenlerden başka bataryalarla kullanılmaları durumunda veya bataryanın sökülmesi ve modifiye edilmesi (örneğin, hücrelerin veya diğer iç parçaların sökülmesi veya değiştirilmesi) halinde akülü el aletlerimizin emniyetini ve performansını garanti edemiyoruz.

GARANTİ

HiKOKI Elektrikli El Aletlerine yasalar/ülkelere özgü mevzuatlar çerçevesinde garanti veriyoruz. Bu garanti, yanlış veya kötü kullanımdan veya normal aşınma ve yıpranmadan kaynaklanan arıza ve hasarları kapsamamaktadır. Şikayet durumunda, lütfen Elektrikli El Aletini, sökülmemiş şekilde, bu Kullanım Kılavuzu'nun sonunda bulunan GARANTİ BELGESİ ile birlikte bir HiKOKI Yetkili Servis Merkezi'ne gönderin.

Havadan yayılan gürültü ve titreşimle ilgili bilgiler

Ölçülen değerler EN62841'e göre belirlenmiş ve ISO 4871'e göre beyan edilmiştir.

Ölçülmüş A-ağırlıklı ses gücü seviyesi: 92 dB (A)

Ölçülen A-ağırlıklı ses basıncı seviyesi: 81 dB (A)

Belirsizlik K: 5 dB (A).

Kulak koruyucu takın.

EN62841'e göre belirlenen toplam vibrasyon değerleri (üç eksenli vektör toplamı).

Tahtaları kesme:

Titreşim emisyon değeri **a_h, B** = 9,5 m/s²

Belirsizlik K = 3,3 m/s²

Kalaları kesme:

Titreşim emisyon değeri **a_h, WB** = 12,0 m/s²

Belirsizlik K = 1,6 m/s²

Beyan edilen titreşim toplam değeri ve beyan edilen gürültü emisyon değeri standart bir test yöntemine göre ölçülmüştür ve bir aleti başka bir aletle kıyaslamak için kullanılabilir.

Aynı zamanda maruz kalmaya dair bir ön değerlendirmede de kullanılabilirler.

UYARI

○ Elektrikli aletin gerçek kullanımı sırasındaki titreşim ve gürültü emisyonları, aletin kullanım şekline, özellikle hangi tür iş parçası işlendiğine bağlı olarak beyan edilen toplam değerden farklı olabilir ve

○ Gerçek kullanım koşullarındaki maruz kalma değerlendirmesini esas alarak kullanıcıyı koruyacak güvenli önlemlerini belirleyin (kullanım süresine ilave olarak aletin kapatıldığı ve rölantide çalıştığı zamanlarda çalışma çevriminde yer alan tüm parçaları dikkate alarak).

NOT

HiKOKI'nin sürekli araştırma ve geliştirme çalışmaları nedeniyle, burada belirtilen teknik özelliklerde önceden haber verilmeden değişiklik yapılabilir.

AVERTISMENTE GENERALE PRIVIND SIGURANȚA SCULELOR ELECTRICE

⚠️ AVERTISMENT

Citiți toate avertismentele de siguranță, instrucțiunile, ilustrațiile și specificațiile furnizate cu această sculă electrică.

Nerespectarea tuturor instrucțiunilor de mai jos poate avea ca efect producerea de șocuri electrice, incendii și/sau vătămări grave.

Păstrați toate avertismentele și toate instrucțiunile, pentru a le putea consulta pe viitor.

Termenul „sculă electrică” prezent în toate avertismentele de mai jos se referă la scula dumneavoastră electrică alimentată la priză (cu cablu de alimentare) sau la scula electrică alimentată cu acumulatori (fără cablu de alimentare).

1) Siguranța în zona de lucru

- Păstrați zona de lucru curată și bine iluminată.**
Zonele de lucru dezordonate și întunecate predispun la accidente.
- Nu utilizați sculele electrice în atmosferă explozivă, cum ar fi în prezența lichidelor, gazelor sau a prafurilor inflamabile.**
Sculele electrice produc scânteii care pot aprinde praful sau aburii.
- Țineți copiii sau privitorii la distanță în timp ce utilizați scula electrică.**
Distragerea atenției vă poate face să pierdeți controlul asupra sculei.

2) Siguranța electrică

- Ștecărele sculelor electrice trebuie să corespundă prizelor în care sunt introduse. Nu modificați niciodată ștecărul în niciun fel. Nu folosiți niciun fel de adaptoare pentru ștecăr la sculele electrice cu împământare (legate la pământ).**
Ștecărele nemodificate și prizele corespunzătoare reduc riscul de șoc electric.
- Evitați contactul corpului cu suprafețele împământate, cum ar fi conductele, radiatoarele, cuptoarele și frigiderale.**
În cazul în care corpul dvs. este împământat există un risc crescut de electrocutare.
- Nu expuneți sculele electrice la ploaie și nu le lăsați în atmosferă umedă.**
Intrarea apei într-o sculă electrică mărește riscul de electrocutare.
- Nu forțați cablul de alimentare. Nu folosiți niciodată cablul de alimentare pentru a transporta, a trage sau a scoate scula electrică din priză.**
Țineți cablul de alimentare departe de căldură, ulei, micii ascuțite și de piese în mișcare.
Cablurile de alimentare deteriorate sau încolăcite măresc riscul de șoc electric.
- Atunci când folosiți o sculă electrică în aer liber, utilizați un prelungitor adecvat pentru utilizarea în exterior.**
Folosirea unui prelungitor adecvat pentru exterior reduce riscul de șoc electric.
- Dacă utilizarea într-o zonă umedă nu poate fi evitată, folosiți o sursă de alimentare cu întrerupător de protecție la curent rezidual (RCD).**
Folosirea dispozitivelor RCD reduce riscul producerii șocurilor electrice.

3) Siguranța personală

- Atunci când folosiți o sculă electrică fiți vigilent, fiți atent la ceea ce faceți și acționați conform bunului simț.**
Nu folosiți scule electrice atunci când sunteți obosit sau vă aflați sub influența drogurilor, a alcoolului sau a medicamentelor.
Un moment de neatenție în timpul utilizării unei scule electrice poate provoca vătămări personale grave.
 - Folosiți echipament de protecție personală. Purtați întotdeauna protecție pentru ochi.**
Echipamentele de protecție, cum ar fi măștile pentru praf, încălțăminte anti-alunecare, căștile sau protecțiile auditive, folosite în situațiile corespunzătoare vor reduce vătămările personale.
 - Preveniți pornirea neintenționată. Înainte de a conecta scula la priză și / sau la setul de acumulatori și înainte de a ridica sau transporta scula, asigurați-vă că întrerupătorul este pe poziția oprit.**
Transportarea sculelor electrice cu degetul pe întrerupător sau introducerea în priză a sculelor electrice care au întrerupătorul pe poziția pornit sunt situații ce predispun la accidente.
 - Înainte de a pune scula electrică în funcțiune, îndepărtați toate cheile de reglare și orice alte chei.**
O cheie sau o cheie de reglare rămase atașate de piesa rotativă a sculei electrice poate provoca vătămări personale.
 - Evitați dezechilibrarea. Mențineți permanent un contact corect al piciorului și un bun echilibru.**
Acest lucru permite un mai bun control al sculei electrice în situații neașteptate.
 - Purtați haine corespunzătoare. Nu purtați haine largi și nici bijuterii. Țineți-vă părul și hainele la distanță de piesele în mișcare.**
Hainele largi, bijuteriile și părul lung pot fi prinse în piesele în mișcare.
 - Dacă sunt prevăzute dispozitive de conectare la sisteme de extragere și colectare a prafului, asigurați-vă că acestea sunt conectate și sunt folosite corespunzător.**
Utilizarea acestor dispozitive poate reduce pericolele legate de praf.
 - Nu lăsați obișnuința dobândită din utilizarea frecventă a sculelor să vă facă să deveniți superficiali și să ignorați principiile de siguranță în folosirea sculei.**
O acțiune neglijentă poate provoca vătămări grave într-o fracțiune de secundă.
- 4) Utilizarea și îngrijirea sculei electrice
- Nu forțați scula electrică. Folosiți scula adecvată pentru aplicația dvs.**
Scula potrivită va face treabă mai bună și mai sigură, la parametrii la care a fost proiectată.
 - Nu folosiți scula electrică în cazul în care întrerupătorul nu își îndeplinește funcția de pornire și oprire.**
Sculele electrice care nu pot fi comandate prin intermediul întrerupătorului sunt periculoase și trebuie reparate.
 - Înainte de a face orice fel de reglaje, de a schimba accesoriile și de a depozita sculele electrice, scoateți ștecărul din priză și/sau scoateți setul de acumulatori din sculă, dacă este detașabil.**
Aceste măsuri preventive de siguranță reduc riscul pornirii accidentale a sculei electrice.

- d) **Depozitați sculele electrice neutilizate departe de zona de acțiune a copiilor și nu lăsați persoanele care nu sunt familiarizate cu scula electrică sau cu prezentele instrucțiuni să folosească scula electrică.**
Sculele electrice sunt periculoase în mâinile utilizatorilor neinstruiți.
- e) **Întrețineți sculele electrice și accesoriile. Verificați alinierea și prinderea pieselor mobile, ruperea pieselor precum și orice alte aspecte care ar putea să influențeze funcționarea sculelor electrice. Dacă scula electrică este deteriorată, înainte de a o utiliza, duceți-o la reparat.**
Multe accidente sunt provocate de scule electrice întreținute necorespunzător.
- f) **Păstrați elementele de tăiere curate și ascuțite.**
Elementele de tăiere bine întreținute și cu muchile de tăiere bine ascuțite sunt mai ușor de controlat și este mai puțin probabil să se agațe.
- g) **Folosiți scula electrică, accesoriile și vârful etc. în conformitate cu prezentele instrucțiuni, luând în considerare condițiile de lucru și operațiunile ce urmează a fi efectuate.**
Folosirea sculei electrice pentru alte operațiuni decât cele prevăzute poate avea ca efect apariția unor situații periculoase.
- h) **Mențineți mânerul și suprafețele de prindere uscate, curate și ferite de ulei și unsoare.**
Mănerul și suprafețele de prindere alunecoase nu permit manipularea și controlul sculei în condiții de siguranță în situații neașteptate.
- 5) **Utilizarea și întreținerea sculelor cu acumulatori**
- a) **Încărcați numai cu încărcătorul indicat de producător.**
Un încărcător adecvat unui anumit tip de pachet de acumulatori poate prezenta pericol de incendiu dacă este folosit pentru încărcarea altui tip de pachet de acumulatori.
- b) **Folosiți sculele electrice exclusiv cu tipurile de pachete de acumulatori indicate.**
Folosirea unui alt tip de pachet de acumulatori poate provoca vătămări sau incendii.
- c) **Atunci când setul de acumulatori nu este folosit, țineți-l departe de obiecte metalice cum ar fi agrafe de birou, monede, chei, cuie, șuruburi sau alte obiecte metalice mici care ar putea realiza conectarea terminalelor setului de acumulatori.**
Scurtcircuitarea terminalelor acumulatorilor poate provoca arsuri sau incendii.
- d) **În cazul exploataării abuzive, din acumulatori poate ieși lichid; evitați contactul cu acest lichid. În cazul unui contact accidental, spălați cu apă. În cazul contactului cu ochii, consultați un medic.**
Lichidul care iese din acumulatori poate provoca iritații sau arsuri.
- e) **Nu utilizați un set de acumulatori sau o sculă care este deteriorat(ă) sau modificat(ă).**
Este posibil ca acumulatorii deteriorați sau modificați să prezinte un comportament imprevizibil care poate duce la incendiu, explozie sau risc de vătămare.
- f) **Nu expuneți un set de acumulatori sau o sculă la foc sau la temperaturi excesive.**
Expunerea la foc sau la temperaturi de peste 130°C poate provoca explozie.
- g) **Respectați toate instrucțiunile de încărcare și nu încărcați setul de acumulatori sau scula în afara intervalului de temperatură specificat în instrucțiuni.**

Încărcarea necorespunzătoare sau la temperaturi în afara intervalului specificat poate deteriora acumulatorul și poate crește riscul de incendiu.

- 6) **Service**
- a) **Scula electrică trebuie reparată de o persoană calificată, folosind numai piese de schimb identice.**
Astfel se asigură menținerea siguranței sculei electrice.
- b) **Nu reparați niciodată seturile de acumulatori deteriorați.**
Repararea seturilor de acumulatori ar trebui efectuată numai de producător sau de furnizori de servicii autorizați.

PRECAUȚIE

Țineți copiii și persoanele infirme la distanță.

Atunci când nu este folosită, scula electrică trebuie depozitată departe de zona de acțiune a copiilor și a persoanelor infirme.

AVERTISMENTE DE SIGURANȚĂ PRIVIND FIERĂSTRĂUL SABIE CU ACUMULATOR

- Țineți mașina electrică de suprafețele de prindere izolate, când efectuați o operație în care accesoriul de tăiere poate intra în contact cu cabluri ascunse.**
Accesorii de tăiere care intră în contact cu un cablu sub tensiune poate pune sub tensiune piesele metalice expuse ale mașinii electrice și poate electrocuta operatorul.
- Utilizați cleme sau altă metodă practică pentru a fixa și sprijini piesa de lucru pe o platformă stabilă.**
Ținând piesa de lucru cu mâna sau sprijinind-o de corpul dumneavoastră, aceasta rămâne instabilă și poate duce la pierderea controlului.

AVERTISMENTE SUPLIMENTARE DE SIGURANȚĂ

- Pregătirea și verificarea mediului de lucru.** Asigurați-vă că mediul de lucru îndeplinește toate condițiile prezentate în cadrul măsurilor de precauție.
- Nu permiteți pătrunderea materiilor străine în orificiul pentru conectarea acumulatorului.**
- Nu demontați niciodată acumulatorul sau încărcătorul.**
- Nu scurtcircuitați niciodată acumulatorul.** Scurtcircuitarea acumulatorului va produce un curent electric puternic și acesta se va supraîncălzi. Acumulatorul va arde sau se va strica.
- Nu aruncați acumulatorul în foc.** Dacă acumulatorul este ars, acesta poate exploda.
- Aduceți acumulatorul la magazinul de la care a fost cumpărat de îndată ce durata de viață a acestuia, după încărcare, devine prea scurtă pentru uz practic.** Nu aruncați acumulatorul consumat.
- Nu introduceți obiecte în fantele de ventilație ale încărcătorului.** Introducerea obiectelor de metal sau inflamabile în fantele de ventilație ale încărcătorului va duce la pericol de șoc electric sau deteriorarea încărcătorului.
- Când se folosește această unitate în continuu, unitatea se poate supraîncălzi, ceea ce ar putea duce la deteriorarea motorului și a comutatorului.** Prin urmare, ori de câte ori carcasa se încinge, oferă fierăstrăului o pauză.

9. Dacă aparatul este folosit îndelung la viteză redusă, motorul este forțat, ceea ce poate duce la blocarea sa. Folosiți întotdeauna unealta electrică astfel încât lama să nu fie prinsă de materialul decupat în timpul funcționării. Potrivii întotdeauna viteza lamei pentru a asigura o tăiere uniformă.
10. Țineți întotdeauna ferm mânerul corpului și carcasa sculei electrice așa cum se arată în **Fig. 12**. În caz contrar, contraforța produsă poate duce la o operare imprecisă și chiar periculoasă.
11. Montarea și demontarea lamei
 - Trageți cu mâna de partea posterioară a lamei de două sau de trei ori, pentru a verifica fixarea corespunzătoare a lamei. Atunci când trageți lama de ferăstrău, veți ști că este montată corect dacă face clic și dacă suportul lamei se mișcă ușor. (**Fig. 5-c**)
 - Când trageți lama, asigurați-vă că o trageți de partea posterioară. Dacă o trageți de alte părți vor surveni vătămări.
 - Nu atingeți niciodată lama ferăstrăului imediat după utilizare. Metalul este fierbinte și vă poate arde cu ușurință pielea.
 - Dacă lama ruptă este ăascunsă în interiorul fantei mici, agățați lama cu ajutorul vârfului unei alte lame de ferăstrău și apoi scoateți lama ruptă. (**Fig. 7-b**)
 - După utilizare, îndepărtați pilitura, pământul, nisipul, umiditatea etc., cu aer comprimat sau cu ajutorul unei perii etc., pentru a asigura funcționarea cursivă a dispozitivului de montare a lamei.
 - Nu folosiți lame de ferăstrău care au oficiul uzat. În caz contrar, lama poate cădea provocând vătămări.
12. Asigurați-vă că acumulatorul este montat ferm. Dacă este slăbit chiar și puțin, acesta poate cădea și poate produce accidente.
13. Nu fixați și securizați blocajul comutatorului. În plus, nu țineți degetul pe declanșatorul comutatorului atunci când scula este transportată. În caz contrar, comutatorul corpului principal poate fi PORNIT involuntar, ducând la accidente neașteptate.
14. Nu lăsați pilitură, pământ, umezeală etc. ca, în timpul funcționării, să ajungă în interiorul mașinii prin secțiunea pistonului. Dacă pilitura și materialele similare se acumulează în secțiunea pistonului, curățați-o întotdeauna înainte de utilizare.
15. În timpul utilizării, apăsați ferm baza pe piesa de lucru.
16. Alegeți o lamă de ferăstrău de lungime adecvată. Ideal, lungimea care iese din baza lamei de ferăstrău, după scăderea cursei, trebuie să fie mai mare decât materialul. Dacă tăiați o țevă mare, o bucată mare de cherestea etc., care depășesc capacitatea lamei, există riscul ca lama să intre în contact cu peretele interior al țevii, al bucății de lemn etc., provocând daune. (**Fig. 8**)
17. Nu aplicați niciodată o presiune excesivă asupra lamei în timp ce tăiați. În caz contrar lama se poate rupe.
18. Uneori motorul se poate bloca, în funcție de combinația de materiale de tăiat și lama folosită. Atunci când motorul se blochează opriți imediat aparatul.
19. Utilizați cleme sau altă metodă practică pentru a fixa și sprijini piesa de lucru pe o platformă stabilă. (**Fig. 9**) Ținând piesa cu mâna sau sprijinind-o de corpul dumneavoastră, aceasta rămâne instabilă și poate duce la pierderea controlului.
20. La tăierea materialelor metalice, utilizați un lichid de tăiere adecvat (ulei fin, apă cu săpun etc.) pentru a prelungi durata de viață a lamei.
21. La tăierea în arcuri de cerc cu rază mică înaintați cu viteză redusă. O viteză prea mare poate duce la ruperea lamei.
22. Tăiere înclinată
 - Evitați tăierea în adâncime a materialelor metalice. Aceasta poate deteriora cu ușurință lama.
 - Nu acționați niciodată comutatorul pentru pornire având vârful almei apăsat pe material. Dacă faceți acest lucru, lama se poate deteriora ușor la contactul cu materialul.
 - Întotdeauna tăiați încet, ținând ferm corpul aparatului. Dacă aplicați o forță excesivă în timpul operațiunii de tăiere, lama se poate deteriora foarte ușor.
23. Țineți lumina pe PORNIT doar în timpul operațiunii de tăiere. Dacă aceasta este pe PORNIT în alte cazuri, comutatorul de pe corpul principal poate fi PORNIT pe neașteptate, ducând la accidente neașteptate.
24. Nu permiteți contactul direct al luminii cu ochii prin privirea în direcția luminii. Dacă vă expuneți ochii în mod repetat la lumină, aceștia vor avea de suferit.
25. Nu atingeți niciodată componentele mobile. Nu vă puneți niciodată mâinile, degetele sau alte părți ale corpului aproape de părțile mobile ale sculei.
26. Nu operați niciodată fără ca toate protecțiile să fie fixate. Nu operați niciodată această sculă fără ca toate protecțiile sau elementele de siguranță să fie fixate și în condiții corespunzătoare de funcționare. În cazul în care operațiunile de întreținere sau de reparație necesită îndepărtarea unei protecții sau a unui element de siguranță, asigurați-vă că înlocuiți protecția sau elementul de siguranță înainte de a relua operarea sculei.
27. Nu lăsați NICIODATĂ scula să funcționeze nesupravegheată. Opriți alimentarea. Nu părăsiți scula până când aceasta nu se oprește complet.
28. Scula electrică este prevăzută cu un circuit de protecție la temperatură pentru protecția motorului. Activitatea continuă poate determina creșterea temperaturii dispozitivului, activând circuitul de protecție la temperatură și oprind automat funcționarea. Dacă se întâmplă acest lucru, lăsați scula electrică să se răcească înainte de a o folosi din nou.
29. Nu aplicați șoc puternic asupra panoului de comutare și nu îl deteriorați. Aceasta poate duce la o problemă.
30. Nu utilizați produsul dacă scula sau bornele acumulatorului (asamblarea acumulatorului) sunt deformate. Instalarea acumulatorului poate provoca un scurtcircuit care ar putea duce la emisie de fum sau aprindere.
31. Păstrați terminalele sculei (asamblarea acumulatorului) fără șpan și praf.
 - Înainte de utilizare, asigurați-vă că nu s-au colectat șpan și praf în zona bornelor.
 - În timpul funcționării, încercați să evitați căderea șpanului sau prafului de pe sculă pe acumulator.
 - La întreruperea operațiunii sau după utilizare, nu lăsați scula într-o zonă în care aceasta poate fi expusă la cădere de șpan sau praf. Nerespectarea acestei indicații poate provoca un scurtcircuit care ar putea duce la emisie de fum sau aprindere.
32. Utilizați întotdeauna scula și acumulatorul la temperaturi între -5°C și 40°C.
33. Încărcați acumulatorul întotdeauna la temperatura mediului înconjurător, de 0–40°C.

PRECAUȚII REFERITOARE LA ACUMULATORUL LITIU-ION

Pentru prelungirea duratei de viață, acumulatorul litiu-ion este echipat cu o protecție pentru oprirea furnizării de energie.

În situațiile 1 la 3 descrise mai jos, atunci când folosiți aparatul, chiar dacă acționați întrerupătorul, motorul se poate opri. Aceasta nu este o defecțiune, ci un rezultat al funcției de protecție.

1. Atunci când acumulatorul este descărcat, motorul se oprește.
În această situație încărcați imediat acumulatorul.
2. În situația suprasolicității aparatului, motorul se poate opri. În această situație, eliberați întrerupătorul și îndepărtați cauza suprasolicității. După aceasta, puteți folosi din nou aparatul.
3. În situația supraîncălzirii acumulatorului în timpul lucrului, alimentarea aparatului de la acumulator se poate întrerupe.
În această situație, încetați să mai utilizați acumulatorul și lăsați-l să se răcească. După aceasta, puteți folosi din nou aparatul.

Mai mult, vă rugăm să acordați atenție următoarelor avertismente și indicații privind precauția.

AVERTISMENT

Pentru a împiedica apariția scurgerilor la acumulator, a generării de căldură, emisiilor de fum, exploziei și aprinderii, vă rugăm să respectați următoarele măsuri de precauție.

1. Asigurați-vă că pe acumulator nu se strânge șpan și nici praf.
 - În timpul lucrului, asigurați-vă că pe acumulator nu cade șpan și nici praf.
 - Asigurați-vă că șpanul și praful care cad pe scula electrică în timpul lucrului nu se strâng pe acumulator.
 - Nu depozitați un acumulator nefolosit într-un loc expus la șpan și la praf.
 - Înainte de a depozita un acumulator, îndepărtați de pe acesta toate urmele de șpan și de praf și nu depozitați acumulatorul împreună cu piese metalice (șuruburi, cuie etc.).
2. Nu găuriți acumulatorul cu obiecte ascuțite cum ar fi cuiele, nu îl loviți cu ciocanul, nu călcați pe el, nu îl aruncați și nu îl supuneți unor șocuri fizice puternice.
3. Nu utilizați un acumulator care pare deteriorat sau care este deformat.
4. Nu folosiți acumulatorul cu polaritatea inversată.
5. Nu îl conectați direct la sursele de energie electrică sau la brichetele electrice ale mașinilor.
6. Nu folosiți acumulatorul în alte scopuri decât cele indicate.
7. În cazul în care acumulatorul nu se încarcă după trecerea timpului de încărcare specificat, încetați imediat să îl mai încărcați.
8. Nu expuneți acumulatorul la temperaturi sau presiuni ridicate, de exemplu nu îl introduceți într-un cuptor cu microunde, într-un uscător sau într-un container presurizat.
9. Țineți-l departe de flacără imediat ce observați scurgeri sau mirosuri neplăcute.
10. Nu îl folosiți în locuri în care se generează o puternică electricitate statică.
11. În cazul în care observați la acumulator scurgeri, mirosuri neplăcute, generare de căldură, decolorări sau deformări, scoateți-l imediat din echipament sau din încărcător și încetați să îl mai utilizați.

12. Nu scufundați acumulatorul sau nu permiteți fluidelor să curgă în interior. Pătrunderea lichidului conductor, precum apa, poate provoca daune care pot duce la incendiu sau explozie. Depozitați acumulatorul dvs. într-un loc răcoros și uscat, departe de elemente combustibile și inflamabile. Trebuie evitate atmosferele gazeoase corozive.

PRECAUȚIE

1. În cazul în care lichidul ce se scurge din acumulator intră în contact cu ochii, nu vă frecați la ochi și spălați-i bine cu apă proaspătă curată, cum ar fi apa de la robinet și consultați imediat un medic.
În cazul în care nu faceți tratament, lichidul poate provoca probleme oculare.
2. În cazul în care lichidul se scurge pe piele sau pe haine, spălați imediat cu apă proaspătă curată, cum ar fi apa de la robinet.
Există posibilitatea ca acest lucru să provoace iritarea pielii.
3. În cazul în care la prima utilizare a acumulatorului detectați mirosuri neplăcute, supraîncălzire, dacă observați rugină, decolorare, deformare și/sau alte nereguli, nu folosiți acumulatorul și înapoiați-l furnizorului sau vânzătorului.

AVERTISMENT

Dacă o materie străină, cu proprietăți conductive, intră în terminalul acumulatorului cu litiu ion, acesta se poate scurtcircuita, ducând la incendiu. Respectați cu strictețe următoarele reguli când depozitați acumulatorul cu litiu ion.

- Nu introduceți reziduuri cu proprietăți conductive, cuie sau sârme de oțel și cupru în cutia pentru depozitare.
- Pentru a preveni scurtcircuitarea, încărcați acumulatorul în sculă sau aplicați ferm capacul acumulatorului, pentru depozitare, până când nu se mai vede ventilatorul.

DESPRE TRANSPORTAREA ACUMULATORULUI LITIU-ION

Când transportați un acumulator litiu-ion, vă rugăm să respectați următoarele instrucțiuni.

AVERTISMENT

Notificați compania transportatoare că un pachet conține un acumulator litiu-ion, informați compania cu privire la puterea sa de ieșire și respectați instrucțiunile companiei transportatoare atunci când aranjați un transport.

- Acumulatorii litiu-ion care depășesc puterea de ieșire de 100 Wh sunt considerați ca făcând parte din categoria de clasificare a materialelor periculoase și vor necesita proceduri de aplicare speciale.
- Pentru transportul în străinătate, trebuie să respectați legea internațională, precum și regulile și reglementările țării de destinație.

Putere de ieșire
□□□ Wh
Număr din 2 până la 3 cifre

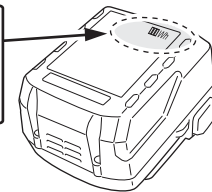

NUMELE PĂRȚILOR (Fig. 1–Fig. 12)

| | | | |
|---|-----------------------|---|-------------------------|
| ① | Mâner | ⑫ | Acumulator |
| ② | Buton blocare-oprită | ⑬ | Gaura lamei |
| ③ | Motor | ⑭ | Clapetă de închidere |
| ④ | Carcasă | ⑮ | Lampa martor |
| ⑤ | Plăcuță indicatoare | ⑯ | Lamă ferăstrău pendular |
| ⑥ | Lumină LED | ⑰ | Canelura plonjorului |
| ⑦ | Suport lamă | ⑱ | Cavitate |
| ⑧ | Lamă | ⑲ | O altă lamă |
| ⑨ | Bază | ⑳ | Cursă |
| ⑩ | Buton blocare bază | ㉑ | Colier |
| ⑪ | Comutator declanșator | | |

ACCESORII STANDARD

Pe lângă unitatea principală (1 unitate), pachetul conține și accesoriile enumerate la pagina 186.

Accesoriile standard sunt supuse modificărilor fără notificare prealabilă.

APLICAȚII

- Tăiere metal și țevă din oțel inoxidabil.
- Tăiere diferite tipuri de lemn.
- Tăierea plăcilor de oțel moale, de aluminiu și de cupru.
- Tăierea rășinilor sintetice, cum ar fi rășina fenolică și clorura de vinil.

SPECIFICAȚII

| | | |
|------------------------|---------------------------|-------------------------|
| Model | CR18DA | |
| Tensiune de alimentare | 18 V | |
| Viteză fără sarcină | 0–3200 min ⁻¹ | |
| Cursă | 13 mm | |
| Capacitate | Țeavă de oțel moale | Diametru exterior 50 mm |
| | Țeavă de clorură de vinil | Diametru exterior 50 mm |
| | Lemn | 12 mm |
| | Placă de oțel moale | 50 mm |
| Greutate* | 1,7–2,2 kg | |

* Conform Procedura EPTA 01/2014
În funcție de acumulatorul atașat. Greutatea cea mai mare este măsurată cu BSL36B18 (comercializat separat).

NOTĂ

Ca urmare a programului continuu de cercetare și dezvoltare derulat de HiKOKI, prezentele specificații pot fi modificate fără notificare prealabilă.

ÎNCĂRCARE

Înainte de a utiliza scula electrică, încărcați acumulatorii după cum urmează.

1. Conectați cablul de alimentare al încărcătorului la un conector adecvat.

Când conectați ștecărul încărcătorului la o priză, lampa indicatoare va clipi în culoarea roșie (la interval de 0 1 secundă).

PRECAUȚIE

Nu folosiți cablul de alimentare dacă este deteriorat. Duceți-l imediat la reparat.

2. Introduceți acumulatorul în încărcător.

Fixați ferm acumulatorul în încărcător.

3. Încărcare

Atunci când introduceți în încărcător un acumulator, încărcarea va fi inițializată iar lampa indicatoare se va aprinde în mod constant în culoarea roșie.

Atunci când acumulatorul se încarcă complet, lampa indicatoare va clipi în culoare roșie. (La intervale de 1 secundă) (Vezi **Tabelul 1**)

● Semnificația lămpii indicatoare

Semnificațiile lămpii indicatoare sunt prezentate în **Tabelul 1**, conform stării încărcătorului sau a acumulatorului.

SIMBOLURI

AVERTISMENT

În cele ce urmează sunt prezentate simbolurile folosite pentru mașină. Înainte de utilizare, asigurați-vă că înțelegeți semnificația acestora.

| | |
|--|---|
| | CR18DA: Fierastrau sabie cu acumulator |
| | Pentru a reduce riscul de accidente, utilizatorul trebuie să citească manualul de utilizare. |
| | Numai pentru țările membre UE Nu aruncați această sculă electrică împreună cu deșeurile menajere! În conformitate cu Directiva Europeană 2012/19/UE referitoare la deșeurile reprezentând echipamente electrice și electronice și la implementarea acesteia în conformitate cu legislațiile naționale, sculele electrice care au ajuns la finalul duratei de folosire trebuie colectate separat și duse la o unitate de reciclare compatibilă cu mediul înconjurător. |
| | Curent continuu |
| | Pornire |
| | Oprire |
| | Deconectați acumulatorul |
| | Blocare |
| | Deblocare |
| | Avertisment |
| | Acțiune interzisă |

Tabelul 1

| Semnificațiile lămpii indicatoare | | | | |
|-----------------------------------|--------------------------------|-----------|---|--|
| Lampă de control (roșie) | Înainte de încărcare | Clipește | Luminează timp de 0,5 secunde. Nu luminează timp de 0,5 secunde. (stă stinsă timp de 0,5 secunde) | |
| | În timpul încărcării | Luminează | Luminează în mod continuu | |
| | La încărcare completă | Clipește | Luminează timp de 0,5 secunde. Nu luminează timp de 0,5 secunde. (stă stinsă timp de 0,5 secunde) | |
| | Încărcarea nu se poate efectua | Pâlpâie | Luminează timp de 0,1 secunde. Nu luminează timp de 0,1 secunde. (stă stinsă timp de 0,1 secunde) | Defecțiune la acumulator sau la încărcător |
| | Așteptare, supraîncălzire | Clipește | Luminează timp de 1 secundă. Nu luminează timp de 0,5 secunde. (stă stinsă timp de 0,5 secunde) | Acumulator supraîncălzit. Încărcare imposibilă. (Încărcarea va începe după ce acumulatorul se răcește) |

- Referitor la temperaturile și timpul de încărcare a acumulatorului. Temperaturile și timpul de încărcare vor fi prezentate în **Tabelul 2**.

Tabelul 2

| Încărcător | | UC18YFSL | | | | | |
|------------|--|----------|---|--|--|--|---------------------------------|
| Acumulator | Tip de acumulator | Li-ion | | | | | |
| | Temperaturi la care acumulatorul poate fi reîncărcat | 0°C–50°C | | | | | |
| | Tensiune de încărcare | V | 14,4 | | 18 | | |
| | Timp de încărcare, aprox. (La 20°C) | min | Seria BSL14xx | | Seria BSL18xx | | Serie multi volt |
| | | | (4 celule) | (8 celule) | (5 celule) | (10 celule) | (10 celule) |
| | | | BSL1415S : 20 BSL1415 : 22 BSL1415X : 22 BSL1420 : 30 BSL1425 : 35 BSL1430C : 45 | BSL1430 : 45 BSL1440 : 60 BSL1450 : 75 BSL1460 : 90 | BSL1815S : 20 BSL1815 : 22 BSL1815X : 22 BSL1820 : 30 BSL1825 : 35 BSL1830C : 45 BSL1850C : 75 | BSL1830 : 45 BSL1840 : 60 BSL1850 : 75 BSL1860 : 90 | BSL36A18 : 75 BSL36B18 : 120 |

NOTĂ

Timpul de încărcare poate varia în funcție de temperatură și de tensiunea sursei de alimentare.

PRECAUȚIE

Când încărcătorul acumulatorului a fost utilizat neîntrerupt, acesta se supraîncălzeste, cauzând defecțiuni. După efectuarea încărcării, așteptați 15 minute până la următoarea încărcare.

4. Deconectați ștecărul de la priză.

5. Țineți ferm încărcătorul și scoateți acumulatorul.

NOTĂ

Asigurați-vă că scoateți acumulatorul din încărcător și apoi depozitați-l.

Cu privire la descărcarea electrică în caz de acumulatori noi etc.

Întrucât substanța chimică din interiorul acumulatorilor noi și a acumulatorilor care nu au fost folosiți o perioadă lungă de timp nu este activă, descărcarea electrică poate fi scăzută la prima și a doua lor folosire. Acesta este un fenomen temporar și perioada normală de încărcare va fi restabilită după încărcarea acumulatorilor de 2-3 ori.

Ce puteți face pentru prelungirea duratei de viață a acumulatorilor.

- (1) Reîncărcați acumulatorii înainte să se consume complet. Când simțiți că scula nu mai are putere, nu o mai folosiți și reîncărcați acumulatorul. Dacă veți continua să folosiți scula și curentul electric se consumă, acumulatorul se poate deteriora, astfel scurtându-i-se durata de viață.

(2) Evitați reîncărcarea la temperaturi înalte.

Un acumulator reîncărcabil este fierbinte imediat după utilizare. Dacă un astfel de acumulator este reîncărcat imediat după utilizare, substanța chimică din el își va pierde proprietățile și durata de viață a acumulatorului se va scurta. Lăsați acumulatorul să stea puțin și reîncărcați-l după ce s-a răcit.

PRECAUȚIE

- Dacă acumulatorul este încărcat cât timp este încălzit, din cauză că a fost lăsat o perioadă lungă de timp într-o locație expusă la lumina directă a soarelui sau pentru că acumulatorul tocmai a fost folosit, lampa indicatoare a încărcătorului se aprinde în verde sau luminează timp de 1 secundă, se oprește timp de 0,5 secunde (se stinge 0,5 secunde). Într-un astfel de caz, lăsați mai întâi acumulatorul să se răcească, apoi începeți încărcarea.
- Când lampa indicatoare pălpăie în culoarea roșie (la intervale de 0,2 secunde), verificați dacă în conectorul încărcătorului există obiecte străine și îndepărtați-le. În cazul în care nu există obiecte străine, este posibil ca acumulatorul sau încărcătorul să se fi defectat. Duceți-l la o unitate service autorizată.
- Întrucât microcalculatorul încorporat are nevoie de aproximativ 3 secunde pentru a confirma că acumulatorul încărcat a fost scos, așteptați minimum 3 secunde înainte de a-l reinsera pentru a continua încărcarea. Dacă acumulatorul este reinserat înainte de trecerea a 3 secunde, acumulatorul nu poate fi încărcat corespunzător.

ASAMBLARE ȘI OPERARE

| Acțiune | Figură | Pagină |
|---|--------|--------|
| Scoaterea și introducerea acumulatorului*1 | 2 | 2 |
| Încărcare | 3 | 2 |
| Utilizarea întrerupătorului | 4 | 3 |
| Montarea lamei*2 | 5 | 3 |
| Montarea lamei de ferăstrău pendular*3 | 6 | 4 |
| Demontarea lamei*4 | 7-a | 4 |
| Selectați o lamă de fierăstrău de lungime corespunzătoare | 8 | 4 |
| Fixați o piesă de lucru cu fermitate | 9 | 5 |
| Reglarea bazei | 10 | 5 |
| Tăiere în adâncime (pentru lemn)*5 | 11 | 5 |
| Selectarea accesoriilor | — | 187 |

*1 Asigurați-vă că acumulatorul este montat ferm. Dacă este slăbit chiar și puțin, acesta poate cădea și poate produce accidente.

*2 Montarea lamei

- (1) Rotind suportul lamei în direcția indicată de săgeată, introduceți lama de ferăstrău complet în fanta mică a suportului lamei. (Fig. 5-b)
- (2) Lama se va bloca pe poziție atunci când suportul lamei este eliberat. Lama poate fi fixată orientată în sus sau în jos, în funcție de operație.
- (3) Trageți cu mâna de partea posterioară a lamei de două sau de trei ori, pentru a verifica fixarea corespunzătoare a lamei. (Fig. 5-c)

NOTĂ

Lama poate fi montată fără a fi fixată în bază. Totuși, în acest caz, asigurați-vă întotdeauna că baza este atașată la sculă după montarea lamei.

*3 Montarea lamei de ferăstrău pendular (comercializată separat)

Cu acest produs poate fi utilizată o lamă de ferăstrău pendular cu coadă în T. (Fig. 5-a)

Montată în același mod ca și lama ferăstrăului sabie. Asigurați-vă că coada lamei este montată în cavitatea centrală. (Fig. 6)

Trageți cu mâna de partea posterioară a lamei de două sau de trei ori, pentru a verifica fixarea corespunzătoare a lamei. (Fig. 5-c)

*4 Demontarea lamei

PRECAUȚIE

Nu atingeți niciodată lama ferăstrăului imediat după utilizare. Metalul este fierbinte și vă poate arde cu ușurință pielea.

- (1) După rotirea suportului lamei, îndreptați lama în jos. Lama ar trebui să cadă singură. Dacă lama nu cade, trageți-o cu mâna.

CÂND LAMA ESTE RUPTĂ

Chiar și atunci când lama de ferăstrău este ruptă și rămâne în interiorul fantei mici a suportului lamei, aceasta ar trebui să cadă atunci când suportul lamei este rotit și lama este îndreptată în jos. Dacă lama nu cade singură, scoateți-o utilizând procedurile descrise mai jos.

- (1) Dacă o parte a lamei de ferăstrău rupte iese afară din fanta mică a mânerului lamei, trageți afară partea ieșită și scoateți lama afară.
- (2) Dacă lama de ferăstrău ruptă este ascunsă în interiorul fantei mici, agățați lama ruptă utilizând vârful unei alte lame de ferăstrău și scoateți-o afară. (Fig. 7-b)

*5 Tăiere în adâncime (pentru lemn)

NOTĂ

○ Folosind colierul sau baza ca sprijin, tăiați treptat de la vârful lamei.

○ Deoarece baza este metalică, utilizarea acesteia ca sprijin poate zgăria sau deteriora suprafața în funcție de materialul care este tăiat. În acest caz, utilizați colierul ca sprijin. Dacă scoateți baza când tăiați un orificiu, asigurați-vă că este atașată din nou la sculă atunci când continuați să folosiți scula.

SEMNALE DE AVERTIZARE ALE BECULUI LED (Fig. 13)

Acest produs este prevăzut cu funcții care sunt desemnate să protejeze instrumentul însuși precum și acumulatorul. În timp ce este tras comutatorul, dacă sunt declanșate oricare dintre funcțiile de siguranță în timpul operării, becul LED va clipi după cum este descris în Tabelul 3. Când sunt declanșate oricare dintre funcțiile de siguranță, îndepărtați imediat degetul de pe comutator și urmați instrucțiunile descrise în acțiunile de corectare.

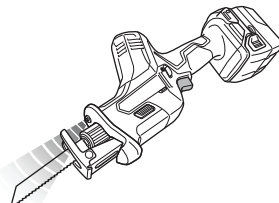

Fig. 13

Tabelul 3

| Funcție de Siguranță | Afișaj Bec LED | Acțiune de Corectare |
|-----------------------------|--|---|
| Protecție la suprasarcină | Aprins 0,25 secunde/stins 0,25 secunde | Eliminați cauza suprasarcinii. |
| Protecție Temperatură | | Permiteți instrumentului și acumulatorului să se răcească bine. |
| Protecție la joasă tensiune | | Reîncărcați acumulatorul. |

ÎNTREȚINERE ȘI VERIFICARE

PRECAUȚIE

Asigurați-vă că ați oprit comutatorul și ați îndepărtat acumulatorul înainte de întreținere și inspecție.

1. Verificarea lamelor

Continuarea utilizării unei lame tocite sau deteriorate va avea ca rezultat scăderea eficienței de tăiere și poate duce la suprasolicitarea motorului. Înlocuiți lama cu una nouă imediat ce observați o tocire excesivă.

2. Inspectarea șuruburilor de asamblare

Inspectați cu regularitate toate șuruburile de asamblare și asigurați-vă că sunt fixate corespunzător. Dacă există șuruburi care sunt slăbite, fixați-le imediat. Nerespectarea avertismentului poate duce la riscuri grave.

3. Întreținerea motorului

Bobina motorului este componenta principală a sculei electrice. Aveți grijă să nu deteriorați bobina și/sau să nu o udați cu ulei sau apă.

4. Curățarea exteriorului

Când scula electrică este murdară, ștergeți-o cu o cârpă moale uscată sau cu o cârpă înmuiată în soluție de apă cu săpun. Nu folosiți solvenți pe bază de clor, benzină și nici diluanți, deoarece aceștia topesc masele plastice.

5. Depozitare

Depozitați scula electrică și acumulatorul într-un loc în care temperatura este sub 40°C și nu lăsați produsul la îndemâna copiilor.

NOTĂ

Depozitarea acumulatorilor litiu-ion.

Asigurați-vă că acumulatorii litiu-ion au fost complet încărcăți înainte de a-i depozita.

Depozitarea prelungită (3 luni sau mai mult) a acumulatorilor cu un nivel de încărcare scăzut poate duce la scăderea performanței, la reducerea semnificativă a timpului de utilizare a acumulatorilor sau poate face acumulatorii incapabili să stea încărcăți.

Cu toate acestea, timpul de utilizare a acumulatorilor semnificativ de redus poate reveni la normal prin încărcarea și utilizarea acumulatorilor în mod repetat, de două până la cinci ori.

Dacă durata de folosire a acumulatorului este foarte scurtă în ciuda încărcării și folosirii repetate, schimbați acumulatorii.

PRECAUȚIE

Pe durata folosirii și a operațiunilor de întreținere a mașinii trebuie respectate reglementările și standardele naționale privind securitatea.

Notă importantă pentru bateriile uneltelor HiKOKI cu acumulatori

Utilizați întotdeauna acumulatori originali. Nu garantăm siguranța și performanța uneltei dacă se utilizează alți acumulatori decât cei recomandați sau dacă acumulatorul original este dezmembrat sau modificat (cum ar fi demontarea și înlocuirea celulelor sau a altor părți interne).

GARANȚIE

Garantăm sculele electrice HiKOKI în conformitate cu reglementările statutare/specifice țării. Această garanție nu acoperă defectele sau daunele provocate de utilizarea necorespunzătoare, abuz sau de uzura și deteriorarea normală. În cazul în care aveți reclamații, vă rugăm să trimiteți scula electrică nedemontată, împreună cu CERTIFICATUL DE GARANȚIE care se găsește la finalul prezentelor Instrucțiuni de utilizare, la o unitate service autorizată de HiKOKI.

Informații privind nivelul de zgomot transmis prin aer și nivelul de vibrații

Valorile măsurate au fost determinate în conformitate cu EN62841 și sunt declarate conforme cu ISO 4871.

Nivelul tipic al puterii sonore ponderate A: 92 dB (A)

Nivelul măsurat al presiunii sonore ponderate A: 81 dB (A)

Incertitudine K: 5 dB (A).

Purtați protecție auditivă.

Valorile totale ale vibrațiilor (suma vectorială pe cele trei axe) au fost stabilite în conformitate cu EN62841.

Tăiere scânduri:

Valoare emisie vibrații $a_{h, B} = 9,5 \text{ m/s}^2$

Incertitudine K = 3,3 m/s^2

Tăiere grinzi de lemn:

Valoare emisie vibrații $a_{h, WB} = 12,0 \text{ m/s}^2$

Incertitudine K = 1,6 m/s^2

Valoarea totală declarată a vibrațiilor și valoarea declarată a emisiei de zgomot au fost măsurate în conformitate cu o metodă standard de testare și pot fi utilizate pentru compararea unei scule cu alta.

Acestea pot fi utilizate și ca o evaluare preliminară a expunerii.

AVERTISMENT

○ Vibrațiile și emisia de zgomot în timpul folosirii efective a sculei electrice pot diferi de valorile totale declarate, în funcție de modurile în care este utilizată scula, în special de ce tip de piesă de prelucrat este procesată; și

○ Identificați măsuri de siguranță ce trebuie luate pentru protejarea operatorului și care sunt bazate pe estimarea expunerii, în condiții reale de utilizare (ținând seama de toate componentele ciclului de utilizare, cum ar fi timpul necesar opririi sculei și timpul de funcționare suplimentar la pornirea sculei).

NOTĂ

Ca urmare a programului continuu de cercetare și dezvoltare derulat de HiKOKI, prezentele specificații pot fi modificate fără notificare prealabilă.

SPLOŠNA VARNOSTNA NAVODILA ZA ELEKTRIČNA ORODJA

⚠ OPOZORILO

Preberite vsa varnostna opozorila, navodila, slikovne prikaze in specifikacije, ki so priložena orodju.

Neupoštevanje vseh spodaj navedenih navodil lahko povzroči električni udar, požar in/ali resne telesne poškodbe.

Vsa opozorila in navodila shranite, ker jih boste v prihodnje še potrebovali.

Izraz »električno orodje« v opozorilih se nanaša na električno orodje, ki se napaja z električnim pogonom (z električnim kablom) in na akumulatorsko električno orodje (brez električnega kabla).

1) Varnost na delovnem mestu

a) Delovno mesto mora biti čisto in dobro osvetljeno.

Nered in neosvetljena področja lahko povzročijo nezgodo.

b) Električnega orodja ne uporabljajte v eksplozivnih okoljih, na primer v bližini vnetljivih tekočin, plinov ali prahu.

Električno orodje pri delu proizvaja iskre, ki lahko vnamejo prah ali hlape.

c) Med delom z električnim orodjem ne dovolite, da bi se vam otroci ali druge osebe približale.

Z motenjem vaše pozornosti lahko izgubite nadzor nad orodjem.

2) Električna varnost

a) Priključni vtičak električnega orodja mora ustrezati vtičnici. Vtičaka ni dovoljeno kakor koli spreminjati. Pri ozemljenih električnih orodjih ne uporabljajte vtičacev z adapterji.

Nespremenjeni vtičaki in ustrezne vtičnice zmanjšujejo tveganje električnega udara.

b) Preprečite stik z ozemljenimi površinami, kot so cevi, grelci, štedilniki in hladilniki.

Ko je vaše telo ozemljeno, je nevarnost električnega udara večja.

c) Električnega orodja ne izpostavljajte dežju ali vlagi.

Vdor vode v električno orodje povečuje tveganje električnega udara.

d) Ne zlorabljajte kabla. Kabla ne uporabljajte za prenašanje električnega orodja in ne vlečite za kabel, če želite vtičak izvleči iz vtičnice. Kabla ne izpostavljajte vročini, olju, ostrim robovom in premikajočim se delom.

Poškodovani in zapleteni kabli povečujejo tveganje električnega udara.

e) Kadar uporabljate električno orodje zunaj, uporabljajte kabelski podaljšek, ki je primeren za delo na prostem.

Z uporabo kabelskega podaljška, ki je izdelan za delo na prostem, je tveganje električnega udara manjše.

f) Če je delo z električnim orodjem v vlažnem okolju neizogibno, uporabite stikalo za zaščito pred diferencialnim tokom.

Zaščitno stikalo zmanjšuje tveganje električnega udara.

3) Osebna varnost

a) Bodite pozorni, pazite kaj delate ter se dela z električnim orodjem lotite z razumom.

Električnega orodja ne uporabljajte, če ste utrujeni ali pod vplivom mamil, alkohola ali zdravil.

Trenutek nepozornosti med delom z električnim orodjem je lahko vzrok za resne telesne poškodbe.

b) Uporabite osebno zaščitno opremo. Vedno nosite zaščitna očala.

Nošenje zaščitne opreme, kot so maska za prah, protizdrsni zaščitni čevlji, varnostna čelada ali zaščitni glušniki, kar je odvisno od vrste in načina uporabe električnega orodja, zmanjšuje tveganje telesnih poškodb.

c) Izogibajte se nenamernemu zagonu. Preden orodje priključite na električno omrežje in/fali na akumulator, preden ga dvignete ali nosite, se prepričajte da je orodje izklopljeno.

Prenašanje električnega orodja s prstom na stikalu ali priključitev vklopljenega električnega orodja na električno omrežje je lahko vzrok za nezgodo.

d) Preden električno orodje vklopite, odstranite nastavitvena orodja in izvijače.

Orodje ali ključ, ki se nahaja na vrtečem delu električnega orodja lahko povzroči telesne poškodbe.

e) Izogibajte se nenormalni drži. Poskrbite za trdno stojišče in za stalno ravnotežje.

Na ta način lahko v nepričakovanih situacijah boljše nadzorujete električno orodje.

f) Nosite primerna oblačila. Med delom ne nosite ohlapnih oblačil ali nakita. Las in oblačil ne približujte premikajočim se delom.

Ohlapna oblačila, nakit ali dolgi lasje se lahko ujamejo med premikajoče se dele.

g) Če je na napravo možno montirati priprave za odsesavanje ali prestrezanje prahu, se prepričajte, da so te ustrezno priključene in pravilno uporabljene.

Zbiranje prahu lahko zmanjša nevarnosti povezane s prahom.

h) Ne dovolite, da vas znanje, pridobljeno s pogostim rokovanjem z orodjem, zavede, da zanemarite varnostna navodila za ravnanje z orodjem.

Nepredvidnost lahko že v delčku sekunde povzroči hude telesne poškodbe.

4) Uporaba in vzdrževanje električnega orodja

a) Električnega orodja ne preobremenjujte. Za izbrano delo uporabite ustrezno električno orodje.

Z ustreznim električnim orodjem boste delo opravili bolje in varneje.

b) Električnega orodja ne uporabljate, če stikalo za vklop/izklop orodja ne deluje.

Električno orodje, ki ga ni več možno vklopiti ali izklopiti, je nevarno in ga je potrebno popraviti.

c) Pred nastavljanjem orodja, zamenjavo priključkov ali shranjevanjem orodja izvlecite vtičak električnega orodja iz vira napajanja in/ali odstranite akumulator.

S takšnimi preventivnimi varnostnimi ukrepi preprečujete nenamerni zagon orodja.

d) Električno orodje shranite izven dosega otrok in ne dovolite upravljati orodja osebam, ki orodja ne poznajo in niso prebrale teh navodil.

Električno orodje je nevarno v rokah neizkušenih uporabnikov.

e) Vzdržujte električno orodje in priključke. Preverite pravilno delovanje premičnih delov orodja, poškodbe delov in druga stanja, ki bi lahko vplivala na delovanje električnega orodja. V primeru poškodb je potrebno električno orodje pred uporabo popraviti.

Slabo vzdrževano električno orodje je vzrok mnogih nesreč.

- f) **Rezalno orodje naj bo ostro in čisto.**
Pravilno vzdrževano rezalno orodje z ostrimi robovi se manj pogosto zatika in je lažje vodljivo.
- g) **Električno orodje, pribor, vsadna orodja in podobno uporabljajte v skladu s temi navodili, pri čemer upoštevajte delovne pogoje in dejavnost, ki jo boste opravljali.**
Uporabo električnega orodja v druge namene lahko privede do nevarne situacije.
- h) **Ročaji in prijemalne površine naj bodo suhe, čiste in brez olja in masti.**
Spolzki ročaji in prijemalne površine ne omogočajo varnega ravnanja in nadzora orodja v nepričakovanih situacijah.

5) Uporaba in vzdrževanje akumulatorja

- a) **Polnite samo s polnilnikom, ki ga je določil proizvajalec.**
Polnilnik, ki je primeren za en tip akumulatorja lahko povzroči nevarnost požara, če ga uporabite z drugim akumulatorjem.
- b) **Električna orodja uporabljajte samo s posebej izdelanimi akumulatorji.**
Uporaba drugih akumulatorjev lahko povzroči tveganje poškodb in požara.
- c) **Ko akumulatorja ne uporabljate ga shranite vstran od kovinskih predmetov kot so sponke, kovanci, ključ, žblji, vijaki ter drugih manjših kovinskih predmetov, ki lahko povežejo en priključek z drugim.**
Kratek stik med priključki na akumulatorju lahko povzroči opekline ali požar.
- d) **Med nepravilno rabo lahko iz akumulatorja priteče tekočina; izogibajte se stiku z njo. V primeru, da pride do stika, takoj operite z vodo. V primeru, da pride tekočina v stik z očmi, poiščite dodatno zdravniško pomoč.**
Tekočina iz akumulatorja lahko povzroči vnetje ali opekline.
- e) **Ne uporabljajte poškodovanega ali spremenjenega baterijskega vložka ali orodja.**
Poškodovane ali spremenjene baterije so nepredvidljive, povzročijo lahko požar, eksplozijo ali poškodbe.
- f) **Baterijskega vložka ali orodja ne izpostavljajte požaru ali prekomerni temperaturi.**
Izpostavljenost požaru ali temperaturi nad 130°C lahko povzroči eksplozijo.
- g) **Upoštevajte vsa navodila za polnjenje in baterijskega vložka ali orodja ne napolnite zunaj temperaturnega območja, določenega v navodilih.**
Nepravilno polnjenje ali polnjenje pri temperaturah zunaj določenega območja lahko poškoduje baterijo in poveča nevarnost požara.

6) Servisiranje

- a) **Električno orodje lahko servisira le usposobljena oseba, ki mora uporabljati originalne nadomestne dele.**
Na ta način se ohrani varnost električnega orodja.
- b) **Nikoli ne popravljajte poškodovanih baterijskih vložkov.**
Baterijske vložke lahko servisirajo samo proizvajalec ali pooblaščen servisierji.

VARNOSTNI UKREP

Preprečite dostop otrokom in neusposobljenim osebam. Kadar orodja ne uporabljate, ga shranite nedosegljivo otrokom in neusposobljenim osebam.

VARNOSTNA OPOZORILA ZA AKUMULATORSKO ŽAGO LISIČARKO

- Električno orodje držite za izolirane držalne površine, ko bi se pri uporabi pripomočki za rezanje lahko dotikali skrite žice.**
Če se pripomočki za rezanje dotaknejo žice, ki je pod električno napetostjo, lahko izpostavljeni kovinski deli električnega orodja postanejo (živi) in povzročijo električni udar.
- Uporabite primeže ali drug praktičen način za pritrditev in podporo obdelovanca na stabilno površino.**
Če držite obdelovanec z roko ali ga podpirate s telesom, ni stabilen in to lahko privede do izgube nadzora.

DODATNA VARNOSTNA NAVODILA

- Priprava in pregled delovnega okolja. Prepričajte se, da delovno mesto ustreza pogojem, ki so navedeni pod varnostnimi ukrepi.
- Ne dovolite, da bi v luknjo, ki povezuje polnilno baterijo prišel tujek.
- Polnilne baterije in polnilnika nikoli ne razstavljajte.
- V polnilni bateriji nikoli ne povzročite kratkega stika. Kratek stik v bateriji bo povzročil visok električni tok in pregrevanje. Posledica tega bo pregretje ali poškodba baterije.
- Baterije ne zavrzite v ogenj. Če baterija zagori, lahko eksplodira.
- Ko se življenjska doba baterije zmanjša za normalno uporabo, jo takoj nesite v trgovino, kjer ste jo kupili. Prazne baterije ne zavrzite.
- V prezačevalne reže polnilnika ne vstavljajte predmetov. Vstavljanje kovinskih ali vnetljivih predmetov v prezačevalne reže polnilnika lahko povzroči tveganje električnega udara ali poškodbo polnilnika.
- Pri nepretrgani uporabi se naprava lahko pregreje, kar povzroči škodo na motorju in na stikalu. Zato vedno, ko se ohljuje segreje, žago odložite za nekaj časa.
- Če stroj nenehno uporabljate pri nizki hitrosti, je motor dodatno obremenjen, kar lahko povzroči ustavitve motorja. Električno orodje vedno uporabljajte tako, da se žagin list med delovanjem ne ujame v material. Hitrost žaginega lista vedno nastavite tako, da bo rezanje potekalo gladko.
- Vedno čvrsto držite ročaj in ohljuje električnega orodja, kot je prikazano na **Sl. 12**. V nasprotnem primeru lahko ustvarjen upor povzroči nenatančno ali celo nevarno delovanje.
- Namesitve in odstranjevanje žaginega lista
 - Potegnite zadnji del rezila žage dva- ali trikrat z rook in preverite ali je rezilo varno nameščeno. Ko vlečete rezilo, boste vedeli, da je pravilno nameščeno. Če klikne in se držalo rezila nekoliko premakne. (**Sl. 5-c**)
 - Ko vlečete rezilo žage, bodite popolnoma prepričani, dag a vlečete od zadaj. Vlečenje ostalih delov lahko povzroči poškodbe.
 - Lista žage se nikoli ne dotikajte takoj po uporabi. Kovina je vroča in lahko se hitro opečete.
 - Če je zlomljen del rezila žage skrit v notranjosti majhne odprtine, ga zapnite s pomočjo konca drugega rezila žage in ga izvlecite. (**Sl. 7-b**)
 - Po končani uporabi, odpihnite prah, zemljo, pesek, vlago, itd., ali skrtajte s krtačo, itd., da zagotovite delovanje pritrdjevanja rezila.
 - Ne uporabljajte rezila žage z izrabljeno jamo za rezilo. V nasprotnem primeru se lahko rezilo sname, kar ima lahko za posledico poškodbo.

12. Prepričajte se, da je baterija trdno nameščena. Če je kakorkoli slabo nameščena lahko odpade in povzroči nesrečo.
13. Ne pritrdite in ne zavarujte stikala za zaklepanje. Poleg tega držite prst proč od stikala za sprožitev, kadar orodje prenašate naokoli. V nasprotnem primeru se lahko stikalo glavnega ohišja nenamerno VKLOPI, kar privede do nepričakovanih nesreč.
14. Bodite pozorni, da prah, zemlja, vlaga, itd. ne pride v stik z notranjostjo motorja skozi bat med delovanjem. Če se prah ali podobno zbira v batnem delu, zmeraj izvedite čiščenje preden uporabite napravo. Obvezno držite ogrodje z vrha prednjega pokrova.
15. Med uporabo trdno pritisnite podnožje na obdelovanec.
16. Izberite rezilo žage najbolj primerne dolžine. Najbolje je, da dolžina od osnovne enote rezila žage po večih zamahih daljša od obdelovanega materiala. Če režete veliko cev, velik kos lesa, itd., lahko to prekorači rezilno zmogljivost rezila; lahko se zgodi, da pride rezilo v stik z notranjo steno cevi, lesa, itd., in se poškoduje (SI. 8).
17. Nikoli ne pritiskajte preveč na rezilo žage med rezanjem. V nasprotnem primeru lahko zlomite rezilo.
18. Motor se lahko včasih tudi ustavi, odvisno od kombinacije materiala in rezila. Če pride do tega, ga takoj ugasnite.
19. Uporabite vpenjalne priprave ali drug praktičen način za pritrditev in podporo obdelovanca na stabilno površino (SI. 9).
Če držite obdelovanca z roko ali ga podpirate s telesom, le-ta ni stabilen in to lahko povzroči izgubo nadzora.
20. Pri rezanju kovinskih materialov uporabite primerno rezalno tekočino (cilindrično olje, milnico, itd.), da podaljšate življenjsko dobo rezila.
21. Zmanjšajte hitrost rezila pri rezanju materiala v majhnih krožnih lokih. Nerazumna hitrost lahko zlomi rezilo.
22. Potopno žaganje
 - Izogibajte se pogreznjenega rezanja kovinskih materialov. To zlahka poškoduje rezilo.
 - Nikoli ne pritiskajte sprožilca, ko je konica rezila žage pritisnjena ob material. Če to storite, se lahko rezilo zlahka poškoduje, ko pride v stik z materialom.
 - Prepričajte se, da režete počasi in trdno držite orodje. Če med delovanjem premočno pritisnete rezilo žage, se lahko le-to hitro poškoduje.
23. Luč pustite VKLOPLJENO le med rezanjem. Če je VKLOPLJENA v drugih primerih, se lahko stikalo glavnega ohišja nenamerno VKLOPI, kar privede do nepričakovanih nesreč.
24. Ne glejte neposredno v izvor svetlobe, saj je to velika obremenitev za vaše oči.
Če so oči dalj časa izpostavljene neposredni svetlobi, se poškodujejo.
25. Ne dotikajte se premičnih delov.
Z roko, prsti ali drugimi deli telesa se nikoli ne dotikajte premičnih delov naprave.
26. Ne uporabljajte naprave, če niso nameščene vse zaščite.
Nikoli ne delajte s tem orodjem, če vse zaščite ali varnostne funkcije niso nameščene in ne delujejo pravilno. Če ste morali zaradi vzdrževanja ali servisa odstraniti zaščito ali varnostno funkcijo, zamenjajte zaščito ali varnostno funkcijo preden nadaljujete z delom na tej napravi.
27. NIKOLI ne pustite orodja med delovanjem brez nadzora. Izklopite napravo.
Ne zapuščajte orodja, dokler se povsem ne ustavi.
28. Električno orodje je za zaščito motorja opremljeno s temperaturnim zaščitnim stikalom. Zaradi neprekinjenega dela se lahko zviša temperatura naprave, kar aktivira temperaturno zaščitno stikalo in samodejno ustavi delovanje. V tem primeru počakajte, da se električno orodje ohladi, preden nadaljujete z delom.
29. Stikalne plošče ne izpostavljajte močnim udarcem in pazite, da je ne zlomite. Zaradi tega lahko pride do težav.
30. Izdelka ne uporabljajte, če se orodje ali električni kontakti baterije (baterijski nosilec) deformirajo.
Nameščanje baterije lahko povzroči kratki stik, ki lahko vodi do izhajanja dima ali vžiga.
31. Na električnih kontaktih (baterijski nosilec) orodja se ne smejo nabrati ostružki ali prah.
 - Pred uporabo se prepričajte, da se na kontaktih niso nabrali ostružki in prah.
 - Med uporabo poskusite preprečiti padanje ostružkov ali prahu z orodja na baterijo.
 - Pri prekinitvi delovanja ali po uporabi orodja ne puščajte na območju, kjer je lahko izpostavljeno padajočim ostružkom ali prahu.
To lahko povzroči kratki stik, ki lahko vodi do izhajanja dima ali vžiga.
32. Orodje in baterijo vedno uporabljajte pri temperaturi med -5°C in 40°C.
33. Baterijo vedno polnite pri okoljski temperaturi od 0–40°C.

OPOZORILO ZA LITIJSKO BATERIJO

Za podaljšanje življenjske dobe je litij-ionska baterija opremljena z zaščitno funkcijo, ki ustavi delovanje.

V spodaj opisanih primerih od 1 do 3 se pri uporabi tega izdelka, tudi če ugasnete stikalo, motor lahko ustavi. To ni težava, ampak rezultat zaščitne funkcije.

1. Ko se porabi preostala moč baterije, se motor ugasne. V tem primeru baterijo takoj napolnite.
2. Če je orodje preobremenjeno, se motor lahko ustavi. V tem primeru sprostite stikalo orodja in odstranite vzroke za preobremenitev. Po tem lahko orodje znova uporabite.
3. Če se baterija pregreje zaradi preobremenitve, se bo ustavil dovod moči.
V tem primeru prenehajte z uporabo baterije in počakajte, da se ohladi. Po tem lahko orodje znova uporabite.

Prosimo, da upoštevate naslednja opozorila in svarila.

OPOZORILO

Da bi preprečili iztekanje baterije, ustvarjanje toplote, oddajanje dima, eksplozijo in vžig, prosimo, da upoštevate naslednja varnostna opozorila.

1. Preprečite nabiranje ostružkov in prahu na bateriji.
 - Med delom poskrbite, da ostružki in prah ne padajo na baterijo.
 - Med delom poskrbite, da se morebitni ostružki in prah z električnega orodja ne nabirajo na bateriji.
 - Neuporabljeno baterijo ne shranjujte na mestu, kjer je izpostavljena ostružkom in prahu.
 - Preden baterijo shranite odstranite ostružke ter prah, ki se lahko sprimejo na baterijo in ne hranite jo skupaj s kovinskimi deli (vijaki, žebliji itn.).
2. Baterijo ne prebadajte z ostrimi predmeti kot so žebliji, ne udarjajte s kladivom, ne stopite nanjo, jo ne mečite ali izpostavljajte težkih fizičnim udarom.
3. Vidno poškodovane ali deformirane baterije ne uporabljajte.
4. Ne uporabljajte baterije z nasprotno polarnostjo.
5. Baterije ne priključite neposredno na električne vtičnice ali cigaretni vžigalnik v avtomobilu.
6. Baterijo uporabljajte le za določene namene.
7. Če se baterija ne napolni tudi po preteku določenega časa polnjenja, polnjenje takoj prekinite.
8. Baterije ne postavljajte ali izpostavljajte visokim temperaturam ali visokem pritisku, na primer v mikrovalovni pečici, sušilcu ali visokotlačni komori.
9. Ob zaznavi iztekanja ali neprijetnega vonja jo takoj odmaknite od ognja.
10. Ne uporabljajte je v prostorih, kjer se ustvarja močna statična elektrika.

Slovenščina

11. Ob iztekanju baterije, čudnem vonju, ustvarjanju toplote, razbarvanju ali deformaciji oziroma v kolikor je videti čudna med uporabo, polnjenjem ali shranjevanjem jo takoj odstranite iz opreme ali polnilnika in jo prenehajte uporabljati.
12. Ne potaplajte baterije in ne dovolite, da vanjo stečejo kakršnekoli tekočine. Vstop prevodne tekočine, kot je voda, lahko povzroči poškodbe ter posledično požar ali eksplozijo. Baterijo shranjujte na hladnem, suhem mestu, stran od lahko vnetljivih in gorljivih predmetov. Izogibati se je potrebno jedkim plinskim ozračjem.

POZOR

1. Če tekočina, ki izteka iz baterije pride v stik s vašimi očmi jih ne drgnite, ampak jih operite s svežo, čisto vodo ter takoj obiščite zdravnika. Če ne boste obiskali zdravnika, lahko tekočina povzroči težave z očmi.
2. V primeru, da tekočina pride v stik s kožo ali oblačili jih takoj operite s čisto vodo. Obstaja možnost, da lahko to povzroči draženje kože.
3. Če opazite rjo, čuden vonj, pregrevanje, razbarvanje, deformacijo in/ali druge nepravilnosti pri prvi uporabi baterije, je ne uporabljajte in jo vrnite dobavitelju ali prodajalcu.

OPOZORILO

Če v priključek litij-ionske baterije pride prevoden tujek, lahko pride v bateriji do kratkega stika, kar lahko sproži požar. Ob shranjevanju litij-ionske baterije upoštevajte naslednjo vsebino.

- V škatlo za shranjevanje ne shranjujte prevodnih stvari, žebelj in žic kot sta železna in bakrena žica.
- Da preprečite nastanek kratkega stika, namestite baterijo v orodje ali pa varno vstavite pokrov baterije, ki pokriva prezačevalno režo.











IMENA DELOV (SI. 1–SI. 12)

| | | | |
|---|--------------------------|---|-----------------------|
| ① | Ročaj | ⑫ | Baterija |
| ② | Gumb za zaklep | ⑬ | Luknja žaginega lista |
| ③ | Motor | ⑭ | Zatič |
| ④ | Ohišje | ⑮ | Krmilni indikator |
| ⑤ | Napisna ploščica | ⑯ | Rezilo žage |
| ⑥ | Lučka LED | ⑰ | Reža za bat |
| ⑦ | Držalo rezila | ⑱ | Luknja |
| ⑧ | Žagin list | ⑲ | Drugi žagin list |
| ⑨ | Osnovna plošča | ⑳ | Hod lista |
| ⑩ | Gumb za blokado podnožja | ㉑ | Prirobnica |
| ⑪ | Sprožilno stikalo | | |

SIMBOLI

OPOZORILO

V nadaljevanju so prikazani simboli, uporabljeni pri stroju. Pred uporabo se prepričajte, da jih razumete.

| | |
|---|--|
|  | CR18DA: Akumulatorski žaga lisičarka |
|  | Da ne bi prišlo do poškodb, mora uporabnik prebrati navodila. |
|  | Samo za države EU Električnih orodij ne odlagajte med hišne odpadke! V skladu z evropsko direktivo 2012/19/EU o odpadni električni in elektronski opremi in njeni uresničitvi v skladu z nacionalnim pravom se morajo električna orodja, ki so dosegla življenjsko dobo ločeno zbirati in okolju prijazno reciklirati. |
|  | Enosmerni tok |
|  | Stikalo za vklop |
|  | Stikalo za izklop |
|  | Odklopite baterijo |
|  | Zakleni |
|  | Odkleni |
|  | Opozorilo |
|  | Prepovedan postopek |

GLEDE TRANSPORTA LITIJEVIH BATERIJ

Pri transportu litijevih baterij upoštevajte naslednje previdnostne ukrepe.

OPOZORILO

Obvestite transportno podjetje o tem, da paket vsebuje litijevo baterijo, in o izhodni moči ter upoštevajte navodila transportnega podjetja, ko urejate prevoz.

- Litijeve baterije, ki imajo izhodno moč višjo od 100 Wh so označene kot nevarno blago in za njih boste morali izpolniti posebne prijavnne postopke.
- Pri mednarodnem transportu morate upoštevati mednarodno zakonodajo in pravila ter ureditve ciljne države.

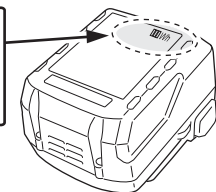
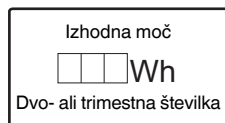

STANDARDNA OPREMA

Zraven glavnega orodja (1 orodje) vsebuje paket pribor napisan na strani 186.

Standardni pribor se lahko spremeni brez obvestila.

UPORABA

- Žaganje cevi iz kovine in nerjavečega jekla.
- Žaganje različnih vrst lesa.
- Žaganje plošč iz plavljenega jekla, aluminijastih plošč in bakrenih plošč.
- Žaganje sintetičnih smol, kot sta fenolna smola in vinilni klorid.

SPECIFIKACIJE

| | | |
|------------------------|-----------------------------|--------------------------|
| Model | | CR18DA |
| Napetost | | 18 V |
| Hitrost v prostem teku | | 0–3200 min ⁻¹ |
| Udarec | | 13 mm |
| Kapaciteta | Cev iz gradbenega železa | Zun. prem. 50 mm |
| | Cev iz vinilklorida | Zun. prem. 50 mm |
| | Les | 12 mm |
| | Plošča iz gradbenega železa | 50 mm |
| Teža* | | 1,7–2,2 kg |

* Glede na postopek EPTA 01/2014
Ovisno od priložene baterije. Največja teža se meri z BSL36B18 (na voljo posebej).

OPOMBA

Zaradi HiKOKIJEVEGA programa nenehnega raziskovanja in razvoja se specifikacije lahko spremenijo brez predhodnega obvestila.

POLNJENJE

Pred uporabo električnega orodja napolnite baterijo po sledečem postopku.

1. **Napajalni kabel polnilnika priključite v vtičnico.**
Ob priključitvi vtičnika polnilnika v vtičnico bo kontrolna lučka utripala v rdeči barvi (v 1 sekundnih intervalih).

POZOR

Ne uporabite električnega kabla, če je poškodovan. Nemudoma ga dajte popraviti.

2. **Vstavite baterijo v polnilnik.**
Baterijo trdno vstavite v polnilnik.

3. Polnjenje

Ko vstavite baterijo v polnilnik, se postopek polnjenja začne in kontrolna lučka neprekinjeno sveti v rdeči barvi. Ko je baterija povsem napolnjena, kontrolna lučka utripa v rdeči barvi. (v 1 sekundnih intervalih) (Glej **Tabela 1**)

- Označba kontrolne lučke
Označbe kontrolne lučke bodo takšne kot je prikazano v **Tabela 1**, glede na pogoje polnilnika ali baterije za polnjenje.

Tabela 1

| Označbe kontrolne lučke | | | |
|-------------------------|------------------------|--------|---|
| Kontrolna lučka (rdeča) | Pred polnjenjem | Utripa | Sveti za 0,5 sekunde. Ne sveti za 0,5 sekunde. (ugasne se za 0,5 sekunde) |
| | Med polnjenjem | Sveti | Nenehno sveti |
| | Polnjenje končano | Utripa | Sveti za 0,5 sekunde. Ne sveti za 0,5 sekunde. (ugasne se za 0,5 sekunde) |
| | Polnjenje ni možno | Utripa | Sveti za 0,1 sekunde. Ne sveti za 0,1 sekunde. (ugasne se za 0,1 sekunde) |
| | Mirovanje po pregretju | Utripa | Sveti za 1 sekundo. Ne sveti za 0,5 sekunde. (ugasne se za 0,5 sekunde) |
| | | | Napaka v bateriji ali polnilniku |
| | | | Pregreta baterija. Ni mogoče napolniti. (Polnjenje se bo izvršilo, ko se baterija ohladi) |

- Temperature in čas polnjenja baterije.
Temperatura in čas polnjenja je prikazan v **Tabeli 2**.

Tabela 2

| Polnilnik | | UC18YFSL | | | | | |
|-----------|---|----------|---|--|--|--|---------------------------------|
| Baterija | Vrsta baterije | Li-ion | | | | | |
| | Temperature pri katerih se lahko baterija polni | 0°C–50°C | | | | | |
| | Napetost polnjena | V | 14,4 | | 18 | | |
| | Čas polnjenja, pribl. (pri 20°C) | min | Serija BSL14xx | | Serija BSL18xx | | Večvoltna serija |
| | | | (4 celice) | | (8 celic) | | (10 celic) |
| | | | BSL1415S : 20 BSL1415 : 22 BSL1415X : 22 BSL1420 : 30 BSL1425 : 35 BSL1430C : 45 | BSL1430 : 45 BSL1440 : 60 BSL1450 : 75 BSL1460 : 90 | BSL1815S : 20 BSL1815 : 22 BSL1815X : 22 BSL1820 : 30 BSL1825 : 35 BSL1830C : 45 BSL1850C : 75 | BSL1830 : 45 BSL1840 : 60 BSL1850 : 75 BSL1860 : 90 | BSL36A18 : 75 BSL36B18 : 120 |

OPOMBA

Čas polnjenja je odvisen od temperature okolja in napetosti električnega vira.

POZOR

Če se polnilnik uporablja dalj časa, se bo ta segrel, zaradi česar lahko pride do napak. Ko se polnjenje zaključi, naj polnilnik miruje vsaj 15 minut do naslednjega polnjenja.

4. Izključite napajalni kabel polnilnika iz vtičnice.**5. Polnilnik trdno pritrite in izvlecite baterijo.****OPOMBA**

Baterijo izvlecite iz polnilnika po uporabi in jo shranite.

- Ker traja približno 3 sekunde, preden vgrajeni mikroročunalnik zazna, da ste baterijo, ki jo polnite v polnilniku, vzeli iz polnilnika, počakajte minimalno 3 sekunde, preden jo znova vstavite, da nadaljujete s polnjenjem. Če baterijo vstavite, preden pretečejo 3 sekunde, se morda ne bo pravilno napolnila.

NAMESTITEV IN DELOVANJE

| Dejanje | Slika | Stran |
|---|-------|-------|
| Odstranitev in vstavljanje baterije*1 | 2 | 2 |
| Polnjenje | 3 | 2 |
| Delovanje stikal | 4 | 3 |
| Namestitev žaginega lista*2 | 5 | 3 |
| Nameščanje rezila žage*3 | 6 | 4 |
| Odstranjevanje žaginega lista*4 | 7-a | 4 |
| Izbira žaginega lista ustreznih dolžine | 8 | 4 |
| Obdelovanca čvrsto pritrdite | 9 | 5 |
| Prilagajanje osnovne plošče | 10 | 5 |
| Jaškasto žaganje (za les)*5 | 11 | 5 |
| Izbor pribora | — | 187 |

*1 Prepričajte se, da je baterija trdno nameščena. Če je kakorkoli slabo nameščena lahko odpade in povzroči nesrečo.

*2 Namestitev žaginega lista

(1) Obrnite držalo rezila v smeri, ki jo označuje puščica, rezilo vstavite do konca v majhno režo držala rezila. **(SI. 5-b)**

(2) Rezilo se bo zaskočilo, ko bo držalo rezila sproščeno. Rezilo je mogoče pritrditi navzgor ali navzdol, odvisno od delovanja.

(3) Potegnite zadnji del rezila žage dva- ali trikrat z rook in preverite ali je rezilo varno nameščeno. **(SI. 5-c)**

OPOMBA

Rezilo je mogoče namestiti, ne da bi ga vgradili v podnožje. V tem primeru pazite, da je osnova vedno pritrjena na orodje po namestitvi rezila.

V zvezi z električnim tokom v primeru novih baterij itd.

Ker notranja kemijska snov novih baterij in baterij, ki niso bile dlje časa uporabljene, ni aktivirana, je lahko električni tok nizek, ko jih uporabljate prvič in drugič. To je časovno omejen pojav in normalen čas, potreben za polnjenje, se povrne po 2–3 polnjenjih baterije.

Kaj storiti za daljše delovanje baterij.

- (1) Baterije napolnite, preden se popolnoma spraznijo.
Če začutite, da moč orodja upada, ga prenehajte uporabljati in napolnite njegovo baterijo. Če nadaljujete z uporabo orodja in porabite električni tok, se lahko baterija poškoduje, kar skrajša njeno življenjsko dobo.
- (2) Izogibajte se polnjenju pri visokih temperaturah.
Akumulatorska baterija bo takoj po uporabi vroča. Če boste takšno baterijo polnili takoj po uporabi, se bo njena notranja kemijska snov izčrpala in življenjska doba baterije se bo skrajšala. Pustite baterijo in jo napolnite potem, ko se je nekaj časa ohlajala.

POZOR

- Pri polnjenju segrete baterije, ki je bila dalj časa izpostavljena neposredni sončni svetlobi ali pa je bila prav kar uporabljena, bo kontrolna lučka polnilnika zasvetila zeleno ali pa bo zasvetila za 1 sekundo, ne bo zasvetila za 0,5 sekunde (ugasne se za 0,5 sekunde). V takem primeru najprej počakajte, da se baterija ohladi, in šele nato pričnite s polnjenjem.
- Ko kontrolna lučka utripa rdeče (vsake 0,2 sekundi), preverite, ali so na kontaktih polnilnika tučki, in jih odstranite. Če tujkov ni, gre verjetno za okvaro baterije ali polnilnika. Odnosite ju v pooblaščen servisni center.

- *3 Nameščenje rezilo žage (naprodaj ločeno)
S tem izdelkom se lahko uporablja rezilo žage s stebлом v obliki T. (SI. 5-a)
Nameščeno na enak način kot povratni list žage. Prepričajte se, da je steblo rezila nameščno v sredinsko votlino. (SI. 6)
Potegnite zadnji del rezila žage dva- ali trikrat z rook in preverite ali je rezilo varno nameščno. (SI. 5-c)
- *4 Odstranjevanje žaginega lista

POZOR

Lista žage se nikoli ne dotikajte takoj po uporabi. Kovina je vroča in lahko se hitro opečete.

- (1) Po tem, ko zavrtite držalo rezila, obrnite list žage navzdol. List žage bi moral ven pasti sam. Če list žage ne izpade sam od sebe, ga izvlecite z roko.

KO JE LIST ŽAGE ZLOMLJEN

Tudi če je list žage zdrobljen in ostane v majhni reži držala rezila, bi moral izpasti, ko se držalo rezila zavrti in list žage obrne navzdol. Če list žage ne izpade sam od sebe, ga izvlecite z uporabo spodaj opisanih postopkov.

- (1) Če del zlomljenega lista žage štrli iz reže držala, izvlecite izbočen del in odstranite list.
- (2) Če je zlomljen del lista žage skrit v reži, zataknite konico drugega lista žage za zlomljen list in ga potegnite ven. (SI. 7-b)

- *5 Jaškasto žaganje (za les)

OPOMBA

- Uporabite prirobnico ali podnožje kot oporo, postopoma zarezite od konice rezila.
- Ker je podnožje kovinsko, lahko z njegovo uporabo za podporo opraskate ali poškodujete površino, odvisno od materiala, ki ga režete. V tem primeru uporabite prirobnico kot podporo. Če pri rezanju oken odstranite podnožje, se prepričajte, da je ponovno pritrjeno na orodje, ko nadaljujete z uporabo orodja.

OPOZORILNI ZNAKI LUČKE LED (SI. 13)

Ta proizvod vključuje funkcije, ki varujejo sam proizvod in baterijo. Ko je pritisnjeno stikalo in če se med delovanjem aktivira katera koli od varnostnih funkcij, bo lučka LED utripala, kot je opisano v Tabeli 3. Ko se sproži varnostna funkcija, takoj odstranite prst s stikala in upoštevajte navodila, navedena v izboljševalnih ukrepih.

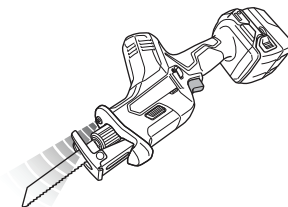

SI. 13

Tabela 3

| Varnostna funkcija | Zaslon lučke LED | Izboljševalni ukrep |
|-------------------------------|--|---|
| Zaščita pred preobremenitvijo | Vklp 0,25 sekunde/izklop 0,25 sekunde ■ ■ ■ ■ ■ | Odpravite vzrok preobremenitve. |
| Temperaturna zaščita | | Počakajte, da se orodje in baterija temeljito ohladita. |
| Nizkonapetostna zaščita | | Napolnite akumulator. |

VZDRŽEVANJE IN PREGLEDOVANJE**POZOR**

Prepričajte se, da pred vzdrževanjem in pregledom izklopite stikalo in odstranite akumulator.

1. Pregled žaginega lista

Nadaljnja uporaba topega in poškodovanega žaginega lista pomeni zmanjšanje rezalnega učinka in nevarnost morebitnega pregrevanja motorja. Žagin list zamenjajte z novim, takoj ko opazite prekomerno obrabo.

2. Pregled montažnih vijakov

Redno pregledujte vse montažne vijake in zagotovite, da so tesno pritrjeni. V kolikor bi kateri vijak bil zrahljan ga takoj privijte. Če tega ne storite lahko pride do resne nevarnosti.

3. Vzdrževanje motorja

Zračniki motorja so »srce« električne naprave. Pri uporabi bodite pozorni, da se zračnik ne poškoduje in/ali zmoči z oljem ali vodo.

4. Čiščenje zunanosti

Umazano električno orodje obrišite z mehko suho krpo ali s krpo, navlaženo z milnico. Ne uporabljajte klorovih raztopin, bencina ali razredčevalcev barve, saj ti stopijo plastiko.

5. Skladiščenje

Električno orodje in baterijo shranjujte na mestu, kjer je temperatura nižja od 40°C in zunaj dosega otrok.

OPOMBA

Shranjevanje litij-ionskih baterij.
Zagotovite, da so litij-ionske baterije popolnoma napolnjene, preden jih shranite.

Dolgotrajno shranjevanje baterij (3 mesece ali več), ki so le malo napolnjene, lahko vodi do slabšega delovanja, znatnega zmanjšanja časa uporabe baterije ali povzroči, da baterij ni več možno napolniti.

Vendar pa se lahko znatno zmanjšan čas uporabe baterije popravi tako, da se baterije dva do petkrat ponavljajoče napolnijo in uporabijo.

Če je kljub ponavljajočem polnjenju in uporabi čas baterije še vedno zelo kratek, baterije zavržite in kupite nove.

POZOR

Pri uporabi in vzdrževanju električnih orodjih je treba upoštevati varnostne uredbe in standarde, ki so določene za vsako državo.

Pomembno obvestilo o baterijah za akumulatorsko orodje HiKOKI

Obvezno uporabljajte naše originalne akumulatorske baterije. Za varnost in pravilno delovanje našega akumulatorskega električnega orodja ne jamčimo, če uporabljate baterije, ki jih ni izdelalo naše podjetje, in če baterijo razstavite ali preoblikujete (na primer razstavite in zamenjate celice ali druge notranje dele).

GARANCIJA

Garantiramo za HiKOKI električna orodja v skladu z ustavno/državno veljavnimi uredbami. Garancija ne zajema napak ali poškodb, ki nastanejo zaradi nepravilne uporabe, zlorabe ali normalne obrabe. V primeru pritožbe pošljite sestavljeno električno orodje skupaj z GARANCIJSKIM CERTIFIKATOM, ki ga najdete na koncu teh navodil za uporabo, na pooblaščen servis HiKOKI.

Informacije o hrupu in vibracijah

Izmerjene vrednosti so bile določene glede na EN62841 in navedene v skladu z ISO 4871.

A tipično vrednoten nivo jakosti hrupa: 92 dB (A)

A-vrednotena raven zvočnega tlaka: 81 dB (A)

Nezanesljivost K: 5 dB (A).

Obvezna uporaba glušnikov.

Skupna vrednost vibracij (vsota vektorja triax) je v skladu s standardom EN62841.

Rezanje desk:

Vrednost emisije vibracij **a_h**, **B** = 9,5 m/s²

Nezanesljivost K = 3,3 m/s²

Rezanje lesenih tramov:

Vrednost emisije vibracij **a_h**, **WB** = 12,0 m/s²

Nezanesljivost K = 1,6 m/s²

Deklarovana hodnota vibrácií a deklarovaná hodnota emisíi hluku boli namerané v súlade so štandardnou skúšobnou metódou a môže sa použiť na porovnanie jedného náradia s druhým.

Môžu sa použiť aj na predbežné určenie pôsobenia.

OPOZORILO

- Vibrácie a emisia hluku pri skutočnom použití elektrického náradia sa môžu od deklarovanej celkovej hodnoty líšiť v závislosti od spôsobu použitia náradia, najmä od druhu spracovávaného obrobku; a
- Prepoznajte varnostne ukrepe za zaščito uporabnika, ki temeljijo na oceni izpostavljanja v dejanskih pogojih uporabe (z upoštevanjem vseh delov obratovalnega ciklusa, kot so obdobja, ko je orodje izključeno, in ko orodje teče v prostem teku dodatno k času zagona).

OPOMBA

Zaradi HiKOKIJEVEGA programa nenehnega raziskovanja in razvoja se specifikacije lahko spremenijo brez predhodnega obvestila.

VŠEOBECNÉ BEZPEČNOSTNÉ VÝSTRAHY PRE ELEKTRICKÉ NÁRADIE

⚠ VÝSTRAHA

Prečítajte si všetky bezpečnostné varovania, pokyny, ilustrácie a technické parametre, ktoré boli dodané s týmto elektrickým náradím.

Nedodržanie výstrah a pokynov môže viesť k zasiahnutiu elektrickým prúdom, požiaru a/alebo vážnemu poraneniu.

Všetky výstrahy a pokyny uschovajte pre možnú potrebu v budúcnosti.

Výraz „elektrické náradie“, ktorý je uvedený na výstrahách, označuje vaše elektrické náradie napájané zo siete (so sieťovým káblom) alebo náradie napájané akumulátorom (bez sieťového kábla).

1) Bezpečnosť na pracovisku

a) Svoje pracovisko udržiavajte čisté a dobre osvetlené.

Neporiadok a tmavé plochy zvyšujú pravdepodobnosť úrazov.

b) Elektrické náradie nepoužívajte vo výbušnom prostredí, ako napríklad v prítomnosti horľavých kvapalín, plynov alebo prachu.

Elektrické náradie vytvára iskry, ktoré môžu zapáliť prach alebo výpary.

c) Počas práce s elektrickým náradím by sa mali okolostojaci a deti zdržiavať mimo elektrického náradia.

Odvedenie pozornosti môže spôsobiť neschopnosť ovládania náradia.

2) Elektrická bezpečnosť

a) Zástrčka elektrického náradia musí vyhovovať sieťovej zásuvke. Zástrčku nikdy a žiadnym spôsobom neupravujte. V spojení s uzemneným elektrickým náradím nepoužívajte žiadne rozbočovacie zásuvky.

Neupravované zástrčky a správne vyhovujúce zásuvky znížia riziko zasiahnutia elektrickým prúdom.

b) Zabráňte telesnému kontaktu s uzemnenými povrchmi, akými sú trubky, radiátory, sporáky a chladničky.

Existuje zvýšené riziko zasiahnutia elektrickým prúdom v prípade, ak je vaše telo uzemnené.

c) Elektrické náradie nevystavujte účinkom dažďa alebo mokrého prostredia.

Pri vniknutí vody do elektrického náradia sa zvyšuje riziko zasiahnutia elektrickým prúdom.

d) Kábel nepoužívajte nesprávnym spôsobom. Kábel nikdy nepoužívajte na prenášanie, ťhanie a náradie neodpájajte od prívodu energie ťahaním za kábel.

Kábel chráňte pred teplom, olejom, ostrými hranami alebo pohybujúcimi sa časťami.

Poškodené alebo zamotané káble zvyšujú riziko zasiahnutia elektrickým prúdom.

e) Pri používaní elektrického náradia vonku používajte predĺžovací kábel vhodný na použitie vonku.

Používanie kábla vhodného na používanie vonku znižuje riziko zasiahnutia elektrickým prúdom.

f) V prípade, ak je nevyhnutné používať elektrické náradie vo vlhkom prostredí, používajte prívod elektrického prúdu chránený zariadením pre zvyškový prúd (RCD).

Používanie RCD znižuje riziko zasiahnutia elektrickým prúdom.

3) Osobná bezpečnosť

a) Pri používaní elektrického náradia zostaňte pozorný, sústreďte sa na vykonávanú prácu a používajte všetky zmysly.

Elektrické náradie nepoužívajte ak ste unavený, alebo ste pod vplyvom drog, alkoholu alebo liekov.

Chvíľka nepozornosti počas práce s elektrickým náradím môže spôsobiť vážne osobné poranenie.

b) Používajte osobné ochranné pracovné prostriedky. Vždy si nasadte ochranu na oči.

Ochranné prostriedky, akými sú protiprachová maska, protišmykové bezpečnostné topánky, ochranná prilba alebo chrániče sluchu, ktoré sa používajú pre patričné podmienky, znižujú vznik osobných poranení.

c) Zabráňte neúmyselnému spusteniu. Pred pripojením k sieťovému zdroju a/alebo akumulátoru, uchopením alebo prenášaním náradia sa uistite, že vypínač je vo vypnutej polohe.

Prenášanie náradia s prstom na vypínači alebo aktivovanie náradia elektrickým prúdom, keď je spínač v zapnutej polohe, privoláva úrazy.

d) Pred zapnutím z elektrického náradia odstráňte všetky nastavovacie kľúče alebo skrutkovače.

Skrutkovač alebo kľúč, ktorý zostal pripojený k otáčajúcej sa časti elektrického náradia môže spôsobiť osobné poranenie.

e) Nepredkláňajte sa. Vždy si zachovajte správnu rovnováhu a zabezpečte správny postoj.

Toto umožní lepšie ovládanie elektrického náradia v neočakávaných situáciách.

f) Vhodne sa oblečte. Pri práci nenoste voľný odev alebo šperky. Udržujte svoje vlasy a oblečenie v dostatočnej vzdialenosti od pohybujúcich sa častí.

Voľné oblečenie, šperky alebo dlhé vlasy sa môžu zachytiť do pohyblivých častí.

g) Ak je zariadenie vybavené na pripojenie vysávača alebo vrecka na zachytávanie prachu, pripojte ich k náradíu a pri práci ich správne používajte.

Používanie zariadení na zachytávanie prachu môže znížiť riziká spôsobené prachom.

h) Nedovoľte, aby ste sa vďaka skúsenostiam získaným častým používaním náradí stali príliš sebaistými a ignorovali zásady bezpečnosti.

Neopatrné zaobchádzanie môže spôsobiť vážne zranenie v zlomku sekundy.

4) Používanie a starostlivosť o elektrické náradie

a) Elektrické náradie nepreťažujte. Na prácu používajte vždy náradie, ktoré je na ňu určené. Správne elektrické náradie vykoná prácu, na ktorú je určené lepšie a bezpečnejšie.

b) Náradie s poškodeným vypínačom, ktorý sa nedá zapnúť alebo vypnúť, nepoužívajte. Akékoľvek náradie, ktoré nemôže byť ovládané vypínačom je nebezpečné a musí sa opraviť.

c) Predtým, ako vykonáte akékoľvek úpravy, výmenu príslušenstva alebo skôr, než elektrické náradie odložíte, odpojte ho od zdroja napájania a/alebo odpojte akumulátor, pokiaľ je odnímateľný.

Tieto preventívne bezpečnostné opatrenia znižujú riziko náhodného spustenia elektrického náradia.

d) Nečinné elektrické náradie skladujte mimo dosahu detí a nedovoľte, aby toto elektrické náradie obsluhovali osoby, ktoré nie sú oboznámené s elektrickým náradím alebo s týmto návodom.

V rukách neškolených osôb je elektrické náradie nebezpečné.

- e) **Vykonávajte údržbu elektrického náradia a príslušenstva.** Skontrolujte nesprávne centrovanie alebo zablokovanie pohyblivých častí, poškodenie častí, alebo akékoľvek iné okolnosti, ktoré by mohli ovplyvniť činnosť elektrického náradia. V prípade poškodenia musíte dať elektrické náradie pred ďalším použitím opraviť.
- Mnohé nehody sú spôsobené práve nesprávnou udržiavaným elektrickým náradím.
- f) **Rezný nástroj udržiavajte ostrý a čistý.** Správne udržiavaný rezný nástroj s ostrými brítmí je menej náchylný na zablokovanie a je ľahšie ovládateľný.
- g) **Elektrické náradie, príslušenstvo, britý náradia atď. používajte v súlade s týmito pokynmi a berte do úvahy pracovné podmienky a charakter vykonávanej práce.** Používanie elektrického náradia na iné, než určené činnosti môže viesť k vzniku nebezpečných situácií.
- h) **Rukoväte a uchopovacie povrchy uchovávajte v suchu, čistote a neznečistené olejmi a mazivom.** Klzké rukoväte a uchopovacie povrchy neumožňujú bezpečnú manipuláciu a ovládanie náradia v neočakávaných situáciách.
- 5) **Starostlivosť a používanie akumulátorového náradia**
- a) **Nabíjajte len nabíjačkou, ktorú uvádza výrobca.** Nabíjačka, ktorá je vhodná pre jeden typ akumulátora, môže predstavovať riziko, ak sa použije na nabíjanie iného typu akumulátora.
- b) **Elektrické náradie používajte len so špecificky určeným typom akumulátorov.** Používanie iného typu akumulátora môže predstavovať riziko poranenia a požiaru.
- c) **Ak sa akumulátor nepoužíva, chráňte ho pred kontaktom s kovovými predmetmi, ako sú kancelárske spony, mince, kľúče, klince, skrutky alebo iné malé kovové predmety, ktoré môžu spôsobiť vzájomné prepojenie koncoviek.** Vzájomné skratovanie koncoviek akumulátora môže mať za následok popálenieiny alebo požiar.
- d) **Pri nesprávnych podmienkach používania môže dôjsť k unikaniu kvapaliny z akumulátora.** Vyhnite sa kontaktu s touto kvapalinou. V prípade náhodného kontaktu zasiahnuté miesto opláchnite vodou. Ak kvapalina zasiahne oči, opláchnite ich vodou a vyhľadajte lekársku pomoc. Kvapalina unikajúca z akumulátora môže spôsobiť podráždenie alebo popálenieiny.
- e) **Nepoužívajte akumulátor alebo nástroj, ktorý je poškodený alebo upravený.** Poškodené alebo modifikované batérie môžu vykazovať nepredvídateľné správanie, ktoré má za následok požiar, explóziu alebo riziko zranenia.
- f) **Nevystavujte akumulátor ani nástroj ohňu alebo nadmernej teplote.** Vystavenie ohňu alebo teplote nad 130°C môže spôsobiť výbuch.
- g) **Dodržujte všetky pokyny na nabíjanie a nenabíjajte akumulátor ani nástroj mimo rozsahu teplôt uvedeného v návode.** Nesprávne nabíjanie alebo nabíjanie pri teplotách mimo určeného rozsahu môže poškodiť batériu a zvýšiť riziko požiaru.
- 6) **Servis**
- a) **Servis na svojom elektrickom náradí nechajte vykonávať len kvalifikovaným personálom a pri použití jedine originálnych náhradných dielov.** Tým sa zabezpečí zachovanie bezpečnosti elektrického náradia.
- b) **Nikdy neopravujte poškodené batérie.** *Servis akumulátorov by mal vykonávať iba výrobca alebo autorizovaná poskytovateľia služieb.*

BEZPEČNOSTNÉ OPATRENIA

Zabráňte prístupu detí a nezainteresovaných osôb. Keď náradie nepoužívate, mali by ste ho uložiť mimo dosahu detí a nezainteresovaných osôb.

BEZPEČNOSTNÉ VÝSTRAHY TÝKAJÚCE SA AKUMULÁTOROVEJ ŠABĽOVEJ PÍLY

1. **Pri vykonávaní činností, kedy by mohli byť príslušenstvo na rezanie prísť do kontaktu so skrytým vedením držte elektrické náradie za izolované úchopné povrchy.** Príslušenstvo na rezanie, ktoré príde do kontaktu so "živým vedením" môže spôsobiť "vodivosť" nechránených kovových častí elektrického náradia s dôsledkom zasiahnutia obsluhu elektrickým prúdom.
2. **Pri zaistení a pripevnení obrobku k stabilnej platforme použite svorky alebo iný praktický postup.** Držanie obrobku rukou alebo pridržiavanie telom je nestabilné a môže viesť k strate kontroly.

ĎALŠIE BEZPEČNOSTNÉ VÝSTRAHY

1. **Príprava a kontrola pracovného prostredia.** Skontrolujte, či pracovisko spĺňa všetky podmienky, ktoré sú uvedené v bezpečnostných opatreniach.
2. **Nedovoľte, aby sa do otvoru na pripojenie nabíjateľnej batérie dostali akékoľvek cudzie telesá.**
3. **Nabíjateľnú batériu a nabíjačku nikdy nerozoberajte.**
4. **Nabíjateľnú batériu nikdy neskratujte.** Skratovanie batérie bude viesť k veľkému elektrickému prúdu a prehriatiu. Následkom bude spálenie alebo poškodenie batérie.
5. **Batériu nehadzte do ohňa.** Ak sa batéria páli, môže explodovať.
6. **Ak sa životnosť ďalšieho nabíjania stáva príliš krátkou na praktické použitie, odnesie batériu do predajne, v ktorej ste ju zakúpili.** Vyčerpanú batériu nelikvidujte.
7. **Do ventilačných otvorov na nabíjačke nekladajte žiadne predmety.** Ak do ventilačných otvorov vložíte kovové predmety alebo horľavé materiály, bude to viesť k nebezpečenstvu poranenia elektrickým prúdom alebo sa poškodí nabíjačka.
8. **Ak používate túto jednotku nepretržite, môže dôjsť k jej prehriatiu, čo vedie k poškodeniu motora a spínača.** Preto vždy keď sa plášť prehreje, prácu s pílou na chvíľu prerušte.
9. **Ak sa používa toto náradie nepretržite pri malých otáčkach, na motor je vyvinutá veľká záťaž, čo môže mať za následok zadretie motora.** Elektrické náradie používajte vždy tak, aby sa list píly počas prevádzky nezachytil do materiálu. Vždy nastavte rýchlosť listu tak, aby sa dosiahlo hladkého rezania.
10. **Hlavnú rukoväť a plášť náradia držte vždy pevne, ako je znázornené na obr. 12.** V opačnom prípade môže vytvorenie protichodnej sily viesť k nepresnej a dokonca nebezpečnej prevádzke.
11. **Montáž a demontáž listu**
 - Dvakrát alebo trikrát potiahnite rukou za zadnú stranu píloveho listu, aby ste skontrolovali, či je bezpečne pripevnený. Pri ťahaní listu budete vedieť, že je správne namontovaný vtedy, ak klikne a držiak listu sa mierne pohybuje. (Obr. 5-c)
 - Pri ťahaní píloveho listu vždy ťahajte za zadnú stranu. Ťahaním za iné časti listu si spôsobíte poranenie.

- Nikdy sa nedotýkajte pilového listu ihneď po použití. Kov je horúci a ľahko by mohol popáliť vašu pokožku.
- Ak je zlomený pilový list skrytý v malej štrbine, zachyťte ho pomocou hrotu ďalšieho pilového listu a vyberte ho. **(Obr. 7-b)**
- Po používaní odfúkajte piliny, zeminu, piesok, vlhkosť a pod. pomocou stlačeného vzduchu alebo ich odmeťte pomocou kefy a pod., aby sa zaručilo plynulé fungovanie upevnenia pilového listu.
- Nepoužívajte pilové listy s opotrebovaným otvorom. V opačnom prípade sa môže pilový list uvoľniť a spôsobiť poranenie.
- 12. Skontrolujte, či je batéria nainštalovaná pevne. Ak je hoci len trochu uvoľnená, mohla by vypadnúť a spôsobiť nehodu.
- 13. Nefixujte a nezabepčujte zámok spínača. Okrem toho, keď prenášate náradie, držte prsty ďalej od spúšťového spínača. V opačnom prípade sa spínač hlavnej časti zariadenia môže mimovoľne zapnúť do polohy ON (ZAP.), čo by mohlo viesť k neočakávaným nehodám.
- 14. Dávajte pozor, aby počas prevádzky nevnikli cez zádržku do zariadenia piliny, zemina, vlhkosť a pod. Ak sa piliny a podobné čistočky nahromadia v oblasti zádržky, pred používaním ju vždy vyčistite.
- 15. Počas používania pevne zatlačte spodnú časť k obrobku.
- 16. Vyberte pilový list s najvhodnejšou dĺžkou. Dĺžka presahujúca základňu pilového listu po odpočítaní miery nárazu by v ideálnom prípade mala byť väčšia než materiál. Ak režete veľkú rúru, veľký kus dreva a pod., ktorý prekračuje reznú kapacitu listu, hrozí riziko, že pilový list príde do kontaktu s vnútornou stenou rúry, dreva a pod. a poškodí sa. **(Obr. 8)**
- 17. Počas rezania nikdy nevyvíjajte na čepeľ píly neprimeranú silu. V opačnom prípade sa môže ľahko poškodiť čepeľ.
- 18. Motor sa niekedy môže zablokovať v závislosti od kombinácie materiálu na rezanie a čepele. Vždy keď sa motor zablokuje, okamžite ho vypnite.
- 19. Pri zaistení a pripavení obrobku k stabilnej platforme použite svorky alebo iný praktický postup. **(Obr. 9)** Držanie obrobku rukou alebo k telu je nestabilné a môže viesť k strate kontroly.
- 20. Pri rezaní kovových materiálov použite vhodné kvapaliny na rezanie (olej na vretien, mydlovú vodu atď.), aby sa životnosť čepele predĺžila.
- 21. Pri rezaní materiálu na malé oblúky znížte rýchlosť podávania. Neprimerane rýchle podávanie môže spôsobiť zlomenie listu.
- 22. Ponomné rezanie
- Otvory nevyrezávajú do kovových materiálov. List sa môže ľahko poškodiť.
- Spúšťový spínač nikdy nestláčajte, kým je hrot pilového listu prítlačný k materiálu. V opačnom prípade sa po náraze na materiál môže list ľahko poškodiť.
- Režte pomaly a pevne držte telo náradia. Ak pri rezaní budete na pilový list tlačiť nadmernou silou, list sa môže ľahko poškodiť.
- 23. Svetlo nechajte zapnuté v polohe ON (ZAP.) len počas výkonu rezania. Ak je zasvietené v polohe ON (ZAP.) v iných prípadoch, spínač hlavnej časti sa môže mimovoľne zapnúť do polohy ON (ZAP.), čo by mohlo viesť k neočakávaným nehodám.
- 24. Svoje oči nevystavujte účinkom svetla pozeraním do svetla. Ak svoje oči budete neustále vystavovať účinkom svetla, dôjde k poškodeniu vášho zraku.
- 25. Nikdy sa nedotýkajte pohyblivých častí. Nikdy nekladajte ruky, prsty alebo iné časti tela do blízkosti pohyblivých častí nástroja.
- 26. Zariadenie nikdy neprevádzkujte bez všetkých krytov na mieste.

- Tento nástroj nikdy neprevádzkujte bez všetkých krytov alebo bezpečnostných prvkov na svojom mieste a ak nie sú v správnom prevádzkovom stave. Ak si údržba alebo oprava vyžadujú odstránenie krytu alebo bezpečnostného prvku, skontrolujte pred obnovením prevádzky nástroja, že je kryt alebo bezpečnostný prvok nasadený späť na svojom mieste.
- 27. Nástroj NIKDY nenechávajte spustený bez dozoru. Vypnite napájanie. Nástroj neopúšťajte, kým sa úplne nezastaví.
- 28. Elektrické náradie je vybavené teplotným ochranným obvodom na ochranu motora. Nepretržitý chod jednotky môže spôsobiť, že sa jeho teplota zvýši, aktivuje sa teplotný ochranný obvod a prevádzka sa automaticky zastaví. Ak sa tak stane, nechajte elektrické náradie pred opätovným použitím vychladnúť.
- 29. Dbajte na to, aby nedošlo k silným otrasom na prepínačom paneli, môže sa poškodiť. Môže to viesť k ťažkostiam.
- 30. Výrobok nepoužívajte, ak je zdeformovaný nástroj alebo svorky batérie (držiak batérie).
- Instalácia batérie môže spôsobiť skrat, ktorý by mohol viesť k emisii dymu alebo k vznieteniu.
- 31. Svorky nástroja (držiak na batériu) udržiajte bez kovových pilín a prachu.
 - Pred použitím sa uistite, že v oblasti svoriek sa nenachádzajú kovové piliny a prach.
 - Počas používania sa snažte zabrániť tomu, aby z nástroja padali na batériu kovové piliny alebo prach.
 - Pri prerušení prevádzky alebo po použití nenechávajte nástroj v oblasti, kde by mohol byť vystavený padajúcim kovovým pilinám alebo prachu. Ak tak urobíte, môže to spôsobiť skrat, ktorý by mohol viesť k emisii dymu alebo k vznieteniu.
- 32. Náradie a batériu používajte vždy pri teplotách od -5°C do 40°C.
- 33. Batériu nabíjajte pri okolitej teplote od 0°C do 40°C.

UPOZORNENIE OHĽADNE LÍTOVO-IÓNOVÝCH BATÉRIÍ

Kvôli predĺženiu životnosti je lítovo-iónová batéria vybavená ochrannou funkciou, ktorá preruší výkon. V nižšie uvedených prípadoch 1 až 3 sa motor počas používania výrobku zastaví dokonca aj vtedy, keď potiahnete vypínač. Nejde o chybu, je to výsledok ochrannej funkcie.

1. Motor sa zastaví, keď sa vybijie batéria. V takomto prípade ju okamžite nabite.
2. Motor sa môže zastaviť v prípade preťaženia náradia. V takomto prípade uvoľnite vypínač náradia a odstráňte príčinu preťaženia. Následne ho budete môcť opäť použiť.
3. Batériový pohon sa môže zastaviť, ak pri preťažení dôjde k prehrievaniu batérie. V takomto prípade prestaňte batériu používať a nechajte ju vychladnúť. Následne ho budete môcť opäť použiť.

Okrem toho, berte na zreteľ nasledujúce výstrahy a upozornenia.

VÝSTRAHA

Aby ste zabránili vytečeniu kvapaliny z batérie, generovaniu tepla, unikaniu dymu, výbuchu a vznieteniu, dodržiavajte nasledujúce bezpečnostné opatrenia.

1. Nedovoľte, aby sa na batérii zachytávali kovové piliny a prach.
 - Nedovoľte, aby počas práce padali na batériu kovové piliny a prach.
 - Uistite sa, že sa na batérii nenazbierali kovové piliny a prach, ktoré padajú na elektrické náradie počas práce.
 - Nepoužívanú batériu neskladujte na mieste s výskytom kovových pilín a prachu.
 - Pred uskladnením z batérie odstráňte kovové piliny a prach, ktoré sa mohli na nej zachytiť a neskladujte ju spolu s kovovými súčasťami (skrutky, klince, apod.).

2. Batériu neprepichujte ostrými predmetmi, ako sú napríklad kince, neudierajte po nej kladivom, nestúpajte na ňu, nehádzte ju, ani ju nevystavujte silným fyzickým nárazom.
3. Očividne poškodenú alebo zdeformovanú batériu nepoužívajte.
4. Batériu nepoužívajte s opačnou polaritou.
5. Nepripájajte priamo k elektrickej zásuvke ani k zásuvke zapalovača vo vozidle.
6. Batériu nepoužívajte na iné, ako stanovené účely.
7. Ak sa batéria nenabije ani po uplynutí zadanej doby na nabíjanie, okamžite prestaňte s ďalším nabíjaním.
8. Batériu nevystavujte účinkom vysokých teplôt ani veľkého tlaku, ani ju nevkladajte do mikrovlnnej rúry, sušičky alebo vysokotlakovej nádoby.
9. Keď dôjde k unikaniu tekutiny, alebo ak zacítite odporný zápach, batériu okamžite odneste mimo ohňa.
10. Batériu nepoužívajte na miestach, kde dochádza ku generovaniu silnej statickej elektriny.
11. Ak počas používania, nabíjania alebo skladovania dochádza k unikaniu tekutiny z batérie, ak zacítite odporný zápach, alebo ak dochádza ku generovaniu tepla, zmene farby, deformáciám alebo k čomukoľvek neštandardnému, batériu okamžite vyberte z náradia alebo z nabíjačky a prestaňte ju používať.
12. Batériu neponárajte ani nedovoľte, aby sa do nej dostali akékoľvek kvapaliny. Vniknutie vodivej kvapaliny, ako je napríklad voda, môže spôsobiť poškodenie, ktoré môže spôsobiť požiar alebo výbuch. Batériu skladujte na chladnom, suchom mieste, mimo výbušných a horľavých predmetov. Musíte sa vyhnúť prostrediam s koroziívnymi plynmi.

UPOZORNENIE

1. Ak sa tekutina unikajúca z batérie dostane do očí, oči si nešúchajte a dôkladne si ich vypláchnite čerstvou čistou vodou, ako je pitná voda z vodovodu a okamžite vyhľadajte lekársku pomoc.
Ak nevyhľadáte ošetrovanie, tekutina môže spôsobiť problémy zraku.
2. Ak sa tekutina dostane na kožu alebo odev, okamžite ich dôkladne umyte alebo očistite čistou vodou, ako je pitná voda z vodovodu.
Existuje možnosť, že môže dôjsť k podráždeniu pokožky.
3. Ak pri prvotnom používaní akumulátora zistíte výskyt hrdze, odporný zápach, prehrievanie, stratu farby, deformácie a/alebo iné nezrovnalosti, batériu nepoužívajte a vráťte ju predajcovi alebo dodávateľovi.

VÝSTRAHA

- Ak sa do svorky lítiovo-iónovej batérie dostane vodivé cudzie teleso, batéria môže zoskratovať a spôsobiť požiar. Pri uskladňovaní lítiovo-iónovej batérie určite dodržiavajte nasledovné pravidlá.
- Do skladovacej skrinky nevkladajte vodivé odrezky, kince ani drôty, ako je napríklad oceľový drôt a medený drôt.
 - Aby ste predišli zoskratovaniu, vložte batériu do nástroja alebo pri uskladnení pevne založte kryt batérie, až kým nevidíte ventilátor.

PREPRAVA TÝKAJÚCA SA LÍTIOVO-IÓNOVÝCH BATÉRIÍ

Pri preprave lítiovo-iónovej batérie dodržiavajte nasledovné opatrenia.

VÝSTRAHA

Pri organizovaní prepravy ohláste prepravnej spoločnosti, že balenie obsahuje lítiovo-iónovú batériu, informujte ju o výstupnom výkone a postupujte podľa pokynov prepravnej spoločnosti.

- Lítium-iónové batérie, ktoré prekračujú výkon 100 Wh, sú pri transporte označené ako nebezpečný tovar, ktorý vyžaduje špeciálne aplikačné postupy.
- Pri preprave do zahraničia musíte vyhovieť medzinárodným zákonom, pravidlám a predpisom cieľovej krajiny.

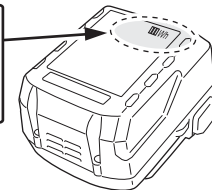
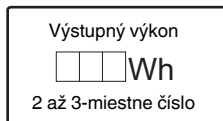











NÁZVY DIELOV (Obr. 1–Obr. 12)

| | | | |
|---|----------------------------|---|----------------------|
| ① | Rukoväť | ⑫ | Batéria |
| ② | Tlačidlo odistenia | ⑬ | Otvor pilového listu |
| ③ | Motor | ⑭ | Zapadka |
| ④ | Plášť | ⑮ | Kontrolka |
| ⑤ | Typový štítok | ⑯ | Pílový list |
| ⑥ | LED kontrolka | ⑰ | Štrbina piestu |
| ⑦ | Držiak listu | ⑱ | Dutina |
| ⑧ | List | ⑲ | Ďalší list |
| ⑨ | Základňa | ⑳ | Zdvih |
| ⑩ | Tlačidlo aretácie základne | ㉑ | Objímka |
| ⑪ | Spúšťový spínač | | |

SYMBOLY

VÝSTRAHA

Nižšie sú zobrazené symboly, ktoré sa v prípade strojného zariadenia používajú. Pred použitím náradia sa oboznámte s významom týchto symbolov.

| | |
|--|--|
|  | CR18DA: Akumulátorová šabl'ová píla |
|  | Aby sa znížilo riziko zranenia, musí si užívateľ prečítať návod na obsluhu. |
|  | Iba pre krajiny EÚ Elektrické náradie nelikvidujte spolu s domácim odpadom! Aby ste dodržali ustanovenia európskej smernice 2012/19/EÚ o odpadových elektrických a elektronických zariadeniach a jej implementáciu v zmysle národnej legislatívy, je potrebné elektrické náradie po uplynutí jeho doby životnosti separovať a doručiť na environmentálne prijateľné miesto recyklovania. |
|  | Jednosmerný prúd |
|  | Zapnutie |
|  | Vypnutie |
|  | Odpojte akumulátor |
|  | Zamknúť |
|  | Odomknúť |
|  | Výstraha |
|  | Zakázaná činnosť |

ŠTANDARDNÉ PRÍSLUŠENSTVO

Okrem hlavnej jednotky (1 jednotka) obsahuje balenie príslušenstvo, ktoré je uvedené na strane 186.

Štandardné príslušenstvo podlieha zmenám bez predchádzajúceho oznámenia.

POUŽITIE

- Rezanie kovu a trúbiek z nerezovej ocele.
- Rezanie rôznych rezív.
- Rezanie dosiek z mäkkej ocele, hliníka a medi.
- Rezanie syntetických živíc, ako je fenolová živica a vinylchlorid.

TECHNICKÉ PARAMETRE

| | | |
|------------------|--------------------------|------------------------|
| Model | CR18DA | |
| Napätie | 18 V | |
| Otáčky naprázdno | 0–3200 min ⁻¹ | |
| Zdvih | 13 mm | |
| Kapacita | Rúra z mäkkej ocele | Vonkajší priemer 50 mm |
| | Vinylchloridová rúra | Vonkajší priemer 50 mm |
| | Drevo | 12 mm |
| | Platňa z mäkkej ocele | 50 mm |
| Hmotnosť* | 1,7–2,2 kg | |

* V súlade s postupom EPTA 01/2014
V závislosti od pripojenej batérie. Najťažšia váha sa meria pomocou BSL36B18 (predáva sa samostatne).

POZNÁMKA

Vzhľadom na pokračujúci program výskumu a vývoja v spoločnosti HiKOKI si vyhradzuje právo zmien tu uvedených technických parametrov bez predchádzajúceho upozornenia.

NABÍJANIE

Pred použitím elektrického náradia nabite batériu nasledovne.

1. **Napájací kábel nabíjačky pripojte k zásuvke.**
Po pripojení zástrčky nabíjačky k zásuvke začne blikať kontrolka načerveno (v 1-sekundových intervaloch).

UPOZORNENIE

Elektrický kábel nepoužívajte, ak je poškodený. Okamžite ho dajte opraviť.

2. **Vložte batériu do nabíjačky.**
Batériu pevne vložte do nabíjačky.
3. **Nabíjanie**
Pri vkladaní batérie do nabíjačky sa spustí nabíjanie a kontrolka bude nepretržite svietiť načerveno. Po úplnom nabití batérie začne kontrolka blikať načerveno. (V 1-sekundových intervaloch) (Pozrite si **Tabuľku 1**)
- Svetlo kontrolky
Významy svetla kontrolky sú uvedené v **Tabuľke 1**, a to podľa stavu nabíjačky alebo nabíjateľnej batérie.

Tabuľka 1

| Významy svetla kontrolky | | | | |
|--------------------------|-------------------------------------|-----------|--|--|
| Kontrolka (červená) | Pred nabíjaním | Bliká | Svieti na 0,5 sekundy. Nesvieti na 0,5 sekundy. (zhasne raz za 0,5 sekundy) | |
| | Počas nabíjania | Svieti | Svieti nepererušovane | |
| | Nabíjanie je dokončené | Bliká | Svieti na 0,5 sekundy. Nesvieti na 0,5 sekundy. (zhasne raz za 0,5 sekundy) | |
| | Nabíjanie nie je možné | Mihoce sa | Svieti na 0,1 sekundy. Nesvieti na 0,1 sekundy. (zhasne raz za 0,1 sekundy) | Porucha batérie alebo nabíjačky |
| | Prehrievanie v pohotovostnom režime | Bliká | Svieti na 1 sekundu. Nesvieti na 0,5 sekundy. (zhasne raz za 0,5 sekundy) | Batéria sa prehrieva. Nedá sa nabíť. (Nabíjanie sa začne po vychladnutí batérie) |

- Záležitosti týkajúce sa teplôt a doby nabíjania batérie. Teploty a doba nabíjania budú také, ako je uvedené v **Tabuľke 2**.

Tabuľka 2

| Nabíjačka | | UC18YFSL | | | | | |
|-----------|--|---|--|--|--|---------------------------------|--------------------|
| Batéria | Typ batérie | Li-ion | | | | | |
| | Teploty, pri ktorých možno batériu nabíjať | 0°C–50°C | | | | | |
| | Nabíjacie napätie | V | 14,4 | | 18 | | |
| | Doba nabíjania, pribl. (pri 20°C) | min | Séria BSL14xx | | Séria BSL18xx | | Multivoltová séria |
| | | | (4 články) | (8 článkov) | (5 článkov) | (10 článkov) | (10 článkov) |
| | | BSL1415S : 20 BSL1415 : 22 BSL1415X : 22 BSL1420 : 30 BSL1425 : 35 BSL1430C : 45 | BSL1430 : 45 BSL1440 : 60 BSL1450 : 75 BSL1460 : 90 | BSL1815S : 20 BSL1815 : 22 BSL1815X : 22 BSL1820 : 30 BSL1825 : 35 BSL1830C : 45 BSL1850C : 75 | BSL1830 : 45 BSL1840 : 60 BSL1850 : 75 BSL1860 : 90 | BSL36A18 : 75 BSL36B18 : 120 | |

POZNÁMKA

Doba nabíjania sa môže odlišovať, závisí od okolitej teploty a napätia zdroja napájania.

UPOZORNENIE

Pri nepretržitom používaní nabíjačky na batérie sa nabíjačka na batérie zohreje, čo môže predstavovať príčinu porúch. Po dokončení nabíjania počkajte pred ďalším nabíjaním 15 minút.

4. Odpojte napájací kábel nabíjačky zo zásuvky.**5. Nabíjačku pevne uchopte a vyťahnite batériu.****POZNÁMKA**

Po použití nezabudnite z nabíjačky vybrať batériu a potom ju odložte.

Ako predĺžiť životnosť batérií.

- (1) Nabite batérie skôr ako sa úplne vybijú.
Ak máte pocit, že výkon náradia slabne, prerušte jeho používanie a batériu náradia znova nabite. Ak budete náradie aj naďalej používať a vyčerpáte elektrický prúd, batéria sa môže poškodiť a jej životnosť sa tým skráti.
- (2) Vyhybajte sa nabíjaniu pri vysokých teplotách.
Nabíjateľná batéria bude horúca ihneď po použití. Ak sa takáto batéria nabíja ihneď po použití, jej vnútorná chemická látka sa poškodí a životnosť batérie sa skráti. Nechajte batériu na chvíľu vychladnúť a až potom ju znova nabíjajte.

UPOZORNENIE

- Ak je batéria nabíjaná, keď je horúca z dôvodu, že bola dlho na mieste, ktoré bolo vystavené priamemu slnečnému žiareniu alebo z dôvodu, že bola jednoducho používaná, kontrolka nabíjačky sa rozsvieti nazeleno alebo sa rozsvieti na 1 sekundu a na 0,5 sekundy zhasne (na 0,5 sekundy sa vypne). V takom prípade nechajte batériu najskôr vychladnúť a až potom ju začnite nabíjať.

Čo sa týka elektrického výboja v prípade nových batérií, atď.

Vzhľadom na to, že chemická látka nachádzajúca vo vnútri nových batérií a v batériách, ktoré sa po dlhšiu dobu nepoužívali, nie je aktivovaná, elektrický výboj môže byť po prvom a druhom použití slabý. Je to dočasný jav a optimálny čas potrebný na nabíjanie sa obnoví po opätovnom nabíjaní batérií 2–3 krát.

AK SA LIST ZLOMÍ

- Keď kontrolka bliká načerveno (v 0,2 sekundových intervaloch), skontrolujte, či sa v konektore batérie na nabíjačke nenachádzajú cudzie predmety. Ak sa tam nachádzajú, odstráňte ich. Ak nenájdete žiadne cudzie predmety, pravdepodobne došlo k poruche batérie alebo nabíjačky. Odneste ich do autorizovaného servisného strediska.
- Keďže vstavaný mikropočítač zistí vybitie batérie nabíjanej pomocou nabíjačky až približne po 3 sekundách, počkajte aspoň 3 sekundy, kým batériu znova vložíte a budete pokračovať v nabíjaní. Ak batériu znova vložíte do 3 sekúnd, nemusí sa správne nabiť.

Aj keď sa pilový list zlomí a zostane vo vnútri malej štrbiny držiaka listu, mal by pootočením držiaka listu smerom nadol vypadnúť. V prípade, že list samovoľne nevypadne, vyberte ho pomocou nižšie popísaných postupov.

- (1) Ak časť zlomeného pilového listu prečnieva z malej štrbiny držiaka čepele, vytiahnite prečnievajúcu časť a list vytiahnite von.
- (2) Ak je zlomený pilový list skrytý vo vnútri malej štrbiny, zachyťte zlomený list pomocou špičky iného pilového listu a vyberte ho. **(Obr. 7-b)**

*5 Ponorné rezanie (na drevo)

POZNÁMKA

- Pomocou objímky alebo základne ako opory postupne reže od špičky listu.
- Pretože je podstavec kovový, jeho použitie ako podpory môže v závislosti od rezaného materiálu poškriabať alebo poškodiť povrch. V takom prípade použite objímku ako oporu. Ak pri rezaní okna odstránite základňu, uistite sa, že pri opätovnej práci s náradím ju znova pripevníte k nástroju.

VAROVNÉ SIGNÁLY LED SVETLA
(Obr. 13)

Tento výrobok zahŕňa funkcie, ktoré sú navrhnuté tak, aby chránili samotné náradie ako aj batériu. Ak sa niektorá z bezpečnostných funkcií počas prevádzky pri stlačení spínača spustí, LED svetlo bude blikáť tak, ako je to uvedené v **tabuľke č. 3**. Ak sa spustí ktorákoľvek z bezpečnostných funkcií, okamžite uvoľnite prst zo spínača a postupujte podľa pokynov uvedených pod nápravnými opatreniami.

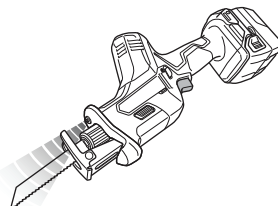

Obr. 13

MONTÁŽ A OBSLUHA

| Činnosť | Obrázok | Strana |
|---------------------------------------|---------|--------|
| Vyberanie vkladanie batérie*1 | 2 | 2 |
| Nabíjanie | 3 | 2 |
| Prevádzka spínača | 4 | 3 |
| Montáž listu*2 | 5 | 3 |
| Montáž pilového listu*3 | 6 | 4 |
| Demontáž listu*4 | 7-a | 4 |
| Voľba pilového listu primeranej dĺžky | 8 | 4 |
| Obrobok pevne prichyťte | 9 | 5 |
| Nastavenie základne | 10 | 5 |
| Ponorné rezanie (na drevo)*5 | 11 | 5 |
| Výber príslušenstva | — | 187 |

*1 Skontrolujte, či je batéria nainštalovaná pevne. Ak je hoci len trochu uvoľnená, mohla by vypadnúť a spôsobiť nehodu.

*2 Montáž listu

- (1) Otočením držiaka listu v smere šípky vložte list úplne do malého výrezu držiaka listu. **(Obr. 5-b)**
- (2) Po uvoľnení držiaka listu bude list zaistený na mieste.
List môže byť pripojený smerom nahor alebo nadol v závislosti od činnosti.
- (3) Dvakrát alebo trikrát potiahnite rukou za zadnú stranu pilového listu, aby ste skontrolovali, či je bezpečne pripevnený. **(Obr. 5-c)**

POZNÁMKA

Pilový list sa môže namontovať bez toho, aby bol namontovaný do základne. V tomto prípade sa však vždy uistite, že je po montáži pilového listu pripevnená základňa k náradíu.

*3 Montáž pilového listu (predáva sa samostatne)

S týmto výrobkom je možné použiť aj pilový list do priamočiarej píly s T-stopkou. **(Obr. 5-a)**
Namontujte rovnakým spôsobom ako pilový list s vratným pohybom. Uistite sa, že je driek listu pripevnený do stredového otvoru. **(Obr. 6)**
Dvakrát alebo trikrát potiahnite rukou za zadnú stranu pilového listu, aby ste skontrolovali, či je bezpečne pripevnený. **(Obr. 5-c)**

*4 Demontáž listu

UPOZORNENIE

Nikdy sa nedotýkajte pilového listu ihneď po použití. Kov je horúci a ľahko by mohol popáliť vašu pokožku.

- (1) Po otočení držiaka listu, nasmerujte list smerom dole. List by mal samovoľne vypadnúť. V prípade, že list nevypadne, vytiahnite ho ručne.

Tabuľka 3

| Safeguard Function | LED Light Display | Corrective Action |
|-----------------------------|--|---|
| Ochrana proti preťaženiu | | Odstraňte príčinu preťaženia. |
| Ochrana pred prehriatím | Zap. 0,25 sek./vyp. 0,25 sek. ■ ■ ■ ■ ■ | Nechajte náradie a batériu dôkladne vychladnúť. |
| Ochrana pred nízkym napätím | | Nabite batériu. |

ÚDRŽBA A KONTROLA

UPOZORNENIE

Pred vykonaním údržby a kontroly sa uistite, či ste vyplí spínač a vybrali batériu.

1. Kontrola nástroja

Používanie tupého alebo poškodeného listu má za následok zníženie účinnosti rezania a môže spôsobiť preťaženie motora. Akonáhle zistíte nadmerné opotrebovanie listu, vymeňte ho za nový.

2. Kontrola montážnych skrutiek

Všetky montážne skrutky pravidelne kontrolujte a uistite sa, že sú riadne dotiahnuté. Ak je ktorákoľvek skrutka uvoľnená, okamžite ju dotiahnite. Nedodržanie tohto pokynu môže viesť k vážnemu nebezpečenstvu.

3. Údržba motora

Vinutie motora je jasným „srdcom“ elektrického nástroja. Vykonávajte dôkladnú kontrolu vinutia, či nie je poškodené a/alebo zvlhnuté od oleja alebo vody.

4. Čistenie vonkajšku

Ak sa elektrické náradie znečistí, utrite ho mäkkou, suchou tkaninou alebo tkaninou navlhčenou v mydlovej vode. Nepoužívajte chlórové rozpúšťadlá, benzín ani redidlá na farby, pretože rozpúšťajú plasty.

5. Skladovanie

Elektrické náradie a batériu skladujte na miestach s teplotou do 40°C a mimo dosahu detí.

POZNÁMKA

Skladovanie lítiovo-iónových batérií

Pred skladovaním lítiovo-iónových batérií sa presvedčite, že sú úplne nabité.

Dlhodobé skladovanie (3 mesiace alebo viac) batérií s nízkou úrovňou nabitia môže viesť k zhoršeniu výkonu, viditeľnému skráteniu času používania batérií alebo k stavu, že sa batérie rýchlo vybijú.

Viditeľne skrátený čas používania batérií však možno predĺžiť pomocou dvoch až piatich cyklov nabitia a používania batérií až do ich vybitia.

Ak sa čas používania batérie extrémne skráti napriek opakovanému nabíjaniu a používaniu, považujte batérie za úplne vybité a zakúpte nové batérie.

UPOZORNENIE

V rámci prevádzkovania alebo údržby elektrického náradia je nutné dodržiavať bezpečnostné nariadenia a normy platné v patričnej krajine.

Dôležité upozornenie ohľadne batérií pre elektrické akumulátorové náradie značky HiKOKI

Vždy používajte jednu nami navrhnutú originálnu batériu. Ak budete používať batérie, ktoré sú iné, ako batérie navrhnuté našou spoločnosťou, alebo ak dôjde k rozobratiu alebo úprave batérie (ako je rozobratie a výmena článkov alebo iných interných dielov), nemôžeme vám zaručiť bezpečnosť a výkon nášho akumulátorového náradia.

ZÁRUKA

Garantujeme, že elektrické náradie značky HiKOKI vyhovuje zákonným/národným nariadeniam. Táto záruka sa nevzťahuje na poruchy alebo poškodenia, ktoré sú spôsobené nesprávnym používaním, zlým zaobchádzaním alebo štandardným opotrebovaním a odrením. V prípade reklamácie doručte elektrické náradie v nerozobratom stave spolu so ZÁRUČNÝM LISTOM, ktorý nájdete na konci tohto návodu na obsluhu, do autorizovaného servisného strediska spoločnosti HiKOKI.

Informácie ohľadne vzduchom prenášaného hluku a vibrácií

Namerané hodnoty boli stanovené podľa normy EN62841 a deklarované podľa ISO 4871.

Nameraná vážená úroveň hladiny akustického výkonu A: 92 dB (A)
Nameraná vážená úroveň hladiny akustického tlaku A: 81 dB (A)

Odchýlka K: 5 dB (A).

Používajte chrániče sluchu.

Výsledné celkové hodnoty pre vibrácie (suma pre trojosový vektor) stanovené podľa EN62841.

Rezanie dosiek:

Hodnota vibračných emisií **a_h**, **B** = 9,5 m/s²
Odchýlka K = 3,3 m/s²

Rezanie drevených trámov:

Hodnota vibračných emisií **a_h**, **WB** = 12,0 m/s²
Odchýlka K = 1,6 m/s²

Deklarovaná skupná vrednosť tresľajev in deklarovaná vrednosť emisij hrupe sta bili izmerjeni v skladu s standardno testno metodo in se lahko uporabita za primerjavo enega orodja z drugim.

Prav tako se lahko uporabita pri preliminarni oceni izpostavljenosti.

VÝSTRAHA

○ Tresľaji in emisije hrupe med dejansko uporabo električnega orodja se lahko razlikujejo od deklarirane skupne vrednosti v odvisnosti od načinov uporabe orodja, zlasti vrste obdelovanca; in

○ Vyznačte bezpečnostné opatrenia s cieľom chrániť obsluhu, ktoré sa zakladajú na odhade expozície v rámci skutočných podmienok používania (berúc do úvahy všetky súčasti prevádzkového cyklu, ako sú doby vypnutia náradia a doby voľnobehu náradia, ktoré sú doplnkom doby spustenia náradia).

POZNÁMKA

Vzhľadom na pokračujúci program výskumu a vývoja v spoločnosti HiKOKI si vyhradzuje právo zmien tu uvedených technických parametrov bez predchádzajúceho upozornenia.

ОБЩИ ПРЕДУПРЕЖДЕНИЯ ЗА БЕЗОПАСНОСТ ПРИ ИЗПОЛЗВАНЕ НА ЕЛЕКТРИЧЕСКИ ИНСТРУМЕНТИ

⚠ ПРЕДУПРЕЖДЕНИЕ

Прочетете всички предупреждения за безопасност, инструкции, илюстрации и спецификации, предоставени с този електрически инструмент. Неспазването на всички инструкции може да доведе до електрически удар, пожар и/или сериозни наранявания.

Запазете и съхранявайте инструкциите за последващи справки и приложение.

Терминът „електрически инструменти“, използван в предупреждението за безопасност, се отнася до електрически инструменти, захранвани (с кабел) от мрежата, или такива с батерии (безжични).

1) Безопасност на работното място

- a) Поддържайте работното място подредено и добре осветено.

Неподредени или не добре осветени работни места са предпоставка за инциденти.

- b) Не използвайте електрически инструмент във взривоопасна среда, при наличие на запалими течности, газ или прах.

Електрическите инструменти произвеждат искри, които могат да доведат до възпламеняване.

- c) Не позволявайте достъп на странични лица и деца при работа с електрически инструменти.

Невнимание по време на работа може да доведе до загуба на контрол върху процеса.

2) Електрическа безопасност

- a) Щепселите на електрическите инструменти трябва да отговарят на типа на контактите. Никога не правете каквито и да било промени по щепселите. Не използвайте преходни щепсели за включване на заземени електрически инструменти.

Щепсели, по които не са правени модификации и съответстват на контактите намаляват риска от електрически удар.

- b) При работа с електрически инструменти избягвайте контакт на тялото със заземени повърхности като тръби, радиатори и хладилници.

Съществува повишен риск от електрически удар, ако тялото Ви стане част от заземителния контур.

- c) Не излагайте електрическите инструменти на влиянието на влага или дъжд.

Попадането на влага в електрическите инструменти повишава риска от електрически удар.

- d) Не нарушавайте целостта на кабелите. Никога не изключвайте електрическите уреди, като издърпвате от кабела.

Пазете кабелите от източници на топлина, от смазочни материали, остри ръбове и подвижни компоненти.

Наранени или преплетени кабели повишават риска от електрически удар.

- e) Ногата използват електрически уред на открито, използвайте удължител, подходящ за външни условия на работа.

Използвайте кабел, подходящ за външни условия, който намалява риска от електрически удар.

- f) Ако е наложително използването на електрически инструмент във влажни условия, използвайте уреди с диференциална защита (RCD) срещу утечка. Използването на диференциална защита намалява риска от електрически удар.

3) Лична безопасност

- a) Бъдете бдителни, внимавайте в действията си и използвайте разумно електрическите инструменти.

Не използвайте електрически инструмент, когато сте изморени, или под влиянието на лекарствени средства, алкохол или опиати.

Всяко невнимание при работа с електрически инструменти може да доведе до сериозни наранявания.

- b) Използвайте лични предпазни средства. Винаги носете защитни очила или маска.

Защитните средства, като прахозащитна маска, защитни обувки с устойчива на плъгане подметка, каска, или антифони, използвани според условията на работа, ще намалят опасността от нараняване.

- c) Предотвратяване на случайно включване.

Уверете се, че бутонът за старт на уреда е в изключено положение, преди да свържете електрическия инструмент към източник на захранване и/или батерия, нанто и преди да го вземете или пренасяте.

Пренасянето на инструменти с пръст на старт бутон, или на превключателя на захранването, носи опасност от инциденти.

- d) Отстранете всички работни приставки, преди да включите уреда към захранването. Гаечен ключ или инструмент, забравен в ротационни компоненти на електрическия инструмент, може да доведе до нараняване.

- e) Не се пресгайате. През цялото време трябва да имате стабилна опора и да поддържате баланс на тялото.

Това осигурява по-добър контрол върху електрическите инструменти при неочаквани ситуации.

- f) Носете подходящо облекло. Не носете преналено широки дрехи или бижута. Дръжте косата и дрехите си далеч от движещите се части.

Широките дрехи, бижута и дълга коса могат да бъдат захванати от подвижните компоненти.

- g) Ако са осигурени устройства за присъединяване към прахоуловителни инсталации, уверете се, че са правилно присъединени.

Използването на прахоуловители и циклонни може да намали свързаните със замърсяването рискове.

- h) Не позволявайте опитността ви, придобита от честото използване на инструменти, да ви създаде самочувствие, заради което да игнорирате принципите на безопасност при работа с инструменти.

Невнимателно действие може да доведе до тежки наранявания в рамките на части от секундата.

4) Експлоатация и поддръжка на електрически инструменти

- a) Не насилвайте електрическите инструменти. Използвайте подходящ електрически инструмент за съответните цели.

Подходящият електрически инструмент осигурява безопасното и по-добро извършване на работните дейности при предвидените номинални параметри.

- b) Не използвайте електрическия инструмент, ако не може да бъде включен или изключен от съответния старт бутон или превключвател.

Всички електрически инструмент, който не може да се контролира от превключвателя, е опасен и подлежи на ремонт.

- c) Изключете щепсела на инструмента от източника на захранване и/или извадете батерийния панел от инструмента, ако той позволява сваляне, преди да извършвате настройки, при смяна на приставки или при съхранение.

Тези предпазни мерки намаляват риска от случайно и нежелано включване на електрическия инструмент.

- d) Съхранявайте неизползваните електрически инструменти далеч от достъп на деца и не позволявайте на лица, непознати с начина на работа с инструментите и тези инструкции, да работят с тях.

Електрическите инструменти представляват опасност в ръцете на неопитни лица.

- e) Поддържайте електроинструментите и аксесоарите. Проверявайте центровната и закрепването на подвижните части, проверявайте за повредени части, които могат да се отразят на работата на електрическите инструменти. Ако установите повреди, отстранете ги преди да използвате електрическите инструменти.

Много злополуки се дължат на лоша поддръжка на електрическите инструменти.

- f) Поддържайте режещите инструменти заточени и чисти.

Правилно поддържаните режещи инструменти, с наточени режещи елементи, се управляват и контролират по-лесно.

- g) Използвайте електрически инструменти, приставки и аксесоари, и т.н., съгласно тези инструкции, като вземете предвид работните условия и вида работи, които ще се извършват.

Използване на електрическите инструменти за работи, различни от тези, за които са предвидени, може да доведе до повишен риск и опасни ситуации.

- h) Пазете ръкохватките и повърхностите за захващане сухи, чисти, без масло и грес.

Хлъзгавите ръкохватки и повърхности за захващане не позволяват безопасна работа и управление на инструмента в неочаквани ситуации.

- 5) Експлоатация и поддръжка на електрически инструменти захранвани от батерии

- a) Зареждайте уредите само със зарядните устройства, посочени от производителя.

Зарядно устройство, подходящо за един тип батерии, може да създаде риск от пожар при използване за друг тип батерии.

- b) Използвайте електрическите инструменти само с определения за тях тип батерии.

Използването на друг тип батерии създава риск от нараняване и пожар.

- c) Когато не използвате батериите, те трябва да се съхраняват далеч от други метални предмети като кламери, монети, ключове, гвоздеи, винтове или други малки метални предмети, които могат да осъществят контакт между клемите им.

Контакт между клемите на батериите може да доведе до искри или пожар.

- d) При неподходящи условия на съхранение, батериите могат да изтукат; избягвайте контакт. Ако случайно вземете в контакт с електролитната течност, изплакнете обилно с вода. Ако попадне електролит в очите, изплакнете обилно и потърсете медицинска помощ.

Електролитът на батериите може да причини възпаление или изгаряния.

- e) Не използвайте батерия или инструмент, които са повредени или модифицирани.

Повредените или модифицирани батерии могат да имат непредвидимо поведение, което да доведе до пожар, експлозия или риск от нараняване.

- f) Не излагайте батерията или инструмента на огън или на прекалено висока температура.

Излагането на огън или на температура над 130°C може да предизвика експлозия.

- g) Следвайте всички инструкции за зареждане и не зареждайте батерията или инструмента извън температурния диапазон, указан в инструкциите.

Неправилното зареждане или зареждане при температури извън определения диапазон може да повреди батерията и да увеличи риска от пожар.

- 6) Обслужване

- a) Обслужването на електрическите инструменти трябва да се извършва само от квалифицирани сервизни работници, при използване на оригинални резервни части.

Това ще гарантира безопасността при работа с електрическите инструменти.

- b) Никога не обслужвайте повредени батерии. Обслужването на батериите трябва да се извършва само от производителя или от оторизираните доставчици на услуги.

ВНИМАНИЕ

Не допускате в зоната на работа деца и възрастни хора.

Когато не използвате електрическите инструменти, съхранявайте ги далеч от достъп на деца и възрастни хора.

ПРЕДУПРЕЖДЕНИЯ ЗА БЕЗОПАСНОСТ ЗА АКУМУЛАТОРЕН РЕВЕРСИВЕН ТРИОН

1. При работа, дръжте уреда за изолираните ръкохватки, ако режещият елемент има опасност да влезе в контакт със скрити проводници.

Контакт на приставките и крепежните елементи с проводници под напрежение, може да доведе до протичане на ток през електрическия инструмент и токов удар.

2. Използвайте стеги или друг практичен метод за застопоряване на обработвания детайл към стабилна работна маса.

Ако придържате обработвания детайл с ръката или с тялото си, той става нестабилен и се създава опасност от загуба на контрол.

ДОПЪЛНИТЕЛНИ ПРЕДУПРЕЖДЕНИЯ ЗА БЕЗОПАСНОСТ

1. Подготовка и проверка на работното място. Уверете се, че работното място отговаря на всички условия, посочени в мерките за безопасност.
2. Не допускате навлизането на чужди тела в отвора за свързване на акумулаторни батерии.
3. Никога не разглобявайте презареждащите се акумулаторни батерии и зарядното устройство.
4. Никога не давайте на късо акумулаторните батерии. Късо съединение може да причини пренапрежение и прегряване. Това може да доведе до повреда или изгаряне на батерията.
5. Не изхвърляйте батерия в огън. Това може да доведе до експлозия.
6. Върнете батериите в магазина, от който са били закупени, веднага след като цикълът на живот на презаредените батерии стане прекалено къс за да се използват. Изтощените батерии не трябва да се изхвърлят.
7. Не поставяйте предмети върху отворите за охлаждане на зарядното устройство. Вкарването на метални или запалими предмети във вентилационните слотове е доведе до опасност от електрически удар или ще повредят зарядното устройство.
8. При продължителна работа инструментът може да прегрее и съответно да се стигне до повреда на двигателя и превключвателя. Затова, когато корпусът се нагорещи, оставайте циркуляра за малко.
9. Ако машината се използва дълго време при ниска скорост, към двигателя се прилага допълнителен товар, което може да доведе до спиране на двигателя. Винаги работете с електрически уред така, че острието да не се закачи от материала по време на работа. Винаги регулирайте скоростта на острието, за да минава гладко рязането.
10. Винаги дръжте здраво дръжката на тялото и корпуса на инструмента, както е показано на **Фиг. 12**. В противен случай противодействието може да доведе до неправилна, дори до опасна работа.
11. Поставяне и сваляне на острието
 - Издърпайте задния край на острието два или три пъти на ръка и проверете дали то е добре монтирано. Когато дърпате ножа, ще разберете, че е правилно монтиран, ако щракне и гнездото за захващане на ножа се движи леко. (**Фиг. 5-с**)
 - Когато дърпате острието, правете го винаги от задния край. Дърпането на други части от острието ще доведе до нараняване.
 - Никога не докосвайте ножа веднага след употреба. Металът е горещ и може лесно да изгори кожата ви.
 - Ако счупеното острие е скрито вътре в малкия процеп, закачете счупеното острие с върха на друго острие и го извадете навън. (**Фиг. 7-б**)
 - След употреба издухайте с въздух стружките, пръстта, пясъка, влагата и т.н. или ги отстранете с четка, за да сте сигурни, че след това монтажът на острието ще функционира безпрепятствено.
 - Не използвайте остриета с износен отвор. В противен случай острието може да се извади, което ще доведе до нараняване.
12. Уверете се, че батерията е добре и здраво поставена. Ако е и най-малко разхлабено, то може да се извади и да причини злополука.
13. Не фиксирайте и не блокирайте предпазния превключвател. Освен това дръжте пръстите си далече от пусковия ключ, когато носите инструмента. В противен случай превключвателят на уреда може да се включи по грешка и да стане инцидент.
14. Внимавайте по време на работа във вътрешността на машината да не попаднат стружки, пръст, влага и т.н. през отделието на буталото. Ако в отделието на буталото попаднат стружки и др. подобни, винаги почиствайте преди употреба.
15. По време на употреба, натиснете основата здраво върху обработваното изделие.
16. Използвайте режещо острие с възможно най-подходящата дължина. В идеалния случай подаващата се от основата на острието дължина след изваждане на големината на хода трябва да е по-голяма от материала.
- Ако режете голяма тръба, голямо парче дърво и други материали, превишаващи режещия размер на острието, има опасност острието да опре във вътрешната стена на тръбата, дървото и т.н., което ще доведе до повреда. (**Фиг. 8**)
17. Никога не прилагайте излишна сила върху острието по време на рязане. Така острието може лесно да се счупи.
18. Двигателят понякога може да блокира в зависимост от комбинацията от материал за рязане и острие. Когато двигателят блокира, изключете го незабавно.
19. Използвайте стеги или друг практичен метод за застопоряване на обработвания детайл към стабилна работна маса. (**Фиг. 9**)
Ако придържате обработвания детайл с ръката или с тялото си, той става нестабилен и се създава опасност от загуба на контрол.
20. Когато режете метални материали, използвайте подходяща охлаждащо-мажеща течност (вретено масло, сапунена вода и т.н.), за да удължите експлоатационния живот на острието.
21. Намалете скоростта на подаване, когато режете материала на малки дъги. Неразумно бързото подаване може да счупи острието.
22. Дълбоко рязане
 - Избягвайте „потъващо“ рязане на метали. Това може много лесно да повреди острието.
 - Никога не дърпайте пусковия ключ, докато върхът на острието е притиснат към материала. Ако това стане, острието лесно ще се повреди при удара си в материала.
 - При всички случаи режете бавно, като дръжте здраво тялото. Ако по време на рязане приложите повече от необходимата сила върху острието, то лесно може да се повреди.
23. Дръжте лампата включена само по време на рязане. Ако тя свети в други случаи, превключвателят на уреда може да се включи по грешка и да стане инцидент.
24. Не излагайте директно окото Ви на светлина, като гледате в нея.
Окото ще Ви заболи, ако непрекъснато е изложено на светлина.
25. Никога не докосвайте движещите се части.
Никога не поставяйте ръце, пръсти или други части на тялото близо до движещите се части на инструмента.

Български

26. Никога не работете, ако не всички предпазители са на мястото си.
Никога не работете с този инструмент, ако не всички предпазители или защитни функции са на мястото си и в изправност. Ако поддръжката или обслужването изисква премахването на даден предпазител или защитна функция, уверете се, че сте подменили предпазителя или защитната функция преди да подновите работата с инструмента.
27. НИКОГА не оставяйте инструмента да работи без наблюдение. Изключване.
Не оставяйте инструмента, докато не спре напълно.
28. Електрическият уред е оборудван с верига за температурна защита, за да предпази двигателя. Продължителната работа може да повиши температурата на уреда, което активира веригата за температурна защита и автоматично прекъсва работата. Ако това се случи, оставете електрическият уред да се охлади, преди да възобновите употребата.
29. Не подлагайте контролния панел на силни удари и не го чупете. Това би създавало проблеми.
30. Не използвайте продукта, ако уредът или клемите на батерията (за монтаж на батерията) са деформирани.
Поставянето на батерията може да причини късо съединение, което може да доведе до поява на дим или запалване.
31. Поддържайте клемите на инструмента (за монтаж на батерията) чисти от пръст и прах.
- Преди работа се уверете, че в зоната на клемите няма натрупани прах и стружки.
 - По време на работа се опитвайте да избегнете попадането на стружки или прах върху батерията.
 - При прекратяване на работа или след употреба не оставяйте инструмента на място, където може да бъде изложен на прах и стружки.
- Неспазването на това може да причини късо съединение, което може да доведе до поява на дим или запалване.
32. Винаги използвайте инструмента и батерията при температури между -5°C и 40°C .
33. Винаги зареждайте батерията при температура $0-40^{\circ}\text{C}$.
1. Уверете се, че по батерията не се натрупват прах и стружки.
- Уверете се, че по батерията не се натрупват прах и стружки по време на работа.
 - Уверете се, че прах и стружки не се натрупват върху батерията по време на работа.
 - Не съхранявайте неизползваните батерии в места, където са изложени на въздействието на прах и стружки.
 - При съхранение на батерия, отстранете евентуално натрупани стружки и прах, като не трябва да се съхранява заедно с метални предмети (болтове, гвоздеи и др.).
2. Пазете батерията от пробиване с остри предмети като гвоздеи, от удар с чук, настъпване, или от силен физически удар.
3. Не използвайте видимо повредена или деформирана батерия.
4. Не използвайте батерията с обратен поларитет.
5. Не свързвайте батерията директно към електрически източници, или към куплунга на запалката в лека кола.
6. Не използвайте батерията за цели, различни от предназначението ѝ.
7. Ако батерията не може да се зареди напълно, дори след като изтече препоръчвания период от време, незабавно прекратете последващи опити за зареждане.
8. Не излагайте батерията на високи температури или налягане, не поставяйте в микровълнова фурна, сушилня или контейнери под високо налягане.
9. При установяване на теч или неприятна миризма от батерията, не излагайте на въздействието на силна топлина или открити пламъци.
10. Не използвайте батерията в мета, където се генерира силно статично електричество.
11. Ако батерията тече, има неприятна миризма, загарява или се обезцвети и деформира, или ако се появят необичайни признаци при употреба, презареждане и съхранение, незабавно я отстранете от оборудването или зарядното устройство и не я използвайте.
12. Не потапяйте батерията и не позволявайте навлизането на течности в нея. Проникването на проводими течности като например вода, може да доведе до повреда и да причини пожар или експлозия. Съхранявайте батерията на хладно и сухо място, далеч от горими и леснозапалими материали. Избягвайте атмосфери с корозивни газове.

ВНИМАНИЕ ЗА ЛИТИЕВО-ЙОННАТА БАТЕРИЯ

За да удължите живота на литиево-йонната батерия, тя има защитна функция за прекъсване на подаването на заряд.

В случаите 1 до 3, описани по-долу, когато използвате това изделие, дори при натискане на спусъка, моторът може да спре. Това не е в следствие на повреда, а на защитна функция.

1. Когато разрядът на батерията намалее значително, моторът спира.
В такъв случай, заредете батерията незабавно.
2. Ако инструментът е бил претоварен, моторът може да спре. В този случай, освободете спусъка и отстранете причината за претоварване. След това може да използвате уреда отново.
3. Ако батерията е прегряла при претоварване, тя може да откаже да работи.
В този случай, спрете използването ѝ, и я оставете да се охлади. След това може да използвате уреда отново.

Освен това, моля, спазвайте следните предупреждения.

ПРЕДУПРЕЖДЕНИЕ

За да предотвратите разреждане на батерията, загаряване, поява на дим, запалване и експлозия, уверете се, че спазвате указанията за безопасност.

ВНИМАНИЕ

1. Ако електролит от батерията попадне в очите, не ги търкайте, а изплакнете обилно с чиста, напр. чешмяна, вода и потърсете незабавно лекарска помощ.
Ако не се вземат мерки, електролитът може да причини очни проблеми.
2. Ако електролит от батерията попадне върху кожата или дрехите, незабавно измийте с чиста, напр. чешмяна, вода.
Възможно е електролитът да причини кожно възпаление.
3. Ако при първото използване на батерията забележите ръжда, неприятен мирис, прегряване, обезцветяване, деформиране и/или други нередности, не я използвайте и я върнете на доставчика или търговеца, от който сте я закупили.

ПРЕДУПРЕЖДЕНИЕ

Ако чуждо тяло, което е проводник, попадне върху клемите на литиево-йонната батерия, тя може да даде на късо и да причини пожар. Когато съхранявате литиево-йонната батерия спазвайте следните правила за безопасност.

- В кутията за съхраняване не поставяйте проводящи предмети като гвоздеи, парчета проводници и медна тел.
- За да предотвратите късо съединение, след вкарване на батерията в електрическия инструмент поставяйте капака ѝ така, че вентилаторът да не се вижда.

ОТНОСНО ТРАНСПОРТА НА ЛИТИЕВО-ЙОННА БАТЕРИЯ

При транспортиране на литиево-йонна батерия, моля спазвайте следните предпазни мерки.

ПРЕДУПРЕЖДЕНИЕ

Уведомете транспортната компания, че пратката съдържа литиево-йонна батерия, информирайте компанията за нейната изходна мощност и спазвайте инструкциите на транспортната компания, когато уреждате транспорта.

- Литиево-йонните батерии, които надвишават изходна мощност от 100 Wh, се считат за транспортна категория Опасни стоки и изискват прилагането на специални процедури.
- За транспортиране в чужбина трябва да спазите международните закони и правила и разпоредби на страната, до която се транспортират.

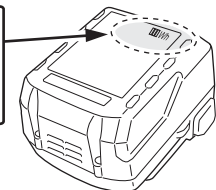
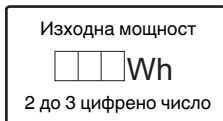

ИМЕ НА ЧАСТИТЕ (Фиг. 1–Фиг. 12)

| | | | |
|---|---------------------------------|---|-----------------------|
| ① | Ръкохватка | ⑫ | Батерия |
| ② | Отключващ бутон | ⑬ | Отвор за острието |
| ③ | Двигател | ⑭ | Фиксатор |
| ④ | Корпус | ⑮ | Пилотна лампа |
| ⑤ | Заводска табела | ⑯ | Нож на прободен трион |
| ⑥ | Светодиодно осветление | ⑰ | Отвор на буталото |
| ⑦ | Гнездо за захващане на ножа | ⑱ | Кухина |
| ⑧ | Нож | ⑲ | Друго острие |
| ⑨ | Основна плоча | ⑳ | Ход |
| ⑩ | Бутон за заключване на основата | ㉑ | Втулка |
| ⑪ | Пусков ключ | | |

СИМВОЛИ

ПРЕДУПРЕЖДЕНИЕ

Използвани са следните символи за машината. Уверете се, че разбирате значението им преди използване.

| | |
|--|--|
| | CR18DA: Акумулаторен реверсивен трион |
| | За да намали риска от наранявания, потребителят трябва да прочете ръководството за работа. |
| | Само за страни от ЕС Не изхвърляйте електрически уреди заедно с битовите отпадъци! Във връзка с разпоредбите на Европейска Директива 2012/19/ЕС за електрическите и електронни уреди и нейното приложение съгласно националните законодателства, електрически уреди, които излизат от употреба трябва да се събират отделно и предават в специализирани пунктове за рециклиране. |
| | Постоянен ток |
| | Включване |
| | Изключване |
| | Изключете батерията |
| | Заклучване |
| | Отключване |
| | Предупреждение |
| | Забранено действие |

СТАНДАРТНИ АКСЕСОАРИ

В допълнение към основния комплект (1 комплект) са предоставени и аксесоарите и приставките, изброени на стр. 186.

Стандартните приставки и аксесоари са предмет на промяна без предупреждение.

ПРИЛОЖЕНИЯ

- Рязане на метал и тръби от неръждаема стомана.
- Рязане на различен дървен материал.
- Рязане на меки стоманени, алуминиеви и медни листове.
- Рязане на синтетични смоли, като фенолна смола и винилхлорид.

- Отчитане на температурата и времето за зареждане на батерията. Температурата и времето за зареждане ще бъдат тези, показани в Таблица 2.

Таблица 2

| Зарядно | | UC18YFSL | | | | | |
|---------|--|----------|---|--|--|--|---------------------------------|
| Батерия | Напрежение при зареждане | Li-ion | | | | | |
| | Температури, при които батерията може да бъде заредена | 0°C–50°C | | | | | |
| | Вид батерия | V | 14,4 | | 18 | | |
| | Приблизително време за зареждане (при 20°C) | мин. | Серия BSL14xx | | Серия BSL18xx | | Мултиволтови серии |
| | | | (4 клетки) | (8 клетки) | (5 клетки) | (10 клетки) | (10 клетки) |
| | | | BSL1415S : 20 BSL1415 : 22 BSL1415X : 22 BSL1420 : 30 BSL1425 : 35 BSL1430C : 45 | BSL1430 : 45 BSL1440 : 60 BSL1450 : 75 BSL1460 : 90 | BSL1815S : 20 BSL1815 : 22 BSL1815X : 22 BSL1820 : 30 BSL1825 : 35 BSL1830C : 45 BSL1850C : 75 | BSL1830 : 45 BSL1840 : 60 BSL1850 : 75 BSL1860 : 90 | BSL36A18 : 75 BSL36B18 : 120 |

ЗАБЕЛЕЖКА

Времето за зареждане може да варира според околната температура и източника на напрежение.

ВНИМАНИЕ

Когато зарядното устройство се използва непрекъснато, може да загрее и да стане причина за отказ или повреда. След като завърши зареждането, оставете в покой зарядното устройство за 15 минути.

4. Изключете захранващия кабел на зарядното от мрежата.
5. Дръжте зарядното устройство здраво и издърпайте батерията.

ЗАБЕЛЕЖКА

Уверете се, че няма опасност да го изтървете след като издърпате батерията.

Относно електрическите разряди при нови батерии и т.н.

Тъй като вътрешният химически състав на новите батерии или батерии, които не са били ползвани дълго време, не е активиран, електрическият разряд може да е нисък при първа и втора употреба. Това е временно явление и нормалното време за зареждане ще бъде възстановено, като презаредите батериите 2–3 пъти.

Как да удължите работата на батериите.

- (1) Презареждайте батериите, преди да се изтопят напълно.
Когато усетите, че мощността на уреда намалява, спрете употреба и заредете батерията. Ако продължите работа с уреда и изхабите електрическия ток, батерията може да се повреди и животът ѝ ще бъде по-кратък.
- (2) Избягвайте презареждане при високи температури. Зареждаемата батерия ще бъде гореща веднага след употреба. Ако в това състояние батерията се презареди веднага след употреба, вътрешният ѝ химически състав ще се влоши и животът на батерията ще се скъси. Оставете батерията и я заредете, след като е изстинала за известно време.

ВНИМАНИЕ

- Ако батерията се зарежда в загрято състояние, поради излагане на пряка слънчева светлина, или поради непосредствено използване, сигналната лампа на зарядното ще светне в зелено или ще светне за 1 секунда и ще изгасне за 0,5 секунди (изкл. за 0,5 сек.). В такъв случай, първо оставете батерията да се охлади и след това започнете зареждане.
- Когато индикаторната лампа мига в червено (на интервали от 0,2 сек.), проверете за чужди тела в зарядното устройство и конектора. Ако няма чужди тела, вероятно батерията или зарядното устройство са повредени. Занесете ги в оторизиран сервизен център.
- Тъй като са необходими около 3 секунди, за да потвърди, че батерията, която се зарежда е извадена, изчакайте поне 3 секунди преди да я поставите отново и да продължите зареждането. Ако батерията бъде поставена преди да минат 3 секунди, може да не бъде правилно заредена.

МОНТАЖ И ЕКСПЛОАТАЦИЯ

| Действие | Фигура | Страница |
|---|--------|----------|
| Отстраняване и поставяне на батерия ^{*1} | 2 | 2 |
| Зареждане | 3 | 2 |
| Работа на превключателя | 4 | 3 |
| Поставяне на острие ^{*2} | 5 | 3 |
| Монтаж на ножа на прободния трион ^{*3} | 6 | 4 |
| Демонтиране на ножа ^{*4} | 7-а | 4 |
| Изберете острие с подходяща дължина | 8 | 4 |
| Закрепете здраво детайла | 9 | 5 |
| Регулиране на основата | 10 | 5 |
| Дълбоко рязане (за дърво) ^{*5} | 11 | 5 |
| Избор на аксесоари | — | 187 |

*1 Уверете се, че батерията е добре и здраво поставена. Ако е и най-малко разхлабено, то може да се извади и да причини злополука.

*2 Поставяне на острие

(1) Като въртите гнездото за захващане на ножа в посоката, указана от стрелката, вкарайте ножа докрай в малкия процеп на гнездото за захващане на ножа. (Фиг. 5-б)

(2) Ножът ще бъде заключен на място, когато гнездото за захващане на ножа бъде освободено. Ножът може да бъде поставен с лицето нагоре или надолу, в зависимост от операцията. Издърпайте задния край на острието два или три пъти на ръка и проверете дали то е добре монтирано. (Фиг. 5-с)

ЗАБЕЛЕЖКА

Ножът може да се монтира без да се поставя в основата. Въпреки това, в този случай, винаги се уверявайте, че основата е прикрепена към инструмента след монтиране на ножа.

*3 Монтиране на ножа на прободния трион (продава се отделно)

С този продукт може да се използва Т-образен нож за прободен трион. (Фиг. 5-а)

Монтирайте по същия начин като нож за реверсивен трион. Уверете се, че опашката на острието е поставена в централната кухина. (Фиг. 6)

Издърпайте задния край на острието два или три пъти на ръка и проверете дали то е добре монтирано. (Фиг. 5-с)

*4 Демонтиране на ножа

ВНИМАНИЕ

Никога не докосвайте ножа веднага след употреба. Металът е горещ и може лесно да изгори кожата ви.

(1) След като завъртите гнездото за захващане на ножа, насочете ножа надолу. Ножът трябва да излезе от само себе си. Ако ножът не излезе, дръпнете го с ръка.

КОГАТО НОЖЪТ Е СЧУПЕН

Дори когато ножът е счупен и остане в малкия процеп на гнездото за захващане на ножа, той трябва да изпадне, когато гнездото се завърти и ножът е насочен надолу. Ако ножът не излезе от само себе си, трябва да го извадите по описания по-долу начин.

(1) Ако част от счупения нож се подава от малкия процеп на държача, издърпайте подаващата се част и извадете ножа.

(2) Ако счупената част от ножа е скрита вътре в малкия процеп, закачете я с върха на друг нож и я извадете. (Фиг. 7-б)

*5 Дълбоко рязане (за дърво)

ЗАБЕЛЕЖКА

○ Като използвате втулката или основата като опора, постепенно режете от върха на ножа.

○ Тъй като основата е метална, използването ѝ за опора може да надраска или повреди повърхността в зависимост от материала, който ще се реже. В този случай използвайте втулката като опора. Ако свалите основата при рязане на прозорци, уверете се, че тя е поставена обратно в инструмента, когато продължите да работите с него.

ПРЕДУПРЕДИТЕЛНИ СИГНАЛИ НА LED СВЕТЛИНАТА (Фиг. 13)

Този продукт включва функции, които са замислени да предпазят самия уред, както и батерията. Докато превключателят е издърпан, ако някоя от защитните функции се задейства при работа, LED светлината ще премигва, както е обяснено в Таблица 3. Когато се задейства която и да било от предпазните функции, веднага махнете пръста си от превключателя и следвайте инструкциите, описани в действия за отстраняване на проблем.

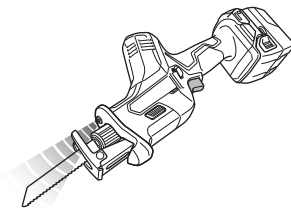

Фиг. 13

Таблица 3

| Защитна функция | Дисплей на LED светлината | Ответни мерки |
|-----------------------------|--|---|
| Защита срещу претоварване | Включена 0,25 секунда/изключена 0,25 секунди | Отстранете причината за претоварването. |
| Температурна защита | ■ ■ ■ ■ ■ | Оставете уреда и батерията да се охлаждат изцяло. |
| Защита при ниско напрежение | | Заредете батерията. |

ПОДДРЪЖКА И ПРОВЕРКА

ВНИМАНИЕ

Уверете се, че ключът е изключен и акумулаторът е свален преди поддръжка и проверка.

1. Инспекция на острието

Продължителната употреба на затъпено или повредено острие ще доведе до по-ниска ефективност на рязането и може да претовари двигателя. Подменете острието с ново, веднага щом забележите прекалено износване.

2. Проверка на монтажните винтове

Редовно инспектирайте всички фиксиращи винтове и се уверете, че са добре затегнати. Ако установите разхлабен винт, незабавно го затегнете. Неспазването на горното крие рискове от сериозни злополуки.

3. Поддръжка на мотора

Намотките на мотора са „сърцето“ на уреда. Упражнявайте особено внимание към намотките, тъй като могат да се повредят от попадане на влага и/или масло по тях.

4. Външно почистване

При замърсяване избършете инструмента с мека, суха кърпа или кърпа, навлажнена със сапунена вода. Не използвайте разтворители на алкохолна, бензинова основа, или разреждатели за бои, тъй като те ще разядат пластмасовите повърхности.

5. Съхранение

Съхранявайте инструмента и батерията при температура под 40°C на място, недостъпно за деца.

ЗАБЕЛЕЖКА

Съхранение на литиево-йонни батерии.

Уверете се, че литиево-йонните батерии са напълно заредени, преди да ги оставите за съхранение.

Продължително съхранение (3 месеца или повече) на непълно заредени батерии може да доведе до лоша работа, значително скъсяване на живота на батериите или да ги направи негодни за употреба.

Въпреки това, батерии със значително скъсен живот могат да бъдат възстановени, чрез няколкократно зареждане и пълното им разреждане от два до пет пъти.

Ако полезният живот на батерията е значително съкратен, независимо от многократното зареждане и използване, считайте батерията за износена и сменете с нова.

ВНИМАНИЕ

По време на работа и поддръжка на електрически уреди трябва да се спазват разпоредбите и стандартите за безопасност за всяка страна.

Важна информация за батерии за безжични инструменти NiKOKI

Моля, винаги използвайте нашите оригинални батерии. Не гарантираме безопасността и работата на уреда, когато се използват батерии, различни от посочените от нас, или когато са правени промени по батериите (като разглобяване и подмяна на клетките или други вътрешни компоненти).

ГАРАНЦИЯ

Предоставяме гаранция за Електрически Инструменти NiKOKI съгласно специфичните местени законодателства на съответните държави. Настоящата гаранция не покрива дефекти или повреди, причинени от неправилно или небрежно използване, както и такива, които се дължат на обичайно износване на компонентите. В случай на рекламация, моля, изпратете Електрическият Инструмент, в неразглобен вид, с ГАРАНЦИОННАТА КАРТА, продълволствена в края на инструкциите, на оторизиран сервизен център на NiKOKI.

Информация за шумово замърсяване и вибрации

Измерените стойности отговарят на изискванията на EN62841 и съответстват на ISO 4871.

Измерено А-претеглено шумово ниво: 92 dB (A)

Измерена А-претеглена сила на звука: 81 dB (A)

Неточност К: 5 dB (A).

Носете антифони.

Общи стойности на вибрации (векторна сума) определени съгласно EN62841.

Рязане на дъски:

Стойност на вибрационните емисии **a_h, B** = 9,5 м/сек²

Неточност К = 3,3 м/сек²

Рязане на дървени греди:

Стойност на вибрационните емисии **a_h, WB** = 12,0 м/сек²

Неточност К = 1,6 м/сек²

Декларираната обща стойност на вибрациите и декларираната стойност на шумовите емисии са измерени в съответствие със стандартен метод за изпитване и могат да бъдат използвани за сравняване на един инструмент с друг.

Те могат да се използват и при предварителна оценка на експозицията.

ПРЕДУПРЕЖДЕНИЕ

○ Излъчването на вибрации и шум по време на действителната употреба на електроинструмента може да се различава от декларираната обща стойност в зависимост от начините, по които се използва инструментът, особено какъв вид детайл се обработва; и

○ Идентифициране на мерките за безопасност за оператора, въз основа оценка на въздействието при действителни условия на използване (като се вземат предвид всички елементи от работния цикъл, като периоди на включване и изключване, както и работа на празни обороти непосредствено преди и след момента на използване).

ЗАБЕЛЕЖКА

В резултат на програмата за непрекъснатото развитие на научно-развойната дейност на NiKOKI, дадените тук спецификации са предмет на промяна без уведомление.

OPŠTA BEZBEDNOSNA UPOZORENJA ZA ELEKTRIČNI ALAT

⚠ UPOZORENJE

Pročitajte sva bezbednosna upozorenja, uputstva, ilustracije i specifikacije koje ste dobili uz ovaj električni alat.

Propust da se slede sva dole navedena uputstva može da izazove strujni udar, požar i/ili teške povrede.

Sačuvajte sva upozorenja i uputstva za buduću upotrebu.

Izraz „električni alat“ u ovim upozorenjima odnosi se na električni alat napajan iz mreže (pomoću kabla) ili na alat napajan iz baterije (bez kabla).

1) Bezbednost radnog područja

- a) Radno područje održavajte čistim i dobro osvetljenim.

Zbog zakrčenog ili mračnog prostora mogu se dogoditi nesreće.

- b) Električnim alatom nemojte da rukujete u eksplozivnoj atmosferi, na primer u prisustvu zapaljivih tečnosti, gasova ili prašine.

Električni alati stvaraju varnice koje mogu da zapale prašinu ili isparenja.

- c) Decu i posmatrače držite podalje dok rukujete električnim alatom.

Zbog ometanja možete da izgubite kontrolu nad njim.

2) Električna bezbednost

- a) Utičak električnog alata moraju da odgovaraju utičnici. Nikada ni na koji način nemojte da prepravljate utikač. Nemojte da koristite nikakve adaptere za utikače dok rukujete uzemljenim električnim alatom.

Utičak koji nisu prepravljani i odgovarajuće utičnice smanjuje opasnost od strujnog udara.

- b) Izbegavajte kontakt sa uzemljenim površinama kao što su cevi, radijatori, šporeti ili frižideri.

Opasnost od strujnog udara se povećava ako vam je telo uzemljeno.

- c) Električni alat nemojte da ostavljate na kiši ili izloženog vlazi.

Voda koja prodre u električni alat povećava opasnost od strujnog udara.

- d) Nemojte da zloupotrebljavate kabl. Kabl nikada nemojte da koristite da biste nosili, vukli ili isključivali iz struje električni alat.

Kabl držite podalje od toplote, ulja, oštrih ivica ili pokretnih delova.

- e) Kada električni alat koristite napolju, koristite produžni kabl koji je predviđen za spoljnu upotrebu.

Korišćenjem kabla koji je predviđen za spoljnu upotrebu smanjuje se opasnost od strujnog udara.

- f) Ako nije moguće izbeći upotrebu električnog alata na vlažnom mestu, koristite napajanje zaštićeno zaštitnom strujnom sklopkom (RCD). Korišćenjem RCD-a smanjuje se opasnost od strujnog udara.

3) Lična bezbednost

- a) Kada rukujete električnim alatom budite na oprezu, pazite šta radite i koristite zdrav razum. Nemojte da koristite električni alat kada ste umorni ili ako ste pod uticajem droge, alkohola ili lekova.

Trenutak nepažnje tokom upotrebe električnog alata može dovesti do teške povrede.

- b) Koristite ličnu zaštitnu opremu. Uvek nosite zaštitu za oči.

Zaštitna oprema kao što je maska za prašinu, neklizajuća radna obuća, šlem i zaštita za sluh, koja se koristi u odgovarajućim uslovima, smanjuje opasnost od povredjenja.

- c) Onemogućite slučajno uključivanje. Pre priključivanja na izvor napajanja i/ili baterije, uzimanja ili prenošenja alata, proverite da li se prekidač nalazi u položaju isključeno.

Prenošenje električnog alata sa prstom na prekidaču ili uključivanje napajanja alata dok je prekidač u položaju uključeno može dovesti do nesreće.

- d) Pre uključivanja električnog alata uklonite ključ za podešavanje.

Ključ koji je ostao pričvršćen na rotacionom delu električnog alata može da nanese povredu.

- e) Nemojte se isticati. Sve vreme održavajte dobar oslonac i ravnotežu.

Zahvaljujući tome imaćete bolju kontrolu nad električnim alatom u neočekivanim situacijama.

- f) Nosite odgovarajuću odeću. Nemojte da nosite široku odeću ili nakit. Kosu i odeću držite podalje od pokretnih delova.

Pokretni delovi mogu da zahvate široku odeću, nakit ili dugu kosu.

- g) Ako uređaj ima priključak za posudu za izvlačenje i prikupljanje prašine, postarajte se da ona bude ispravno priključena i korišćena.

Upotrebom posude za prikupljanje prašine mogu da se smanje opasnosti povezane s prašinom.

- h) Ne dopustite da poznavanje stečeno usled česte upotrebe alata utiče na to da postanete puni poverenja i da ignorišete principe bezbednosti alata.

Neoprezno rukovanje može da izazove ozbiljnu povredu u deliću sekunde.

4) Upotreba i održavanje električnog alata

- a) Nemojte koristiti električni alat na silu. Koristite električni alat koji odgovara poslu koji želite obaviti.

Odgovarajućim električnim alatom posao ćete obaviti bolje i bezbednije pri brzini za koju je predviđen.

- b) Nemojte da koristite električni alat ako ne možete da ga uključite i isključite prekidačem.

Svaki električni alat kojim ne može da se upravlja prekidačem predstavlja opasnost i mora biti popravljen.

- c) Izvucite utikač iz izvora napajanja i/ili uklonite bateriju, ako može da se izvadi, iz električnog alata pre vršenja bilo kakvih podešavanja, menjanja pribora ili odlaganja električnog alata. Ove preventivne mere bezbednosti smanjuju opasnost od slučajnog uključivanja električnog alata.

- d) Nekorišćeni električni alat odložite van domašaja dece i nemojte dozvoliti da ga koriste osobe koje nisu upoznate s njim ili ovim uputstvima.

Električni alat je opasan u rukama osoba koje ne znaju kako se on koristi.

- e) Održavajte električni alat i dodatke. Proverite da li su pokretni delovi dobro namešteni i pričvršćeni, da li ima delova koji su polomljeni ili postoji neko stanje koje može uticati na rad električnog alata. Ako je oštećen, električni alat treba popraviti pre upotrebe.

Mnoge nezgode su izazvane električnim alatom koji nije dobro održavan.

- f) Alate za sečenje održavajte oštrim i čistim.

Manja je verovatnoća da će se zaglaviti ispravno održavani alat za sečenje sa naoštrenim oštricama i takav alat je lakše kontrolisati.

BEZBEDNOSNA UPOZORENJA ZA AKUMULATORSKU RECIPROČNU TESTERU

- g) Električni alat, pribor, rezne pločice itd. koristite u skladu sa ovim uputstvima, uzimajući u obzir uslove rada i posao koji treba obaviti.
Korišćenje električnog alata za namene za koje nije predviđen može prouzrokovati opasne situacije.
- h) **Održavajte ručke i površine koje se hvataju suvim, čistim i bez ulja i masti.**
Klizave ručke i površine za hvatanje ne dopuštaju bezbedno rukovanje i kontrolu alata u neočekivanim situacijama.
- 5) **Upotreba i održavanje alata s baterijom**
- a) **Dopunjavajte isključivo punjačem koji je predvideo proizvođač.**
Punjač koji je predviđen za jednu bateriju može da izazove opasnost od požara kada se koristi za drugu bateriju.
- b) **Koristite električni alat isključivo sa konkretno predviđenim baterijama.**
Korišćenje bilo koje druge baterije može izazvati opasnost od povredjenja i požara.
- c) **Kada se baterija ne koristi, držite je podalje od metalnih predmeta kao što su spajalice, novčići, ključevi, ekseri, zavrtnji ili drugi mali metalni predmeti koji mogu napraviti spoj između dva kontakta.**
Stvaranje kratkog spoja između kontakta na bateriji može da izazove opekotine ili požar.
- d) **U uslovima pogrešnog korišćenja, tečnost može da iscuri iz baterije; izbegavajte kontakt. Ako do kontakta slučajno dođe, isperite vodom. Ako vam tečnost dospe u oči, potražite i pomoć lekara.**
Tečnost iscurila iz baterije može da izazove iritaciju ili opekotine.
- e) **Ne koristite bateriju ili alat koji je oštećen ili modifikovan.**
Oštećene ili modifikovane baterije mogu izazvati nepredvidljivo ponašanje koje dovodi do požara, eksplozije ili opasnosti od povreda.
- f) **Nemojte izlagati bateriju ili alat vatri ili prekomernoj temperaturi.**
Izlaganje vatri ili temperaturi iznad 130°C može izazvati eksploziju.
- g) **Pratite sva uputstva za punjenje i ne punite bateriju ili alat van temperaturnog opsega navedenog u uputstvima.**
Nepravilno punjenje ili na temperaturama izvan navedenog opsega može oštetiti bateriju i povećati rizik od požara.

6) Servisiranje

- a) **Servisiranje vašeg električnog alata prepustite stručnom serviseru koji će koristiti isključivo identične rezervne delove.**
Time će se očuvati bezbednost električnog alata.
- b) **Nikada ne koristite oštećene baterije.**
Servis baterija treba da vrše samo proizvođač ili ovlašćeni pružaoci usluga.

MERE PREDOSTROŽNOSTI

Decu i nemoćne osobe držite podalje.

Kada se ne koristi, alat treba držati van domašaja dece i nemoćnih osoba.

1. Držite električni alat za izolovane rukohvate kada tokom izvođenja radova pribor za sečenje može doći u kontakt sa skrivenim žicama.

Pribor za sečenje i držači koji dođu u kontakt sa žicom pod naponom mogu da prenesu napon do nepokrivenih metalnih delova električnog alata zbog čega rukovalac može da doživi strujni udar.

2. Koristite stege ili drugi praktičan način da obezbedite i držite radni komad (obratku) na stabilnoj platformi.

Držeći radni komad rukom ili uz vaše telo ostavlja ga nestabilnim i može da dovede do gubitka kontrole.

DODATNA BEZBEDNOSNA UPOZORENJA

- Priprema i provera radnog okruženja. Proverite da li radno mesto ispunjava sve uslove opisane u merama predostrožnosti.
- Nemojte dozvoliti da strani predmeti dospeju u otvor za priključivanje punjive baterije.
- Nikada nemojte da rastavljate punjivu bateriju i punjač.
- Nikada nemojte da pravi kratak spoj na punjivoj bateriji. Izazivanje kratkog spoja će stvoriti jaku struju i pregrevanje. Posledice će biti opekotine ili oštećenje baterije.
- Bateriju nemojte bacati u vatra. Baterija koju zahvati vatra može da eksplodira.
- Odnosite bateriju u prodavnicu u kojoj ste je kupili čim njeno trajanje nakon punjenja postane suviše kratko da bi mogla da se koristi. Bateriju kojoj je istekao radni vek nemojte da bacite.
- Nemojte da gurate predmete u ventilacione otvore na punjaču. Guranjem metalnih ili zapaljivih predmeta u ventilacione otvore na punjaču nastaje opasnost od strujnog udara ili oštećenje punjača.
- Pri neprekidnoj upotrebi ove jedinice, jedinica se može pregrejeti, što može dovesti do oštećenja u motoru i prekidaču. Stoga, kada se kućište zagreje, prestanite sa korišćenjem testere na neko vreme.
- Ako se mašina neprekidno koristi pri maloj brzini, dodatni tovar se primenjuje na motor što može da dovede do zastoja motora. Uvek rukujte električnim alatom tako da materijal ne uhvati oštricu u toku rukovanja. Uvek prilagodite brzinu oštrice kako biste omogućili lako sečenje.
- Uvek čvrsto držite ručicu tela i kućište električnog alata kao što je prikazano na **sl. 12**. U suprotnom će kontra sila koja se pojavi dovesti do netačnog i čak opasnog rada.
- Montiranje i demontaža oštrice
 - Povucite poleđinu sečiva testere dva ili tri puta rukom i proverite da li je sečivo bezbedno montirano. Kada vučete sečivo, znate da li je pravilno montirano ako klikne, a držač sečiva se malo pomeri. (**sl. 5-c**)
 - Kada povlačite sečivo testere, budite potpuno sigurni da ga povučete otpozadi. Povlačenje drugih delova sečiva će dovesti do ozlede.
 - Nikada ne dodirujte sečivo testere odmah nakon korišćenja. Metal je vreo i može lako da izazove opekotine na vašoj koži.
 - Ako je odlomljeni deo sečiva skriven unutar malog proreza, zakačite odlomljeno sečivo koristeći vrh drugog sečiva testere i izvadite ga. (**sl. 7-b**)
 - Nakon upotrebe, oduvajte piljevinu, zemlju, pesak, vlagu, itd., sa vazduhom ili ih očetkajte sa četkom, itd., da biste osigurali da montiranje sečiva funkcioniše glatko.

- Ne koristite nikakvo sečivo testere sa istrošenom rupom sečiva. U suprotnom, sečivo može da otpadne, dovodeći do lične ozlede.
- 12. Postarajte se da baterija bude dobro pričvršćena. Ako je i malo labavo moglo bi da otpadne i da izazove nesreću.
- 13. Ne činiti fiksiranje i osiguranje prekidača za zaključavanje. Pored toga, držite prste dalje od prekidača dok se alat prenosi. U suprotnom, prekidač u utičnici se može nenamerno UKLJUČITI, dovodeći do neočekivane povrede.
- 14. Budite oprezni da ne dozvolite piljevini, zemlji, vlazi, itd., da uđe u unutrašnjost mašine kroz klipnu sekciju tokom rada. Ako se piljevina i slično akumuliraju u klipnoj sekciji, uvek je očistite pre upotrebe.
- 15. U toku korišćenja, čvrsto pritisnite osnovu naspram radnog prostora.
- 16. Izaberite dužinu sečiva testere koja najbolje odgovara. Idealno, dužina koja prodire od osnovne sečiva testere nakon oduzimanja dužine zamaha bi trebala da bude veća od materijala.
Ako sećete veliku cev, velik blok drveta, itd., koji premašuje kapacitet sečenja sečiva; postoji rizik da sečivo može da dođe u dodir sa unutrašnjim zidom cevi, drveta, itd., dovodeći do oštećenja. (sl. 8)
- 17. Nikada ne primenjujte nerazumnu silu na sečivo testere kada sećete. Takvo činjenje može lako da slomi sečivo.
- 18. Motor može ponekad da se zaključa, u zavisnosti od kombinacije materijala koji treba da se iseče i sečiva. Kadgod se motor zaključa, isključite ga smesta.
- 19. Koristite stege ili drugi praktičan način da obezbedite i držite radni komad (obratku) na stabilnoj platformi. (sl. 9)
Držeći radni komad rukom ili uz vaše telo ostavlja ga nestabilnim i može da dovede do gubitka kontrole.
- 20. Kada sećete materijale od metala, koristite odgovarajuću tačnost za sečenje (ulje vretena, sapunicu, itd.) da biste produžili životni vek usluge sečiva.
- 21. Usporite brzinu unosa materijala kada sećete materijal u male kružne lukove. Nerazumno velika brzina može da slomi sečivo.
- 22. Sečenje zarivanjem
 - Izbegnite čono sečenje metalnih materijala. Ovo može lako da ošteti sečivo.
 - Nikada ne povlačite prekidač dok je vrh sečiva testere pritisnut uz materijal. Ako to učinite, sečivo može lako da bude oštećeno kada se sudari sa materijalom.
 - Budite apsolutno sigurni da sećete polako dok čvrsto držite telo. Ako primenite bilo kakvu nerazumnu silu na sečivo testere tokom sečenja, sečivo može lako da se ošteti.
- 23. Držite UPALJENO svetlo jedino u toku sečenja. Ukoliko je svetlo UKLJUČENO u drugim situacijama, prekidač u utičnici se može nenamerno UKLJUČITI, dovodeći do neočekivane povrede.
- 24. Ne izlazite vaše oko direktno svetlosti gledajući u svetlost.
Ako je vaše oko neprekidno izloženo svetlosti, vaše oko će biti oštećeno.
- 25. Nikada ne dodirujte pokretne delove.
Nikada ne stavljajte ruke, prste ili druge delove tela u blizinu pokretnih delova alata.
- 26. Nikada ne upotrebljavajte alat ako svi štitovi nisu na mestu.
Nikada ne rukuje ovim alatom ako sve zaštitne ili bezbednosni uređaji nisu prisutni i ispravni. Ako održavanje ili servisiranje zahteva uklanjanje štita ili bezbednosnih uređaja, pobrinite se da iste zamenite pre nego što nastavite s upotrebom alata.
- 27. NIKADA ne ostavljajte da alat radi bez nadzora. Isključite napajanje.
Ne ostavljajte alat dok se u potpunosti ne zaustavi.

- 28. Električni alat je opremljen sa toplotnim zaštitnim kolom da bi se zaštitio motor. Kontinuiran rad može da izazove rast temperature uređaja, aktiviranje toplotnog zaštitnog kola i automatskog zaustavljanje rada. Ako se to desi, potrebno je sačekati da se električni alat ohladi pre upotrebe.
- 29. Nemojte jako udarati komandnu ploču ili je lomiti. To može prouzrokovati probleme.
- 30. Ne koristite proizvod ako su alat ili krajevi baterije (držač baterije) deformisani.
Postavljanje baterije bi moglo da izazove kratak spoj koji bi mogao da dovede do emisije dima ili paljenja.
- 31. Neka krajevi alata (držač baterije) budu bez opiljaka i prašine.
 - Pre upotrebe, postarajte se da se opiljci i prašina ne sakupljaju u području krajeva.
 - Tokom rukovanja, pokušajte da izbegnete da opiljci ili prašina sa alata padnu na bateriju.
 - Kada obustavljate rad ili nakon korišćenja, ne ostavljajte alat na području gde može biti izložen opiljcima ili prašini. To bi moglo da izazove kratak spoj koji bi mogao da dovede do emisije dima ili paljenja.
- 32. Uvek koristite alat i bateriju na temperaturama između -5°C i 40°C.
- 33. Bateriju uvek punite kada temperatura okoline iznosi 0–40°C.

UPOZORENJE O LITIJUM-JONSKOJ BATERIJI

Da bi joj se produžio radni vek, litijum-jonska baterija ima zaštitnu funkciju da bi se zaustavilo isticanje energije. U dole opisanim slučajevima 1 do 3, kada koristite ovaj proizvod, motor može da se zaustavi čak i ako je prekidač pritisnut. Ovo nije kvar već rezultat rada zaštitne funkcije.

1. Motor se zaustavlja kada se baterija istroši.
U tom slučaju odmah je napunite.
 2. Motor može da se zaustavi ako je alat preopterećen. U tom slučaju otpustite prekidač na alatu i uklonite uzroke preopterećenja. Nakon toga možete ponovo da ga koristite.
 3. Ako se baterija pregrije usled rada pod preopterećenjem, napajanje iz baterije može biti obustavljeno.
U tom slučaju prestanite da koristite bateriju i ostavite je da se ohladi. Nakon toga možete ponovo da ga koristite.
- Osim toga, molimo vas da obratite pažnju na sledeće upozorenje.

UPOZORENJE

Da biste sprečili svako curenje baterije, stvaranje toplote, ispuštanje dima, eksploziju ili prethodno paljenje, pridržavajte se sledećih mera predostrožnosti.

1. Pazite da se opiljci i prašina ne skupljaju na bateriji.
- Tokom rada pazite da opiljci i prašina ne padaju na bateriju.
- Pazite da se opiljci i prašina koji padaju na električni alat ne skupljaju na bateriji.
- Nekorišćenu bateriju nemojte držati na mestu izloženom opiljcima i prašini.
- Pre odlaganja baterije uklonite opiljke i prašinu koji mogu prionuti uz nju i nemojte je držati zajedno s metalnim predmetima (zavrtnji, ekseri itd).
2. Nemojte da probušite bateriju oštrim predmetom kao što je ekser, nemojte da je udarate čekićem, da stajete na nju, niti da je izlazete jakim udarcima.
3. Nemojte da koristite vidljivo oštećenu ili deformisanu bateriju.
4. Nemojte da koristite bateriju tako da joj polariteti budu obrnuti.
5. Nemojte direktno da je priključujete na električne utičnice ili na utičnicu za paljenje cigareta u automobilu.
6. Nemojte da koristite bateriju za namene za koje nije predviđena.

7. Ako se baterija ne napuni do kraja čak i kada prođe vreme predviđeno za punjenje, odmah prekinite daljnje punjenje.
8. Bateriju nemojte da izlažete visokim temperaturama ili jakim pritiskom, na primer stavljajući je u mikrotalasnu pećnicu, mašinu za sušenje ili posudu pod visokim pritiskom.
9. Držite je podalje od vatre čim primetite curenje ili osetite čudan miris.
10. Nemojte je koristiti na mestu gde dolazi do stvaranja jakog statičkog elektriciteta.
11. Ako baterija curi, stvara neugodan miris, zagreva se, menja boju ili oblik, ili ako na neki način izgleda neobično tokom upotrebe, punjenja ili skladištenja, odmah je uklonite iz opreme ili punjača i prestanite da je koristite.
12. Nemojte da popopite bateriju u vodu i nemojte da dozvolite da bilo kakva tečnost uđe u nju. Ulaz provodne tečnosti, kao što je voda, može da izazove štetu koja može da dovede do požara ili eksplozije. Čuvajte bateriju na hladnom, suvom mestu, podalje od zapaljivih predmeta. Korozivne gasne atmosfere moraju da se izbegnu.

OPREZ

1. Ako vam tečnost koja iscuri iz baterije dospe u oči, nemojte da trljate oči već ih dobro isperite čistom vodom, na primer vodom iz česme, i odmah se obratite lekaru. Ako se ne tretira, tečnost može da izazove probleme sa očima.
2. Ako vam tečnost iscuri na kožu ili odeću, odmah dobro operite čistom vodom, na primer vodom iz česme. Postoji mogućnost pojave iritacije kože.
3. Ako tokom prve upotrebe baterije primetite rđu, neugodan miris, gubitak boje, deformacije i/ili druge neregularnosti, nemojte da koristite bateriju i vratite je dobavljaču ili prodavcu.

UPOZORENJE

Ako provodljivi strani predmet dospe u terminal litijum-jonske baterije, to može da izazove kratak spoj i usled toga požar. Prilikom skladištenja litijum-jonske baterije, strogo se pridržavajte sledećih pravila.

- U kutiju za čuvanje nemojte da stavljate provodljive otpatke, eksere i žicu, kao što je čelična i bakarna žica.
- Da biste sprečili pojavu kratkog spoja, bateriju stavite u alat ili dobro pričvrstite poklopac baterije za smeštanje sve dok ventilator ne počne da se vidi.

U VEZI TRANSPORTA LITIJUM-JONSKE BATERIJE

Kada transportujete litijum-jonsku bateriju, molimo da pošaljete sledeća upozorenja.

UPOZORENJE

Javite transportnoj kompaniji da paket sadrži litijum-jonsku bateriju, upoznajte kompaniju sa njenom snagom i pratite instrukcije transportne kompanije kada uređujete transport.

- Litijum-jonske baterije koje prelaze izlaznu snagu od 100 Wh se smatraju u klasifikaciji tereta kao opasne materije i zahtevaju primenu specijalnih procedura.
- Za transport u inostranstvo, morate da pošaljete međunarodne zakone i pravila i regulative ciljne države.

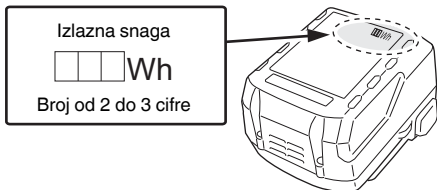

NAZIVI DELOVA (SI. 1–SI. 12)

| | | | |
|---|----------------------------|---|------------------------------|
| ① | Ručka | ⑫ | Baterija |
| ② | Dugme za otključavanje | ⑬ | Rupa sečiva |
| ③ | Motor | ⑭ | Reza |
| ④ | Kućište | ⑮ | Kontrolna lampica |
| ⑤ | Natpisna pločica | ⑯ | List (sečivo) ubodne testere |
| ⑥ | LED svetlo | ⑰ | Prerez kiipa |
| ⑦ | Držač sečiva | ⑱ | Šupljina |
| ⑧ | Oštrica | ⑲ | Drugo sečivo |
| ⑨ | Osnova | ⑳ | Udar |
| ⑩ | Bazno dugme za zabavljenje | ㉑ | Naglavak (prsten) |
| ⑪ | Prekidač okidača | | |

OZNAKE

UPOZORENJE

Ovde su prikazane oznake koje se koriste na mašini. Postarajte se da razumete njihovo značenje pre upotrebe.

| | |
|--|--|
| | CR18DA: Akumulatorska recipročna testera |
| | Da bi se smanjio rizik od povreda, korisnik mora da pročita korisničko uputstvo. |
| | Samo za zemlje EU Nemojte odlagati električni alat zajedno sa smećem iz domaćinstva! Na osnovu Evropske direktive 2012/19/EU o dotrajaloj električnoj i elektronskoj opremi, kao i njene primene u skladu s državnim propisima, električni alat koji je došao do kraja svog radnog veka mora se prikupiti zasebno i odneti u postrojenje za reciklažu koje ispunjava ekološke zahteve. |
| | Direktna struja |
| | Uključiti |
| | Isključiti |
| | Isključivanje baterije |
| | Zaključavanje |
| | Otključavanje |
| | Upozorenje |
| | Zabranjena radnja |

STANDARDNI PRIBOR

Osim glavnog uređaja (1 uređaj), u pakovanju se nalazi i pribor koji je naveden na strani 186.

Standardni pribor je podložan izmenama bez prethodnog obaveštenja.

PRIMENE

- Sečenje cevi od metala i nerđajućeg čelika.
- Sečenje različitih vrsta drva.
- Sečenje mekog čelika, aluminijuma i bakarnih ploča.
- Sečenje sintetičkih smola, kao što su fenolna smola i vinil hlorid.

SPECIFIKACIJE

| | | |
|------------------------|--------------------------|-----------------------|
| Model | CR18DA | |
| Napon | 18 V | |
| Brzina bez opterećenja | 0–3200 min ⁻¹ | |
| Udar | 13 mm | |
| Kapacitet | Cev od mekog čelika | Spoljni prečnik 50 mm |
| | Cev od vinil hlorida | Spoljni prečnik 50 mm |
| | Drvo | 12 mm |
| | Ploča mekog čelika | 50 mm |
| Težina* | 1,7–2,2 kg | |

* U skladu sa EPTA-procedurom 01/2014
U zavisnosti od prikačene baterije. Najveća težina je izmerena sa BSL36B18 (prodaje se odvojeno).

NAPOMENA

Zbog neprekidnog programa istraživanja i razvoja kompanije HiKOKI, ovde navedene specifikacije su podložne izmenama bez prethodnog obaveštenja.

PUNJENJE

Pre upotrebe električnog alata napunite bateriju kako je opisano.

1. Priključite kabl punjača u utičnicu.

Kada gurnete utikač punjača u utičnicu, kontrolna lampica će početi da treperi crvenom bojom (u intervalima od 1 sekunde).

OPREZ

Nemojte da koristite električni kabl ako je oštećen. Odmah ga popravite.

2. Stavite bateriju u punjač.

Bateriju stavite u punjač tako da čvrsto stoji u njemu.

3. Punjenje

Kada stavite bateriju u punjač započeće se s punjenjem, a kontrolna lampica će neprestano svetleti crveno.

Kada se baterija potpuno napuni, kontrolna lampica će početi da treperi crveno (u intervalima od 1 sekunde) (vidite **Tabelu 1**).

● Pokazivanja kontrolne lampice

Pokazivanja kontrolne lampice objašnjena su u **Tabeli 1** i to na osnovu stanja punjača ili punjive baterije.

Tabela 1

| Pokazivanja kontrolne lampice | | | | |
|-------------------------------|---------------------------------|---------|---|---|
| Kontrolna lampica (crvena) | Pre punjenja | Treperi | Svetli 0,5 sekundi. Ne svetli 0,5 sekundi (isključena je 0,5 sekundi) | |
| | Tokom punjenja | Svetli | Neprestano svetli | |
| | Punjenje je završeno | Treperi | Svetli 0,5 sekundi. Ne svetli 0,5 sekundi (isključena je 0,5 sekundi) | |
| | Punjenje nije moguće | Treperi | Svetli 0,1 sekundu. Ne svetli 0,1 sekundu (isključena je 0,1 sekundu) | Kvar baterije ili punjača |
| | Mirovanje izazvano pregrevanjem | Treperi | Svetli 1 sekundu. Ne svetli 0,5 sekundi (isključena je 0,5 sekundi) | Baterija je pregrejana. Punjenje nije moguće. (Punjenje će započeti kada se baterija ohladi.) |

- Temperature i vreme punjenja baterije.
Temperature i vreme punjenja baterije prikazani su u **Tabeli 2**.

Tabela 2

| | | Punjač | | UC18YFSL | | | | |
|----------|---|----------|---|--|--|--|---------------------------------|--|
| Baterija | Tip baterije | Li-ion | | | | | | |
| | Temperature pri kojima baterija može da se puni | 0°C–50°C | | | | | | |
| | Napon punjenja | V | 14,4 | | | 18 | | |
| | Vreme punjenja, otprilike (pri 20°C) | min | BSL14xx serije | | BSL18xx serije | | Serije od više volti | |
| | | | (4 ćelije) | (8 ćelija) | (5 ćelija) | (10 ćelija) | (10 ćelija) | |
| | | | BSL1415S : 20 BSL1415 : 22 BSL1415X : 22 BSL1420 : 30 BSL1425 : 35 BSL1430C : 45 | BSL1430 : 45 BSL1440 : 60 BSL1450 : 75 BSL1460 : 90 | BSL1815S : 20 BSL1815 : 22 BSL1815X : 22 BSL1820 : 30 BSL1825 : 35 BSL1830C : 45 BSL1850C : 75 | BSL1830 : 45 BSL1840 : 60 BSL1850 : 75 BSL1860 : 90 | BSL36A18 : 75 BSL36B18 : 120 | |

NAPOMENA

Vreme punjenja može da varira u zavisnosti od temperature okoline i napona izvora napajanja.

OPREZ

Punjač baterije će se zagrejati kada se neprestano koristi, što može da bude uzrok kvarova. Kada se punjenje završi, ostavite da prođe 15 minuta do sledećeg punjenja.

4. Izvucite kabl punjača iz utičnice.

5. Čvrsto držite punjač i izvucite bateriju.

NAPOMENA

Obavezno izvadite bateriju iz punjača nakon punjenja i zatim je odložite.

- Kada kontrolna lampica treperi crveno (u intervalima od 0,2 sekunde), proverite da li u priključku za bateriju na punjaču ima stranih predmeta i ako ih ima uklonite ih. Ako nema stranih predmeta, verovatno su baterija ili punjač u kvaru. Odnosite ih u ovlašćeni servis.
- Budući da je ugrađenom mikro računaru potrebno oko 3 sekunde da je baterija koja se puni izvađena iz punjača, sačekajte najmanje 3 sekunde pre nego što je ponovo stavite da biste nastavili sa punjenjem. Ako bateriju ponovo stavite u roku od 3 sekunde, možda se neće ispravno napuniti.

MONTAŽA I UPOTREBA

| Postupak | Broj | Strana |
|---|------|--------|
| Uklanjanje i stavljanje baterije*1 | 2 | 2 |
| Punjenje | 3 | 2 |
| Funkcija prekidača | 4 | 3 |
| Montiranje oštice*2 | 5 | 3 |
| Montiranje lista (sečiva) ubodne testere*3 | 6 | 4 |
| Demontiranje sečiva*4 | 7-a | 4 |
| Izaberite oštricu testere odgovarajuće dužine | 8 | 4 |
| Dobro pričvrstite predmet obrade | 9 | 5 |
| Prilagođavanje osnove | 10 | 5 |
| Ubodno sečenje (za drvo)*5 | 11 | 5 |
| Odabir pribora | — | 187 |

Što se tiče električnog pražnjenja u slučaju novih baterija, itd.

Pošto se interna hemijska supstanca novih baterija i baterija koje se dugo vremena nisu koristile nije aktivirala, električno pražnjenje će možda biti nisko kada se koriste prvi i drugi put. Ovo je trenutni fenomen, normalno vreme koje je neophodno za punjenje će se povratiti punjenjem baterija 2–3 puta.

Šta uraditi da baterija duže traje.

- (1) Napunite baterije pre nego što se u potpunosti istroše. Kada vidite da napon alata postaje slabiji, prestanite da koristite alat i napunite bateriju. Ako nastavite da koristite alat i istrošite električnu struju, baterija će možda biti oštećena i njeno trajanje će biti kraće.
- (2) Izbegavajte punjenje pri visokim temperaturama. Punjiva baterija će biti vruća odmah nakon upotrebe. Ako se takva baterija napuni odmah nakon upotrebe, njena interna hemijska supstanca će se pogoršati i njen vek trajanja će se smanjiti. Ostavite bateriju i napunite je nakon što se ohladi.

OPREZ

- Ako se baterija puni dok je još uvek topla, zato što je dugo stajala na mestu izloženom direktnoj sunčevoj svetlosti ili zato što je upravo bila korišćena, kontrolna lampica na punjaču će svetleti zeleno ili će zasvetleti 1 sekundu i zatim neće svetleti 0,5 sekundi (biće isključena 0,5 sekundi). U tom slučaju, prvo ostavite bateriju da se ohladi, a zatim započinite punjenje.

Srpski

- *1 Postarajte se da baterija bude dobro pričvršćena. Ako je i malo labavo moglo bi da otpadne i da izazove nesreću.
- *2 Montiranje oštrice
- (1) Okrećući držač sečiva u smeru označenom strelicom, ubacite sečivo skroz do kraja u mali prorez držača sečiva. **(Sl. 5-b)**
 - (2) Sečivo će se zaključati na mestu kada se oslobodi držač oštrice.
Sečivo se može pričvrstiti prema gore ili dole, zavisno od rukovanja.
 - (3) Povucite poledinu sečiva testere dva ili tri puta rukom i proverite da li je sečivo bezbedno montirano. **(Sl. 5-c)**

NAPOMENA

- Sečivo se može montirati bez ugradnje u bazu. Međutim, u ovom slučaju uvek proverite da li je baza pričvršćena za alat nakon postavljanja sečiva.
- *3 Montaža lista (sečiva) ubodne testere (prodaje se odvojeno)
Sa ovim proizvodom se može koristiti list ubodne testere sa T-drškom. **(Sl. 5-a)**
Montiran na isti način kao i recipročni list testere. Uverite se da je drška noža postavljena u središnju šupljinu. **(Sl. 6)**
Povucite poledinu sečiva testere dva ili tri puta rukom i proverite da li je sečivo bezbedno montirano. **(Sl. 5-c)**
- *4 Demontiranje sečiva

OPREZ

- Nikada ne dodirujte sečivo testere odmah nakon korišćenja. Metal je vreo i može lako da izazove opekotine na vašoj koži.
- (1) Nakon okretanja držača sečiva, usmerite sečivo nadole. Sečivo treba samo da ispadne. Ako sečivo ne ispadne, izvucite ga rukom.

KADA JE SEČIVO POLOMLJENO

- Čak i kada se sečivo testere slomi i ostane unutar malog proreza držača sečiva, trebalo bi da ispadne kada se držač sečiva okrene, a sečivo je usmereno nadole. Ako sečivo ne ispadne samo, izvucite ga koristeći procedure opisane ispod.
- (1) Ako deo polomljenog sečiva testere viri iz malog prorepa držača sečiva, izvucite deo koji viri i izvucite sečivo.
 - (2) Ako je polomljeni deo sečiva skriven unutar malog proreza, zakačite odlomljeno sečivo koristeći vrh drugog sečiva testere i izvadite ga. **(Sl. 7-b)**

- *5 Ubodno sečenje (za drvo)

NAPOMENA

- Koristeći naglavak ili bazu kao oslonac, postepeno zasecite od vrha sečiva.
- Kako je baza metalna, upotreba baze kao postolja može ogrebat i oštetiti površinu u zavisnosti od materijala koji se seče. U ovom slučaju koristite naglavak kao potporu. Ako uklonite bazu prilikom sečenja prozora, proverite da li je ponovo pričvršćena za alat kada nastavljate da radite sa alatom.

SIGNALI UPOZORENJA LED SVETLA (Sl. 13)

Ovaj proizvod sadrži funkcije koje su dizajnirane da bi se zaštitili sam alat kao i baterija. Dok je prekidač povučen, ako se bilo koje zaštitne funkcije okinu tokom rada, LED svetlo će trepereti kao što je opisano u **Tabela 3**. Kada se bilo koja od zaštitnih funkcija okine, smesta otpustite prst sa prekidača i pratite instrukcije opisane pod korektivnim radnjama.

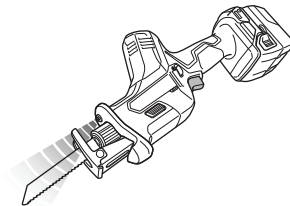

Sl. 13

Tabela 3

| Zaštitna funkcija | Prikaz LED svetla | Korektivna radnja |
|---------------------------|---|---|
| Zaštita od preopterećenja | Uključeno 0,25 sekundi/isključeno 0,25 sekundi ■ ■ ■ ■ ■ | Uklonite uzrok preopterećenja. |
| Temperaturna zaštita | | Dopustite alatu i bateriji da se ohlade temeljno. |
| Zaštita niskog napona | | Ponovo napunite bateriju. |

ODRŽAVANJE I PROVERA

OPREZ

Postarajte se da isključite prekidač i da uklonite bateriju pre održavanja i provere.

1. Provera oštrice

Stalna upotreba tupe ili oštećene oštrice će dovesti do smanjene efikasnosti pri sečenju i može da izazove preopterećenje motora. Zamenite oštricu novom čim primetite preteranu abraziju.

2. Provera montažnih zavrtnjeva

Redovno proveravajte sve montažne zavrtnje i postarajte se da budu dobro zategnuti. Ako bilo koji od ovih zavrtnjeva popusti, odmah ga pritegnite. Propust da to uradite može da izazove ozbiljnu opasnost.

3. Održavanje motora

Namotaji motora su samo „srce“ električnog alata. Poklanjajte odgovarajuću pažnju da se namotaji ne bi oštetili i/ili pokvasili uljem ili vodom.

4. Čišćenje spoljašnjosti

Kada se električni alat isprlja, obrišite ga mekom, suvom krpom ili krpom navlaženom u vodi s deterdžentom. Nemojte da koristite rastvarače na bazi hlora, benzin ili razređivače za farbe jer oni tope plastiku.

5. Čuvanje

Električni alat i bateriju čuvajte na mestu gde je temperatura niža od 40°C i van domašaja dece.

NAPOMENA

Čuvanje litijum-jonskih baterija.

Postarajte se da litijum-jonske baterije budu potpuno napunjene pre nego što ih odložite.

Dugotrajno čuvanje (3 meseca ili više) baterija koje nisu dovoljno napunjene može dovesti do smanjenja radnog učinka, značajnog skraćanja vremena korišćenja baterija ili do njihove nesposobnosti da drže naboj.

Međutim, značajno skraćanje vremena korišćenja baterije može biti regulisano ako se napuni i iskoristi tri do pet puta.

Ako je vreme korišćenja baterija veoma kratko i pored više punjenja i korišćenja, smatrajte da su potpuno istrošene i kupite nove.

OPREZ

Što se tiče rukovanja i održavanja električnih alata, bezbednosni propisi i standardi propisani za svaku zemlju moraju da se poštuju.

Važna napomena o baterijama za HiKOKI akumulatorske električne alate

Uvek koristite neku od naših predviđenih, originalnih baterija. Ne možemo da garantujemo bezbednost i radni učinak našeg akumulatorskog električnog alata kada se koristi s baterijama koje nismo predvideli ili kada se baterije rastave i preprave (na primer prilikom rastavljanja i zamene ćelija ili drugih unutrašnjih delova).

Informacije o buci i vibracijama u vazduhu

Izmerene vrednosti su utvrđene na osnovu EN62841 i objavljene u skladu sa ISO 4871.

Izmereni A-ponderisani nivo jačine zvuka: 92 dB (A)

Izmereni A-ponderisani nivo zvučnog pritiska: 81 dB (A)

Odstupanje K: 5 dB (A).

Nosite zaštitu za sluh.

Ukupne vrednosti vibracija (troosni vektorski zbir) utvrđene na osnovu EN62841.

Sečenje ploča:

Vrednost emisije vibracija **ah, B** = 9,5 m/s²

Odstupanje K = 3,3 m/s²

Sečenje drvenih greda:

Vrednost emisije vibracija **ah, WB** = 12,0 m/s²

Odstupanje K = 1,6 m/s²

Deklarisana ukupna vrednost vibracije i deklarirana vrednost emisije buke izmereni su u skladu sa metodom standardnog testiranja i mogu da se koriste za upoređivanje jednog alata sa drugim.

Takođe mogu da se koriste u preliminarnoj proceni izloženosti.

UPOZORENJE

- Vibracija i emisija buke u toku pravog korišćenja električnog alata može da se razlikuje od deklarirane ukupne vrednosti u zavisnosti od načina na koji se alat koristi, naročito kakva vrsta radnog dela se obrađuje; i
- Odredite mere bezbednosti za zaštitu rukovaoca i to na osnovu procene izloženosti stvarnim uslovima korišćenja (uzimajući u obzir sve faze radnog ciklusa kao što su vreme kada će alat biti isključen, vreme rada u praznom hodu i vreme uključivanja).

NAPOMENA

Zbog neprekidnog programa istraživanja i razvoja kompanije HiKOKI, ovde navedene specifikacije su podložne izmenama bez prethodnog obaveštenja.

GARANCIJA

Garantujemo da HiKOKI električni alati ispunjavaju zakonske/državne propise. Ova garancija se ne odnosi na kvarove ili oštećenja prouzrokovana pogrešnom upotrebom, zloupotrebom ili normalnim trošenjem i habanjem. U slučaju žalbe, molimo vas da nerastavljeni električni alat sa GARANTNIM SERTIFIKATOM, koji se nalazi na kraju uputstva za upotrebu, pošaljete ovlašćenom servisu kompanije HiKOKI.

OPĆENITA SIGURNOSNA UPOZORENJA ZA ELEKTRIČNE ALATE

⚠ UPOZORENJE

Pročitajte sva sigurnosna upozorenja, upute, ilustracije i specifikacije isporučene s ovim električnim alatom. Nepoštivanje upozorenja i uputa može uzrokovati strujni udar, požar i/ili teške ozljede.

Sačuvajte sva upozorenja i upute za ubuduće.

Izraz »električni alat« u upozorenjima odnosi se na električni alat priključen na mrežu (žični) ili na električni alat koji radi na baterije (bežični).

1) Sigurnost radnog mjesta

- Radno mjesto održavajte čistim i dobro osvijetljenim.**
Nered ili neosvijetljeno radno mjesto uzrokuje nesreće.
- Električni alat ne koristite u eksplozivnim okruženjima kao što su prisutnost zapaljivih tekućina, plinova ili prašine.**
Električni alati proizvodi iskre koje mogu zapaliti prašinu ili pare.
- Djecu i ostale osobe držite podalje tijekom korištenja električnog alata.**
Nepažnja može uzrokovati gubitak kontrole.

2) Električna sigurnost

- Utikači električnog alata moraju odgovarati utičnicama na koje se priključuju. Ni na koji način nemojte mijenjati električni utikač. Ne koristite adapterske utikače s uzemljenim električnim alatom.**
Neizmijenjeni utikači i odgovarajuće utičnice smanjuju opasnost od strujnog udara.
- Izbjegavajte dodir tijela s uzemljenim površinama kao što su cijevi, radijatori i hladnjaci.**
Postoji povećana opasnost od strujnog udara ako je vaše tijelo uzemljeno.
- Električni alat ne izlažite kiši i vlazi.**
Ulazak vode u električni alat povećava rizik od strujnog udara.
- Ne zlorabite kabel. Nikada ne koristite kabel za nošenje, povlačenje ili izvlačenje utikača iz utičnice.**
Držite kabel podalje od izvora topline, ulja, oštih rubova ili pomičnih dijelova. Oštećen ili zapetljan kabel povećava opasnost od strujnog udara.
- Kada električni alat koristite na otvorenom, koristite samo produžni kabel odobren za uporabu na otvorenom.**
Uporaba kabela prikladnog za uporabu na otvorenom smanjuje opasnost od strujnog udara.
- Ako je neizbježno korištenje električnog alata na vlažnom mjestu, koristite zaštitne strujne sklopke (FID sklopke).**
Uporaba FID sklopke smanjuje rizik od strujnog udara.

3) Osobna sigurnost

- Budite na oprezu, paziti što radite i koristiti zdrav razum prilikom korištenja električnog alata.**
Električni alat ne koristite ako ste umorni ili pod utjecajem droga, alkohola ili lijekova. Trenutak nepažnje prilikom uporabe električnog alata može uzrokovati ozbiljne ozljede.

- Koristiti osobnu zaštitnu opremu. Uvijek nosite zaštitne naočale.**
Zaštitna oprema, kao što su maske za prašinu, zaštitne cipele otporne na klizanje, kacige ili zaštita sluha, ako se koriste u odgovarajućim uvjetima smanjuju opasnost od nezgoda.
 - Spriječite nehotično pokretanje. Provjerite je li prekidač u isključenom položaju prije spajanja na izvor napajanja i/ili baterije, prije nego uhvatite alat ili prije nošenja alata.**
Nošenje električnih alata s prstom na prekidaču ili priključenih električnih alata čiji prekidač je uključen uzrokuje nesreće.
 - Uklonite sav alat za podešavanje ili ključeve prije nego što uređaj uključite.**
Alat ili ključ koji se nalazi u rotirajućem dijelu alata može uzrokovati ozljede.
 - Ne istezite se kako biste dosegli radno mjesto. Održavajte odgovarajuće uporište i ravnotežu u svim vremenima.**
To omogućuje bolju kontrolu električnog alata u neočekivanim situacijama.
 - Nosite prikladnu odjeću. Ne nosite široku odjeću ili nakit. Držite kosu i odjeću podalje od pokretnih dijelova.**
Pokretni dijelovi mogu zahvatiti široku odjeću, nakit ili dugu kosu.
 - Ako postoje uređaji za priključenje usisivača prašine i uređaji za sakupljanje, provjerite jesu li priključeni i koriste li se na ispravan način.**
Korištenje uređaja za skupljanje prašine može smanjiti opasnosti povezane s prašinom.
 - Nemojte dopustiti da zbog znanja stečenoga čestom uporabom alata postanete previše sigurni i zanemarite sigurnosna načela alata.**
Neoprezna radnja može dovesti do ozbiljne ozljede u djeliću sekunde.
- 4) **Uporaba i njega električnog alata**
- Ne silite električni alat. Koristite odgovarajući električni alat za radnju koju treba obaviti.**
Ispravan električni alat posao će obaviti bolje i sigurnije, pod uvjetima za koje je dizajniran.
 - Ne koristite električni alat ako se ne može uključiti i isključiti prekidačem.**
Bilo koji električni alat koji se ne može kontrolirati pomoću prekidača je opasan i treba ga popraviti.
 - Izvucite utikač iz mrežne utičnice i/ili uklonite bateriju (ako je uklonjiva) iz električnog alata prije podešavanja, zamjene pribora ili odlaganja uređaja.**
Ovim mjerama opreza smanjit ćete rizik od slučajnog pokretanja uređaja.
 - Električni alat koji se ne koristi čuvajte izvan dohvata djece i ne dopustite da alat koriste osobe koje nisu upoznate s načinom rada ili ovim uputama.**
Električni alat je opasan ako ga koriste neiskusne osobe.
 - Održavanje električnih alata i dodataka.**
Provjerite neusklađene ili povezane pokretne dijelove, eventualno polomljene dijelove i sve druge čimbenike koji mogu utjecati na rad električnog alata. Ako je oštećen, alat dajte popraviti prije uporabe. Mnoge nesreće uzrokovane su loše održanim električnim alatima.
 - Alat za rezanje održavajte oštirim i čistim.**
Ispravno održavani alat za rezanje s oštirim oštricama neće se zaglaviti i lakše će se kontrolirati.

SIGURNOSNA UPOZORENJA ZA BEŽIČNU POVRATNU PILU

- g) **Koristite električni alat, pribor i nastavke, itd. u skladu s ovim uputama, uzimajući u obzir radne uvjete i radove koji se izvode.**
Uporaba električnog alata za namjene za koje alat nije predviđen može uzrokovati opasne situacije.
- h) **Održavajte ručke i držeće površine suhima, čistima i bez ulja i masti.**
Sliske ručke i držeće površine ne omogućuju sigurno rukovanje i kontrolu alata u neočekivanim situacijama.
- 5) **Uporaba i njega električnog alata s baterijama**
- a) **Baterije puniti samo pomoću punjača koji je odredio proizvođač.**
Punjač koji je prikladan za jednu vrstu baterije može uzrokovati opasnost od požara ako se koristi s drugom baterijom.
- b) **Električni alat koristite samo s izričito za te alate određenim baterijama.**
Uporaba s bilo kojim drugim baterijama može uzrokovati rizik od ozljeda i požara.
- c) **Kada se baterija ne koristi, držite je podalje od drugih metalnih predmeta kao što spajalice, kovanice, ključevi, čavli, vijci ili drugi sitni metalni predmeti koji mogu uspostaviti vezu između terminala baterije.**
Kratko spajanje terminala baterije može uzrokovati opekline ili požar.
- d) **U slučaju primjene sile, iz baterija može prsnuti tekućina. Izbjegavajte kontakt s tom tekućinom. Ako slučajno dođe do kontakta, isperite vodom. Ako tekućina dospje u oči, dodatno potražiti liječničku pomoć.**
Tekućina iz baterije može uzrokovati iritacije ili opekline.
- e) **Nemojte koristiti bateriju ili alat koji je oštećen ili izmijenjen.**
Oštećene ili izmijenjene baterije se mogu nepredvidivo ponašati što može prouzročiti požar, eksploziju ili opasnost od ozljede.
- f) **Nemojte izlagati bateriju ili alat vatri ili pretjeranoj temperaturi.**
Izloženost vatri ili temperaturi iznad 130°C može uzrokovati eksploziju.
- g) **Slijedite sve upute za punjenje i nemojte puniti bateriju ili alat izvan raspona temperature navedene u uputama.**
Pogrešno punjenje ili pri temperaturama izvan određenog raspona može oštetiti bateriju i povećati opasnost od požara.

6) Servisiranje

- a) **Servisiranje električnog alata prepustite isključivo kvalificiranom osoblju uz korištenje identičnih rezervnih dijelova.**
Na taj će se način osigurati sigurnost električnog alata.
- b) **Nikada nemojte servisirati oštećene baterije.**
Servis baterija smije izvoditi samo proizvođač ili ovlašteni davatelj usluga.

OPREZ

Djecu i nemoćne osobe držite podalje od uređaja. Kad se ne koristi, alat treba držati izvan dohvata djece i nemoćnih osoba.

- Električni alat držite za izolirane površine za držanje tijekom izvođenja operacija pri kojima pribor za rezanje može doći u kontakt sa skrivenim žicama.**
Pribor za rezanje i zatvarači koji dođu u kontakt sa žicama pod naponom mogu pod napon staviti izložene metalne dijelove uređaja, te tako uzrokovati strujni udar.
- Koristite stezaljke ili neki drugi praktični način da biste osigurali izradak na stabilnoj platformi.**
Držanje izratka u ruci ili prislonjenog na tijelo čini ga nestabilnim i može dovesti do gubitka kontrole.

DODATNA SIGURNOSNA UPOZORENJA

- Priprema i provjera radnog okruženja. Uvjerite se da radno mjesto ispunjava sve uvjete navedene u mjerama opreza.
- Ne dopustite da u rupu za priključivanje punjive baterije uđu strani predmeti.
- Nikada ne rastavljajte bateriju i punjač.
- Nikada nemojte kratko spajati punjive baterije. Kratko spajanje baterije proizvodi veliku struju i dovodi do pregrijavanja. To dovodi do opekline ili oštećenja baterije.
- Baterije ne bacajte u vatru. Ako baterija ne izgori, može eksplodirati.
- Bateriju odnesite u trgovinu u kojoj je kupljena čim trajanje pražnjenja baterije nakon ponovnog punjenja postane prekratko za praktičnu uporabu. Istrošene baterije ne bacajte zajedno s ostalim smećem.
- U ventilacijske otvore punjača ne umećite strane predmete. Umetanje metalnih predmeta ili zapaljivih tvari u ventilacijske otvore punjača uzrokovat će strujni udar ili oštećenje punjača.
- Kada koristite ovaj uređaj neprekidno jedinica se može pregrijati, što dovodi do oštećenja motora i prekidača. Stoga, kad god kućičte postane vruće, napravite pauzu neko vrijeme.
- Ako se stroj koristi kontinuirano pri maloj brzini, dodatno opterećenje se stavlja na motor što može dovesti do kvara motora. Uvijek radite s električnim alatom tako da materijal ne uhvati oštricu tijekom rada. Uvijek prilagodite brzinu oštrice kako bi se omogućilo glatko piljenje.
- Uvijek čvrsto držite ručicu i kućičte električnog alata kao što je prikazano na **Sl. 12**. U protivnom je moguće da proizvedena protusila rezultira netočnim, čak i opasnim načinom rada.
- Montiranje i demontiranje oštrice
 - Povucite stražnju stranu oštrice pile dva ili tri puta rukom i provjerite je li oštrica sigurno montirana. Kad vučete oštricu, znat ćete da je ispravno montirana ako klikne, a poluga se malo pomakne. (**Sl. 5-c**)
 - Kad vučete oštricu pile, budite apsolutno sigurni da je vučete sa stražnje strane. Povlačenje drugih dijelova oštrice će rezultirati ozljedom.
 - Nikad ne dirajte oštricu neposredno nakon rada. Metal je vruć i može lako opeći vašu kožu.
 - Ako se slomljena oštrica pile skriva unutar malog proreza, zahvatite slomljenu oštricu vrhom druge oštrice pile i izvadite je. (**Sl. 7-b**)
 - Nakon uporabe, otpušite piljevinu, zemlju, pijesak, vlagu, itd, zrakom ili ih iščetkajte četkom, itd., kako bi se osiguralo da nosač oštrice može funkcionirati bez problema.
 - Nemojte koristiti bilo koju oštricu pile koja ima dotrajalu rupu oštrice. Inače, oštrica pile može ispasti te rezultirati telesnim ozljedama.

12. Uvjerite se da je baterija čvrsto umetnuta. Ako je imalo labava, može ispasti i izazvati nesreću.
13. Nemojte fiksirati i osiguravati bravu prekidača. Osim toga, držite prst dalje od prekidača kada nosite alat. Inače se glavni prekidač može nehotice uključiti, što rezultira neočekivanim nesrećama.
14. Budite oprezni i ne dopustite da piljevina, zemlja, vlaga, itd., uđu u unutrašnjost uređaja kroz klipove tijekom rada. Ako se piljevina i slične stvari nakupljaju na klip, uvijek ga očistite prije uporabe.
15. Tijekom uporabe, pritisnite bazu čvrsto o izradak.
16. Odaberite oštricu pile najprikladnije dužine. U idealnom slučaju, duljina koja viri iz baze oštrice pile nakon oduzimanja duljine izvlačenja pri radu, mora biti veća od materijala.
Ako pilite veliku cijev, veliki blok drva, itd., koji premašuju kapacitet piljenja oštrice; postoji opasnost da oštrica dođe u kontakt s unutarnjim stjenkama cijevi, drva, itd., rezultirajući oštećenjima. **(Sl. 8)**
17. Nikad ne primjenjujte nerazumnu silu na oštricu pile prilikom piljenja. Na taj način možete lako slomiti oštricu.
18. Motor se može zaključati ponekad, ovisno o kombinaciji materijala koji će se rezati i oštrici. Kad god se motor zaključa, odmah ga isključite.
19. Koristite stezaljke ili neki drugi praktični način da biste osigurali izradak na stabilnoj platformi. **(Sl. 9)**
Držanje izratka u ruci ili prislonjenog na tijelo čini ga nestabilnim i može dovesti do gubitka kontrole.
20. Pri rezanju metalnih materijala koristite prikladnu tehniku za rezanje (ulje za osovinu, sapunica, itd.) kako bi produžili životni vijek oštrice.
21. Usporite brzinu prilikom piljenja materijala u malim kružnim lukovima. Nerazumna brzina može slomiti oštricu.
22. Dubinsko rezanje
 - Izbjegavajte dubinsko piljenje metalnih materijala. To lako može oštetiti oštricu.
 - Nikada ne povlačite prekidač dok je vrh oštrice pile pritisnut na materijal. Ako to učinite, oštrica se lako može oštetiti kada se sudari s materijalom.
 - Budite apsolutno sigurni da režete polako, čvrsto držeći tijelo. Ako primijenite nerazumnu silu na oštricu pile tijekom piljenja, oštrica lako može biti oštećena.
23. Držite svjetlo upaljeno samo tijekom rezanja. Ako svijetli ON u drugim slučajevima, glavni prekidač se može nehotice uključiti, što rezultira neočekivanim nesrećama.
24. Nemojte gledati izravno u svjetlost i izlagati oči direktnoj svjetlosti.
Ako stalno izlažete oči svjetlosti, može doći do njihove povrijeđe.
25. Nikada ne dodirujte pokretne dijelove.
Nikada ne stavljajte ruke, prste ili druge dijelove tijela blizu pokretnih dijelova alata.
26. Nikada nemojte rukovati s alatom ako svi štitnici nisu na mjestu.
Nikada nemojte rukovati s alatom ako svi štitnici nisu prisutni i u ispravnom stanju. Ako održavanje ili servisiranje zahtijeva uklanjanje štitnika ili sigurnosnih uređaja, uvjerite se da su isti vraćeni na mjesto prije nastavka rada s alatom.
27. NIKADA ne ostavljajte alat koji radi bez nadzora. Isključite napajanje.
Ne ostavljajte alat dok se u cijelosti ne zaustavi.
28. Električna jedinica je opremljena zaštitnim temperaturnim krugom za zaštitu motora. Kontinuirani rad može izazvati porast temperature jedinice, aktivaciju zaštitnog temperaturnog kruga i automatsko zaustavljanje radnje. Ako se ovo dogodi, dopustite da se alat ohladi prije ponovne uporabe.
29. Nemojte snažno udariti ili slomiti upravljačku ploču. To može dovesti do problema.
30. Nemojte koristiti proizvod ako su terminali alata ili baterije (držač baterije) deformirani.
Ugradnja baterije može uzrokovati kratki spoj koji može dovesti do emisije dima ili paljenja.
31. Držite terminale alata (držač baterije) bez strugotina i prašine.
 - Prije upotrebe, provjerite da strugotine i prašina nisu nakupljeni na području terminala.
 - Tijekom rada, pokušajte izbjeći padanje strugotina ili prašine s instrumenta na bateriju.
 - Ako prekidate rad ili nakon uporabe, nemojte ostavljati alat na mjestu gdje je izložen padanju strugotina ili prašini.
Ako to učinite možete uzrokovati kratki spoj koji može dovesti do emisije dima ili paljenja.
32. Uvijek koristite alat i bateriju na temperaturama između -5°C i 40°C.
33. Bateriju uvijek punite na temperaturi 0–40°C.

MJERE OPREZA ZA LITIJI-IONSKE BATERIJE

U svrhu produljenja vijeka trajanja, litij-ionska baterija opremljena je zaštitom za prekidanje izlazne struje.

U dolje opisanim slučajevima 1 do 3, prilikom korištenja ovoga proizvoda, čak i kada držite prekidač, motor se može zaustaviti. To nije indikacija problema u radu već rezultat zaštitne funkcije.

1. Kada se baterija istroši, motor se zaustavlja.
U tom je slučaju odmah napunite.
2. Ako je alat preopterećen, motor se može zaustaviti. U tom slučaju pustite prekidač alata i otklonite uzrok preopterećenja. Nakon toga alat možete ponovno koristiti.
3. Ako se baterija pregrije uslijed rada pod preopterećenjem, baterija može prestati davati struju.
U tom slučaju prestanite koristiti bateriju i sačekajte da se ohladi. Nakon toga alat možete ponovno koristiti.

Nadalje, molimo vas da obratite pažnju na sljedeća upozorenja i mjere opreza.

UPOZORENJE

Kako bi se spriječio curenje baterije, pregrijavanje, dimljenje, eksplozija i zapaljenje, molimo vas da se pridržavate sljedećih mjera opreza.

1. Pazite da se strugotine i prašina ne nakupljaju na bateriji.
 - Tijekom rada pazite da strugotine i prašina ne padaju na bateriju.
 - Pazite da se strugotine i prašina koji tijekom rada alata padnu na bateriju ne nakupljaju na bateriji.
 - Nekorišteni bateriju ne skladištite na mjestima izloženima strugotinama i prašini.
 - Prije skladištenja baterije, uklonite strugotine i prašinu s baterije i ne skladištite zajedno s metalnim dijelovima (vijci, čavli, itd.).
2. Ne bušite bateriju oštrim predmetima, primjerice čavlima, ne udarajte čekićem, ne gazite, ne bacajte i ne izlažite bateriju teškim udarcima.
3. Ne koristite vidljivo oštećenu ili deformiranu bateriju.
4. Ne koristite baterije obrnutog polariteta.
5. Ne spajajte izravno na električnu utičnicu ili priključnicu upaljača u automobilu.
6. Bateriju ne koristite u svrhe za koje nije namijenjena.
7. Ako se punjenje baterije ne završi niti nakon isteka navedenog vremena punjenja, odmah prekinite daljnje punjenje.
8. Bateriju ne izlažite visokim temperaturama ili visokom tlaku i ne stavljajte u mikrovalne pećnice, sušilice ili spremnike pod visokim tlakom.
9. Držite podalje od vatre čim otkrijete da baterija curi ili osjetite neugodan miris.
10. Ne koristite na mjestima na kojima se generira jak statički elektricitet.

NAZIVI DIJELOVA (SI. 1–SI. 12)

| | | | |
|---|--------------------------------|---|---------------------|
| ① | Ručka | ⑫ | Baterija |
| ② | Gumb za isključivanje | ⑬ | Rupa na oštrici |
| ③ | Motor | ⑭ | Brava |
| ④ | Kućište | ⑮ | Indikator |
| ⑤ | Nazivna pločica | ⑯ | Ubodna oštrica pile |
| ⑥ | LED svjetlo | ⑰ | Prorez klipa |
| ⑦ | Držač oštrice | ⑱ | Kavitacija |
| ⑧ | Oštrica | ⑲ | Još jedna oštrica |
| ⑨ | Baza | ⑳ | Udar |
| ⑩ | Tipka za zaključavanje osovine | ㉑ | Ovratnik |
| ⑪ | Prekidač okidača | | |

- Ako dođe do curenja baterije, neugodnog mirisa, zagrijavanja, promjene boje ili oblika baterije, ili se baterija na bilo koji način promijeni tijekom korištenja, punjenja ili skladištenja, odmah je izvadite iz uređaja ili punjača i prekinite uporabu.
- Nemojte uranjati bateriju ili dopustiti da bilo kakve tekućine uđu unutra. Prodor vodljive tekućine, kao što je voda, može uzrokovati oštećenja koja mogu dovesti do požara ili eksplozije. Čuvajte bateriju na hladnom i suhom mjestu, dalje od gorivih i zapaljivih predmeta. Moraju se izbjeći atmosfere korozivnog plina.

POZOR

- Ako tekućina koja curi iz baterije dospije u oči, nemojte trljati oči i odmah ih dobro isperite čistom vodom, kao je voda iz slavine, te odmah potražite pomoć liječnika. Ako se ne liječi, tekućina može uzrokovati probleme s vidom.
- Ako tekućina iscuri po koži ili odjeći, odmah dobro isperite čistom vodom, kao što je voda iz slavine. Postoji mogućnost iritacije kože.
- Ukoliko prilikom prvog korištenja baterije otkrijete hrđu, neugodan miris, pregrijavanje, promjenu boje, deformacije, i/ili druge nepravilnosti, ne koristite i vratite dobavljaču ili prodavaču.

UPOZORENJE

Ako u terminal litij-ionske baterije dospije provodljivi materijal, baterija se može kratko spojiti i prouzročiti požar. Kod skladištenja litij-ionske baterije svakako se pridržavajte sljedećih pravila.

- U kutije za spremanje ne stavljajte vodljive materijale kao što su čavli i željezna ili bakrena žica.
- Kako bi se spriječio kratki spoj, bateriju stavite u alat ili čvrsto pričvrstite poklopac baterije za spremanje sve dok se ventilator ne vidi.

U POGLEDU TRANSPORTA LITIJ-IONSKE BATERIJE

Prilikom transporta litij-ionske baterije, molimo pridržavajte se sljedećih mjera opreza.

UPOZORENJE

- Obavijestite tvrtku za transport da paket sadrži litij-ionsku bateriju, informirajte tvrtku o njenoj izlaznoj snazi i slijedite upute tvrtke za transport prilikom dogovaranja transporta.
- Litij-ionske baterije čija izlazna snaga prelazi 100 Wh klasificiraju se kao opasni teret i zahtijevaju primjenu posebnih procedura.
 - Za transport u inozemstvo, morate postupati u skladu s međunarodnim zakonima te pravilima i propisima određene zemlje.

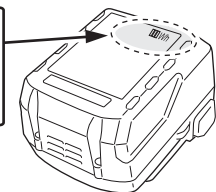
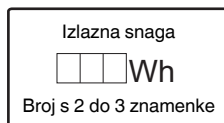

SIMBOLI

UPOZORENJE

Za uređaj se koriste sljedeći simboli. Uvjerite se da prije uporabe razumijete njihovo značenje.

| | |
|--|---|
| | CR18DA: Bežična povratna pila |
| | Kako bi smanjio opasnost od ozljede, korisnik mora pročitati priručnik za uporabu. |
| | Samo za zemlje EU Električni alat ne bacajte zajedno s ostalim kućnim otpadom! Sukladno europskim direktivama 2012/19/EU o otpadnoj električnoj i elektroničkoj opremi, te provedbi u skladu s nacionalnim zakonima i propisima, električni alat i baterije koji su dostigli kraj korisnog radnog vijeka potrebno je prikupljati odvojeno i predati u ustanove za recikliranje. |
| | Jednosmjerna struja |
| | Uključivanje |
| | Isključivanje |
| | Odspojite bateriju |
| | Zaključati |
| | Otključati |
| | Upozorenje |
| | Zabranjena radnja |

STANDARDNA OPREMA

Osim glavne jedinice (1 jedinica), paket sadrži opremu navedenu na stranici 186.

Standardna oprema može se promijeniti bez prethodne najave.

VRSTE PRIMJENE

- ORezanje cijevi od metala i nehrđajućeg čelika.
- Rezanje raznih vrsta drva.
- Rezanje mekog čelika, aluminija i bakrene ploče.
- Rezanje sintetičke smole kao što su fenol smola i vinil klorid.

SPECIFIKACIJE

| | | |
|------------------------|--------------------------|-----------------------|
| Model | CR18DA | |
| Napon | 18 V | |
| Brzina bez opterećenja | 0–3200 min ⁻¹ | |
| Udar | 13 mm | |
| Kapacitet | Slabija čelična cijev | Vanjski promjer 50 mm |
| | Vinil kloridna cijev | Vanjski promjer 50 mm |
| | Drvo | 12 mm |
| | Slabija čelična ploča | 50 mm |
| Težina* | 1,7–2,2 kg | |

* Prema EPTA postupku 01/2014
Ovisno o priključenoj bateriji. Najveća težina je izmjerena s BSL36B18 (prodaje se zasebno).

NAPOMENA

Zbog kontinuiranog programa istraživanja i razvoja tvrtke HiKOKI, ovdje navedene specifikacije mogu se promijeniti bez prethodne najave.

PUNJENJE

Prije uporabe električnog alata, bateriju napunite kako slijedi.

1. **Priključite mrežni kabel punjača u utičnicu.**
Kada utikač punjača spojite u utičnicu, lampica indikatora treperit će crveno (u intervalima od 1 sekunde).

POZOR

Električni kabel ne koristite ako je oštećen. Odmah ga dajte popraviti.

2. **Umetnite bateriju u punjač.**

Bateriju čvrsto umetnite u punjač.

3. **Punjenje**

Prilikom umetanja baterije u punjač započinje punjenje i indikator trajno svijetli crveno.

Kada se baterija napuni, indikator treperi crveno. (U intervalima od 1 sekunde) (Vidi **tablicu 1**)

- Indikator

Signal lampice indikatora bit će kao što je prikazano u **tablici 1**, ovisno o stanju punjača ili punjive baterije.

Tablica 1

| Signali indikatora | | | |
|-----------------------------|-----------------------|----------|---|
| Lampica indikatora (crvena) | Prije punjenja | Treperi | Svijetli 0,5 sekundu. Ne svijetli 0,5 sekundi. (isključen 0,5 sekundi) |
| | Tijekom punjenja | Svijetli | Svijetli kontinuirano |
| | Punjenje završeno | Treperi | Svijetli 0,5 sekundu. Ne svijetli 0,5 sekundi. (isključen 0,5 sekundi) |
| | Punjenje nemoguće | Treperi | Svijetli 0,1 sekundu. Ne svijetli 0,1 sekundu. (isključen 0,1 sekundi) |
| | Pregrijavanje čekanje | Treperi | Svijetli 1 sekundu. Ne svijetli 0,5 sekundi. (isključen 0,5 sekundi) |
| | | | Kvar baterije ili punjača |
| | | | Baterija pregrijana. Punjenje nije moguće. (Punjenje će započeti kada se baterija ohladi) |

- Temperature i vrijeme punjenja baterije.
Temperature i vrijeme punjenja prikazani su u **tablici 2**.

Tablica 2

| | | Punjač | | UC18YFSL | | | | |
|----------|---|----------|---|--|--|--|---------------------------------|--|
| Baterija | Vrsta baterije | Li-ion | | | | | | |
| | Temperature na kojima se baterija može puniti | 0°C–50°C | | | | | | |
| | Napon punjenja | V | 14,4 | | | 18 | | |
| | Vrijeme punjenja, cca. (Pri 20°C) | min | BSL14xx serija | | BSL18xx serija | | Višenaponska serija | |
| | | | (4 stanice) | (8 stanica) | (5 stanica) | (10 stanica) | (10 stanica) | |
| | | | BSL1415S : 20 BSL1415 : 22 BSL1415X : 22 BSL1420 : 30 BSL1425 : 35 BSL1430C : 45 | BSL1430 : 45 BSL1440 : 60 BSL1450 : 75 BSL1460 : 90 | BSL1815S : 20 BSL1815 : 22 BSL1815X : 22 BSL1820 : 30 BSL1825 : 35 BSL1830C : 45 BSL1850C : 75 | BSL1830 : 45 BSL1840 : 60 BSL1850 : 75 BSL1860 : 90 | BSL36A18 : 75 BSL36B18 : 120 | |

NAPOMENA

Vrijeme punjenja može varirati ovisno o temperaturi okoline i naponu izvora napajanja.

POZOR

Kad se punjač baterija koristi kontinuirano, punjač će se zagrijati, a to može uzrokovati probleme. Nakon što je punjenje završeno, odmorite punjač oko 15 minuta prije sljedećeg punjenja.

4. Isključite mrežni kabel punjača iz utičnice.**5. Čvrsto držite punjač i izvucite bateriju.****NAPOMENA**

Obavezno izvadite bateriju iz punjača nakon punjenja i zatim je pohranite.

O električnom pražnjenju u slučaju novih baterija, itd.

Kako unutarnja kemijska tvar novih baterija i akumulatora koje nisu korištene dulje vrijeme nije aktivirana, električno pražnjenje može biti nisko kada ih se koristi prvi i drugi put. Ovo je privremena pojava i normalno vrijeme potrebno za punjenje će se vratiti punjenjem baterija 2–3 puta.

Kako da baterije rade duže.

- (1) Napunite baterije prije nego se potpuno isprazne. Kada osjetite da snaga alata postaje slabija, prestanite koristiti alat i napunite njegove baterije. Ako nastavite koristiti alat i iscrpate struju, baterija se može oštetiti i njezin životni vijek će postati kraći.
- (2) Izbjegavajte punjenje na visokim temperaturama. Punjiva baterija će biti vruća odmah nakon korištenja. Ako se takva baterija puni odmah nakon upotrebe, njezina unutarnja kemijska tvar će se pogoršati a životni vijek baterije će se skratiti. Ostavite bateriju i napunite je nakon što se ohladi.

POZOR

- Ako se puni zagrijana baterija koja je na duže vrijeme ostavljena na mjestu izloženom izravnom suncu ili je upravo korištena, indikator punjenja svijetli zeleno ili svijetli 1 sekundu, i ne svijetli 0,5 sekundi (isključen na 0,5 sekundi). U tom slučaju pustite da se baterija najprije ohladi, a tek potom započnite s punjenjem.
- Ako indikator punjenja treperi crveno (u intervalima od 0,2 sekunde), provjerite i izvadite strane predmete iz konektora punjača baterije. Ako nema stranih predmeta, moguće je da su baterija ili punjač neispravni. Odnosite u ovlaštenu servis.

- Budući da ugrađeno mikro-računalo treba otprilike 3 sekunde kako bi ustanovilo da je baterija, koja se puni izvađena iz punjača, pričekajte barem 3 sekunde prije ponovnog umetanja za nastavak punjenja. Ako se baterija ponovo umetne u roku manjem od 3 sekunde, baterija se možda neće ispravno puniti.

MONTAŽA I RAD

| Aktivnost | Slika | Stranica |
|---|-------|----------|
| Vađenje i umetanje baterije*1 | 2 | 2 |
| Punjenje | 3 | 2 |
| Rad s prekidačima | 4 | 3 |
| Montiranje oštrice*2 | 5 | 3 |
| Montiranje ubodne oštrice pile*3 | 6 | 4 |
| Demontiranje oštrice*4 | 7-a | 4 |
| Odaberite oštricu pile odgovarajuće duljine | 8 | 4 |
| Dobro pričvrstite izradak | 9 | 5 |
| Podešavanje baze | 10 | 5 |
| Ubodno rezanje (za drvo)*5 | 11 | 5 |
| Odabir pribora | — | 187 |

*1 Uvjerite se da je baterija čvrsto umetnuta. Ako je imalo labava, može ispasti i izazvati nesreću.

*2 Montiranje oštrice

(1) Okretanjem držača oštrice u smjeru strelice, umetnite oštricu do kraja u mali otvor držača oštrice. **(Sl. 5-b)**

(2) Oštrica će se zaključati na mjestu kada se držač oštrice otpusti. Oštrica se može pričvrstiti okrenuta prema gore ili dolje, ovisno o funkciji.

(3) Povucite stražnju stranu oštrice pile dva ili tri puta rukom i provjerite je li oštrica sigurno montirana. **(Sl. 5-c)**

NAPOMENA

List se može montirati bez postavljanja u postolje. Međutim, u ovom slučaju, uvijek provjerite da je baza spojena na alat nakon montaže oštrice.

- *3 Montiranje ubodne oštrice pile (prodaje se zasebno) List pile s T-trudnom može se koristiti s ovim proizvodom. (SI. 5-a)

Postavlja se na isti način kao recipročna oštrica pile. Provjerite je li drška oštrice postavljena u srednju šupljinu. (SI. 6)

Povucite stražnju stranu oštrice pile dva ili tri puta rukom i provjerite je li oštrica sigurno montirana. (SI. 5-c)

- *4 Demontiranje oštrice

POZOR

Nikad ne dirajte oštricu neposredno nakon rada. Metal je vruć i može lako opeći vašu kožu.

- (1) Nakon okretanja držača oštrice, usmjerite oštricu prema dolje. Oštrica bi trebala sama ispasti. Ako oštrica ne ispadne, izvucite ju rukom.

KADA JE OŠTRICA SLOMLJENA

Čak i kada je ubodna oštrica pile slomljena i ostane unutar malog proreza koji ju drži, trebala bi ispasti kada je poluga okrenuta i držač oštrice je usmjeren prema dolje. Ako oštrica sama ne ispadne, izvadite ju pomoću postupaka opisanih u nastavku.

- (1) Ako dio slomljene oštrice pile viri iz malog proreza koji je drži, izvucite izbočeni dio i izvadite oštricu.
 (2) Ako je slomljena oštrica pile skrivena unutar malog proreza, zahvatite slomljenu oštricu vrhom druge oštrice pile i izvadite je. (SI. 7-b)

- *5 Ubodno rezanje (za drvo)

NAPOMENA

- Koristeći prsten ili postolje kao nosač, postupno režite od vrha oštrice.
- Budući da je baza metalna, ako se koristi kao nosač može izgresti ili oštetiti površinu ovisno o materijalu koji se reže. U tom slučaju upotrijebite ovratnik kao potporu. Ako uklonite bazu prilikom rezanja prozora, pobrinite se da je ponovno spojen na alat kada nastavite s radom alata.

ZNAKOVI UPOZORENJA LED SVJETLOM (SI. 13)

Ovaj proizvod opremljen je funkcijama koje su konstruirane kako bi zaštitile sami alat kao i bateriju. Kada je prekidač pritisnut, ako se pokrene bilo koja od zaštitnih funkcija tijekom rada, LED svjetlo će treptati kako je opisano u **Tablici 3**. Kada je pokrenuta bilo koja od zaštitnih funkcija, odmah uklonite svoj prst s prekidača i slijedite upute opisane pod korektivnim postupcima.

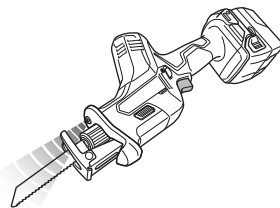

SI. 13

Tablica 3

| Zaštitne funkcije | Zaslon LED svjetla | Korektivni postupci |
|---------------------------|--|---|
| Zaštita od preopterećenja | Uključeno 0,25 sekundu/isključeno 0,25 sekundi | Uklonite uzrok preopterećenja. |
| Temperaturna zaštita | | Dopustite da se alat i baterija potpuno ohlade. |
| Nisko naponska zaštita | ■ ■ ■ ■ ■ | Napunite bateriju. |

ODRŽAVANJE I INSPEKCIJA

POZOR

Budite sigurni da ste isključili prekidač i izvadili bateriju prije održavanja i pregledavanja.

1. Pregledavanje oštrice

Korištenje tupe ili oštećene oštrice će dovesti do smanjenja učinkovitosti piljenja i može izazvati preopterećenje motora. Zamijenite oštricu novom čim se pojavi prekomjerna abrazija.

2. Provjera vijaka

Redovito pregledavajte sve vijke i osigurajte da su pravilno zategnuti. Ukoliko se bilo koji vijak otpusti, odmah ga zategnite. Nepridržavanje ovih naputaka može uzrokovati ozbiljne opasnosti.

3. Održavanje motora

Jedinica s namotom motora samo je »srce« električnog alata. Posebno pazite da se namot ne ošteti i/ili smooči djelovanjem ulja ili vode.

4. Vanjsko čišćenje

Kad je električni alat prljav, obrišite mekom suhom krpom ili krpom navlaženom sapunicom. Ne koristite otapala na bazi klora, benzin ili razrjeđivač, jer otapaju plastiku.

5. Skladištenje

Električni alat i bateriju čuvajte na mjestu na kojem je temperatura manja od 40°C i izvan dosega djece.

NAPOMENA

Skladištenje litij-ionskih baterija.

Uvjerite se da su litij-ionske baterije napunjene prije nego ih spremite.

Dugotrajno skladištenje (3 mjeseca ili duže) baterija s niskim nabojem može dovesti do pogoršanja performansi, značajno smanjiti korisno vrijeme baterije ili uzrokovati nemogućnost baterije da zadrži punjenje.

Međutim, značajno smanjeno vrijeme korištenja baterije može se oporaviti višekratnim punjenjem i korištenjem baterije dva do pet puta.

Ako je vrijeme trajanja baterije izuzetno kratko unatoč ponovljenom punjenju i uporabi, baterija je najvjerojatnije istrošena. U tom slučaju nabavite novu bateriju.

POZOR

Tijekom rada i održavanja električnih alata, potrebno je pridržavati se sigurnosnih propisa i standarda propisanih u svakoj zemlji.

Važna obavijest za baterije za HIKOKI bežični električni alat

Molimo uvijek koristite naše originalne baterije. Ne možemo jamčiti sigurnost i učinkovitost našeg bežičnog električnog alata ako se koristi s drugim baterijama, ili kad se baterije rastavljaju i mijenjaju (kao što je demontaža i zamjena ćelija ili drugih unutarnjih dijelova).

JAMSTVO

Jamčimo da HIKOKI električni alat udovoljava zakonskim propisima. Ovo jamstvo ne pokriva oštećenja nastala pogrešnom uporabom, zlorabom, ili normalnim trošenjem. U slučaju prigovora, nerastavljen električni alat zajedno s POTVRDOM O JAMSTVU na kraju ovih uputa pošaljite ovlaštenom HIKOKI servisu.

Informacije o buci i vibracijama

Izmjerene vrijednosti određene su sukladno EN62841 i u skladu s normom ISO 4871.

Izmjerena razina zvučne snage A: 92 dB (A)

Izmjerena razina zvučnog tlaka A: 81 dB (A)

Nesigurnost K: 5 dB (A).

Nosite zaštitu sluha.

Ukupne vrijednosti vibracija (zbroj triju vektora) određene prema EN62841.

Rezanje ploča:

Vrijednost emisije vibracija $a_{h, B} = 9,5 \text{ m/s}^2$

Nesigurnost K = 3,3 m/s^2

Rezanje drvenih greda:

Vrijednost emisije vibracija $a_{h, WB} = 12,0 \text{ m/s}^2$

Nesigurnost K = 1,6 m/s^2

Deklarirana ukupna vrijednost vibracije i deklarirana vrijednost emisije buke izmjereni su u skladu sa standardnim metodama ispitivanja, a mogu se koristiti za međusobne usporedbe alata.



Također se mogu koristiti za preliminarnu procjenu izloženosti.

UPOZORENJE

- Vibracija i emisija buke prilikom stvarnog korištenja električnog alata mogu se razlikovati od deklarirane ukupne vrijednosti ovisno o načinima na koje se alat koristi, osobito o vrsti izratka koji se obrađuje; i
- Osigurajte sigurnosne mjere zaštite za osobe koje koriste alat, a koje se temelje na procjeni izloženosti u stvarnim uvjetima uporabe (uzimajući u obzir sve dijelove operativnog ciklusa, kao što su vremena kada je uređaj isključen, i kada radi u praznom hodu, zajedno s vremenom aktivnog korištenja).

NAPOMENA

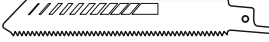
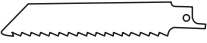
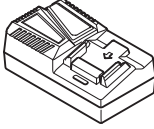
Zbog kontinuiranog programa istraživanja i razvoja tvrtke HIKOKI, ovdje navedene specifikacije mogu se promijeniti bez prethodne najave.

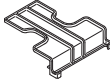
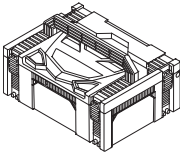
| | CR18DA | | |
|---|--------|------|-------|
| | (2JA) | (NN) | (NNK) |
|  <p>No. 107</p> | 1 | 1 | 1 |
|  <p>No. 5</p> | 1 | 1 | 1 |
|  <p>UC18YFSL</p> | 1 | — | — |
|  <p>BSL1850C</p> | 2 | — | — |
|  | 1 | — | — |
|  | 1 | — | 1 |

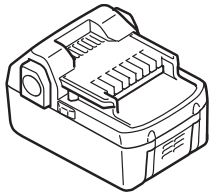
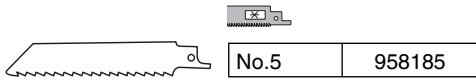

BSL18..

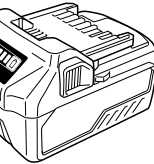
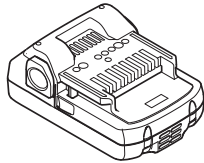

BSL36..18

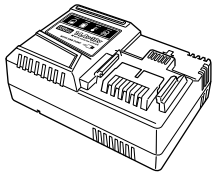

UC18YSL3 (14,4 V - 18 V)

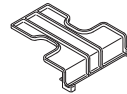

329897

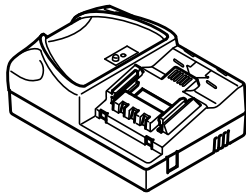

UC18YML2 (14,4V - 18V)

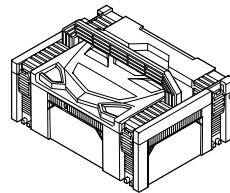

336471

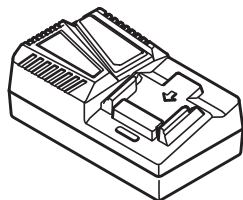

UC18YFSL (14,4V - 18V)



376551

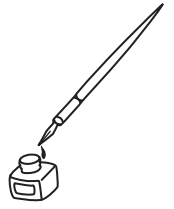

| | | |
|--|--|---|
| <p>English</p> <p>GUARANTEE CERTIFICATE</p> <ol style="list-style-type: none"> Model No. Serial No. Date of Purchase Customer Name and Address Dealer Name and Address (Please stamp dealer name and address) | <p>Dansk</p> <p>GARANTIBEVIS</p> <ol style="list-style-type: none"> Modelnummer Serienummer Købsdato Kundes navn og adresse Forhandlers navn og adresse (Indsæt stempel med forhandlers navn og adresse) | <p>Română</p> <p>CERTIFICAT DE GARANȚIE</p> <ol style="list-style-type: none"> Model nr. Nr. de serie Data cumpărării Numele și adresa clientului Numele și adresa distribuitorului (Vă rugăm aplicați ștampila cu numele și adresa distribuitorului) |
| <p>Deutsch</p> <p>GARANTIESCHEIN</p> <ol style="list-style-type: none"> Modell-Nr. Serien-Nr. Kaufdatum Name und Anschrift des Kunden Name und Anschrift des Händlers (Bitte mit Namen und Anschrift des Händlers abstempeln) | <p>Norsk</p> <p>GARANTISERTIFIKAT</p> <ol style="list-style-type: none"> Modellnr. Serienr. Kjøpsdato Kundens navn og adresse Forhandlerens navn og adresse (Vennligst stemple forhandlerens navn og adresse) | <p>Slovenščina</p> <p>GARANCIJSKO POTRDILO</p> <ol style="list-style-type: none"> Št. modela Serijska št. Datum nakupa Ime in naslov kupca Ime in naslov prodajalca (Prosimo vtisnite zig z imenom in naslovom prodajalca) |
| <p>Français</p> <p>CERTIFICAT DE GARANTIE</p> <ol style="list-style-type: none"> No. de modèle No de série Date d'achat Nom et adresse du client Nom et adresse du revendeur (Cachet portant le nom et l'adresse du revendeur) | <p>Suomi</p> <p>TAKUUTODISTUS</p> <ol style="list-style-type: none"> Malli nro Sarja nro Ostoväivämäärä Asiakkaan nimi ja osoite Myyjän nimi ja osoite (Leimaa myyjän nimi ja osoite) | <p>Slovenčina</p> <p>ZÁRUČNÝ LISTA</p> <ol style="list-style-type: none"> Č. modelu Sériové č. Dátum zakúpenia Meno a adresa zákazníka Názov a adresa predajcu (Pečiatka s názvom a adresou predajcu) |
| <p>Italiano</p> <p>CERTIFICATO DI GARANZIA</p> <ol style="list-style-type: none"> Modello N° di serie Data di acquisto Nome e indirizzo dell' acquirente Nome e indirizzo del rivenditore (Si prega di apporre il timbro con questi dati) | <p>Ελληνικά</p> <p>ΠΙΣΤΟΠΟΙΗΤΙΚΟ ΕΓΓΥΗΣΗΣ</p> <ol style="list-style-type: none"> Αρ. Μοντέλου Αύξων Αρ. Ημερομηνία αγοράς Όνομα και διεύθυνση πελάτη Όνομα και διεύθυνση μεταπωλητή (Παρακαλούμε να χρησιμοποιηθεί σφραγίδα) | <p>Български</p> <p>ГАРАНЦИОНЕН СЕРТИФИКАТ</p> <ol style="list-style-type: none"> Модел № Сериен № Дата за закупуване Име и адрес на клиента Име и адрес на търговеца (Моля, отпечатайте името и адрес на дилъра) |
| <p>Nederlands</p> <p>GARANTIEBEWIJS</p> <ol style="list-style-type: none"> Modelnummer Serienummer Datum van aankoop Naam en adres van de gebruiker Naam en adres van de handelaar (Stempel a.u.b. naam en adres vande handelaar) | <p>Polski</p> <p>GWARANCJA</p> <ol style="list-style-type: none"> Model Numer seryjny Data zakupu Nazwa Klienta i adres Nazwa dealera i adres (Pieczęć punktu sprzedaży) | <p>Srpski</p> <p>GARANTNI SERTIFIKAT</p> <ol style="list-style-type: none"> Br. modela. Serijski br. Datum kupovine Ime i adresa kupca Ime i adresa prodavca (Molimo da stavite pečat na ime i adresu trgovca) |
| <p>Español</p> <p>CERTIFICADO DE GARANTÍA</p> <ol style="list-style-type: none"> Número de modelo Número de serie Fecha de adquisición Nombre y dirección del cliente Nombre y dirección del distribuidor (Se ruega poner el sello del distribuidor con su nombre y dirección) | <p>Magyar</p> <p>GARANCIA BIZONYLAT</p> <ol style="list-style-type: none"> Típuszám Sorozatszám A vásárlás dátuma A Vásárló neve és címe A Kereskedő neve és címe (Kérjük ide elhelyezni a Kereskedő nevének és címének pecsétjét) | <p>Hrvatski</p> <p>JAMSTVENI CERTIFIKAT</p> <ol style="list-style-type: none"> Br modela. Serijski br. Datum kupnje Ime i adresa kupca Ime i adresa trgovca (Molimo stavite pečat na ime i adresu trgovca) |
| <p>Português</p> <p>CERTIFICADO DE GARANTIA</p> <ol style="list-style-type: none"> Número do modelo Número do série Data de compra Nome e morada do cliente Nome e morada do distribuidor (Por favor, carimbe o nome e morada do distribuidor) | <p>Čeština</p> <p>ZÁRUČNÍ LIST</p> <ol style="list-style-type: none"> Model č. Série č. Datum nákupu Jméno a adresa zákazníka Jméno a adresa prodejce (Prosíme o razítko se jménem a adresou prodejce) | |
| <p>Svenska</p> <p>GARANTICERTIFIKAT</p> <ol style="list-style-type: none"> Modellnr Serienr Inköpsdatum Kundens namn och adress Försäljarens namn och adress (Stämpla försäljarens namn och adress) | <p>Türkçe</p> <p>GARANTİ SERTİFİKASI</p> <ol style="list-style-type: none"> Model No. Seri No. Satın Alma Tarihi Müşteri Adı ve Adresi Bayi Adı ve Adresi (Lütfen bayi adını ve adresini kaşe olarak basın) | |

HIKOKI

| | |
|---|--|
| ① | |
| ② | |
| ③ | |
| ④ | |
| ⑤ | |



Hikoki Power Tools Deutschland GmbH

Siemensring 34, 47877 Willich, Germany
Tel: +49 2154 49930
Fax: +49 2154 499350
URL: <http://www.hikoki-powertools.de>

Hikoki Power Tools Netherlands B.V.

Brabanthaven 11, 3433 PJ Nieuwegein, The Netherlands
Tel: +31 30 6084040
Fax: +31 30 6067266
URL: <http://www.hikoki-powertools.nl>

Hikoki Power Tools (U.K.) Ltd.

Precedent Drive, Rooksley, Milton Keynes, MK 13, 8PJ,
United Kingdom
Tel: +44 1908 660663
Fax: +44 1908 606642
URL: <http://www.hikoki-powertools.uk>

Hikoki Power Tools France S.A.S.

Parc de l'Eglantier 22, rue des Cerisiers, Lisses-C.E. 1541,
91015 EVRY CEDEX, France
Tel: +33 1 69474949
Fax: +33 1 60861416
URL: <http://www.hikoki-powertools.fr>

Hikoki Power Tools Belgium N.V./S.A.

Koningin Astridlaan 51, B-1780 Wemmel, Belgium
Tel: +32 2 460 1720
Fax: +32 2 460 2542
URL: <http://www.hikoki-powertools.be>

Hikoki Power Tools Italia S.p.A

Via Piave 35, 36077, Altavilla Vicentina (VI), Italy
Tel: +39 0444 548111
Fax: +39 0444 548110
URL: <http://www.hikoki-powertools.it>

Hikoki Power Tools Ibérica, S.A.

C/ Puigbarral, 26-28, Pol. Ind. Can Petit, 08227 Terrassa
(Barcelona), Spain
Tel: +34 93 735 6722
Fax: +34 93 735 7442
URL: <http://www.hikoki-powertools.es>

Hikoki Power Tools Österreich GmbH

IndustrieZentrum NÖ –Süd, Straße 7, Obj. 58/A6 2355
Wiener Neudorf, Austria
Tel: +43 2236 64673/5
Fax: +43 2236 63373
URL: <http://www.hikoki-powertools.at>

Hikoki Power Tools Norway AS

Kjeller Vest 7, N-2007 Kjeller, Norway
Tel: (+47) 6692 6600
Fax: (+47) 6692 6650
URL: <http://www.hikoki-powertools.no>

Hikoki Power Tools Sweden AB

Rotebergsvagen 2B SE-192 78 Sollentuna, Sweden
Tel: (+46) 8 598 999 00
Fax: (+46) 8 598 999 40
URL: <http://www.hikoki-powertools.se>

Hikoki Power Tools Denmark A/S

Lillebaeltsvej 90, 6715 Esbjerg N, Denmark
Tel: (+45) 75 14 32 00
Fax: (+45) 75 14 36 66
URL: <http://www.hikoki-powertools.dk>

Hikoki Power Tools Finland Oy

Tupalankatu 9, 15680 Lahti, Finland
Tel: (+358) 20 7431 530
Fax: (+358) 20 7431 531
URL: <http://www.hikoki-powertools.fi>

Hikoki Power Tools Hungary Kft.

1106 Bogáncsvirág u.5-7, Budapest, Hungary
Tel: +36 1 2643433
Fax: +36 1 2643429
URL: <http://www.hikoki-powertools.hu>

Hikoki Power Tools Polska Sp. z o. o.

ul. Gierdziejewskiego 1
02-495 Warszawa, Poland
Tel: +48 22 863 33 78
Fax: +48 22 863 33 82
URL: <http://www.hikoki-narzedzia.pl>

Hikoki Power Tools Czech s.r.o.



Modřická 205, 664 48 Moravany, Czech Republic
Tel: +420 547 422 660
Fax: +420 547 213 588
URL: <http://www.hikoki-powertools.cz>

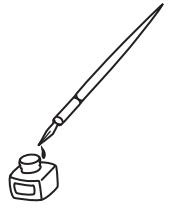

Hikoki Power Tools Romania S.R.L.

Ring Road, No. 66, Mustang Traco Warehouses, Warehouse
No.1, Pantelimon City, 077145, Ilfov County, Romania
Tel: +40 371 135 109
Fax: +40 372 899 765
URL: <http://www.hikoki-powertools.ro>





| | |
|---|--|
| <p>English</p> <p>EC DECLARATION OF CONFORMITY</p> <p>We declare under our sole responsibility that Cordless Reciprocating Saw, identified by type and specific identification code *1), is in conformity with all relevant requirements of the directives *2) and standards *3). Technical file at *4) – See below. The European Standard Manager at the representative office in Europe is authorized to compile the technical file. The declaration is applicable to the product affixed CE marking.</p> | <p>Nederlands</p> <p>EC VERKLARING VAN CONFORMITEIT</p> <p>Wij verklaren onder onze eigen verantwoordelijkheid dat Snoerloze schroobzaagmachine, geïdentificeerd door het type en de specifieke identificatiecode*1), voldoet aan alle relevante bepalingen van de richtlijnen*2) en normen*3). Technische documentatie bij*4) – zie onder. De Europese Normen Manager bij de vertegenwoordiging in Europa is gemachtigd om het technisch dossier samen te stellen. Deze verklaring is van toepassing op producten voorzien van de CE-markeringen.</p> |
| <p>Deutsch</p> <p>EG-KONFORMITÄTSERLÄRUNG</p> <p>Wir erklären in alleiniger Verantwortung, dass die durch den Typ und den spezifischen Identifizierungscode *1) identifizierte Akku-Tigersäge allen einschlägigen Bestimmungen der Richtlinien *2) und Normen *3) entspricht. Technische Unterlagen unter *4) – Siehe unten. Die Leitung der repräsentativen Behörde für europäische Normen und Richtlinien ist berechtigt, die technischen Unterlagen zusammenzustellen. Die Erklärung gilt für die an dem Produkt angebrachte CE-Kennzeichnung.</p> | <p>Español</p> <p>DECLARACIÓN DE CONFORMIDAD DE LA CE</p> <p>Declaramos bajo nuestra única responsabilidad que la Sierra sable a batería, identificada por tipo y por código de identificación específico *1), está en conformidad con todas las disposiciones correspondientes de las directivas *2) y de las normas *3). Documentación técnica en *4) – Ver a continuación. El Director de Normas Europeas en la oficina de representación en Europa está autorizado para elaborar el expediente técnico. La declaración se aplica al producto con marcas de la CE.</p> |
| <p>Français</p> <p>DECLARATION DE CONFORMITE CE</p> <p>Nous déclarons sous notre entière responsabilité que la scie sabre à batterie, identifiée par le type et le code d'identification spécifique *1) est en conformité avec toutes les exigences applicables des directives *2) et des normes *3). Dossier technique en *4) – Voir ci-dessous. Le Gestionnaire des normes européennes du bureau de représentation en Europe est autorisé à constituer le dossier technique. Cette déclaration s'applique aux produits désignés CE.</p> | <p>Português</p> <p>DECLARAÇÃO DE CONFORMIDADE CE</p> <p>Declaramos, sob nossa única e inteira responsabilidade, que Serra de Sabre a Bateria, identificada por tipo e código de identificação específico *1), está em conformidade com todos os requerimentos relevantes das diretivas *2) e normas *3). Ficheiro técnico em *4) – Consulte abaixo. O Gestor de Normas Europeias no escritório de representação na Europa está autorizado a compilar o ficheiro técnico. A declaração aplica-se aos produtos com marca CE.</p> |
| <p>Italiano</p> <p>DICHIARAZIONE DI CONFORMITÀ CE</p> <p>Dichiariamo sotto la nostra esclusiva responsabilità che il seghetto alternativo frontale a batteria, identificato dal tipo e dal codice identificativo specifico *1), è conforme a tutti i requisiti delle direttive *2) e degli standard *3). Documentazione tecnica presso *4) – Vedere sotto. Il gestore delle norme europee presso l'ufficio di rappresentanza in Europa è autorizzato a compilare il fascicolo tecnico. La dichiarazione è applicabile ai prodotti cui sono applicati i marchi CE.</p> | <p>Svenska</p> <p>EG-DEKLARATION BETRÄFFANDE LIKFORMIGHET</p> <p>Vi förklarar på eget ansvar att denna batteridrivna sticksåg, identifierad enligt typ och särskild identifikationskod *1), överensstämmer med alla relevanta krav i direktiven *2) och standarderna *3). Teknisk fil enligt *4) – Se nedan. Den europeiska standardansvariga på representationskontoret i Europa är auktoriserad att sammanställa den tekniska filen. Denna försäkran gäller för produkten med tillhörande CE-märkning.</p> |
| <p>*1) CR18DA C359766S *2) 2006/42/EC, 2014/30/EU, 2014/35/EU, 2011/65/EU *3) EN62841-1:2015 EN62841-2-11:2016+A1:2020 EN60335-1:2012+A11:2014 EN60335-2-29:2004+A2:2010 EN55014-1:2006+A1:2009+A2:2011 EN55014-2:1997+A1:2001+A2:2008</p> | |
| <p>*4) Representative office in Europe Hikoki Power Tools Deutschland GmbH Siemensring 34, 47877 Willich, Germany</p> <p>Head office in Japan Koki Holdings Co., Ltd. Shinagawa Intercity Tower A, 15-1, Konan 2-chome, Minato-ku, Tokyo, Japan</p> <p>31. 5. 2022 Akihisa Yahagi European Standard Manager</p> <p>31. 5. 2022  A. Nakagawa Corporate Officer</p>  | |

| | |
|--|--|
| <p>Dansk</p> <p>EF-OVERENSSTEMMELSESERKLÆRING</p> <p>Vi erklærer os fuldstændige ansvarlige for, at den Batteridrevede stiksav, identificeret ved type og specifik identifikationskode *1), er i overensstemmelse med alle relevante krav i direktiverne *2) og standarderne *3). Teknisk fil i *4) – Se nedenfor.</p> <p>Lederen af europæiske standarder ved repræsentationskontoret i Europa er bemyndiget til at compilere den tekniske fil.</p> <p>Erklæringen gælder produktet, der er mærket med CE.</p> | <p>Polski</p> <p>DEKLARACJA ZGODNOŚCI Z WE</p> <p>Oświadczamy na własną wyłączną odpowiedzialność, że Pila szablata bateryjna podanego typu i oznaczona unikalnym kodem identyfikacyjnym *1) jest zgodna z wszystkimi właściwymi wymogami dyrektyw *2) i norm *3). Dokumentacja techniczna w *4) – Patrz poniżej.</p> <p>Menedżer Norm Europejskich przedstawicielstwa firmy w Europie jest upoważniony do sporządzania dokumentacji technicznej.</p> <p>Niniejsza deklaracja ma zastosowanie do produktu opatrzonego znakiem CE.</p> |
| <p>Norsk</p> <p>EF'S ERKLÆRING OM OVERENSSTEMMELSE</p> <p>Vi erklærer på eget ansvar at batteridrevet stikksag, identificert etter type og spesifikk identifikasjonskode *1), er i samsvar med alle relevante krav i direktiver *2) og standarder *3). Teknisk fil under *4) – Se nedenfor.</p> <p>Styreren for europeiske standarder ved representantkontoret i Europa er autorisert til å compilere den tekniske filen.</p> <p>Erklæringen gjelder for CE-merket på produktet.</p> | <p>Magyar</p> <p>EK MEGFELELŐSÉGI NYILATKOZAT</p> <p>A kizárólagos felelősségünkre kijelentjük, hogy az Akkumulátoros orrfűrés, mely típus és egyedi azonosító kód *1) alapján azonosított, megfelel az irányelvek vonatkozó követelményeinek *2) és szabványainak *3). Műszaki fájl a *4) - Lásd alább.</p> <p>Az EU képviseleti iroda európai szabványügyi menedzsere jogosult a műszaki dokumentáció összeállítására.</p> <p>Jelen nyilatkozat a terméken feltüntetett CE jelzésre vonatkozik.</p> |
| <p>Suomi</p> <p>EY-ILMOITUS YHDENMUKAISUUDESTA</p> <p>Vakuutamme yksinomaisella vastuullamme, että paristokäyttöinen lehtisaha, joka identifioidaan tyypin ja erityisen tunnistuskoodin *1) perusteella, on kaikkien direktiivien *2) ja standardien *3) asiaankuuluvien vaatimusten mukainen. Tekninen tiedosto kohdassa *4) – katso alta.</p> <p>Eurooppalaisten standardien hallintaelin Euroopan edustustossa on valtuutettu kokoamaan teknisen tiedoston.</p> <p>Ilmoitus on sovellettavissa tuotteeseen kiinnitettyyn CE-merkintään.</p> | <p>Čeština</p> <p>PROHLÁŠENÍ O SHODĚ S ES</p> <p>Prohlašujeme na svou výhradní zodpovědnost, že akku pila ocaska, identifikovaná podle typu a specifického identifikačního kódu *1), je v souladu se všemi příslušnými požadavky směrnice *2) a norem *3). Technický soubor *4) - viz níže.</p> <p>K sestavení technické dokumentace je oprávněn manažer pro evropské standardy v evropském obchodním zastoupení.</p> <p>Toto prohlášení platí pro výrobek označený značkou CE.</p> |
| <p>Ελληνικά</p> <p>EK ΔΗΛΩΣΗ ΕΝΑΡΜΟΝΙΣΜΟΥ</p> <p>Δηλώνουμε με αποκλειστική μας ευθύνη ότι η Σταθόσεγα μπαταρίας, η οποία προσδιορίζεται από τον τύπο και ειδικό αναγνωριστικό κωδικό *1), είναι σύμφωνη με όλες τις σχετικές απαιτήσεις των Οδηγιών *2) και με τα σχετικά πρότυπα *3). Τεχνικό Αρχείο στο *4) – Δείτε παρακάτω.</p> <p>Ο Διαχειριστής Ευρωπαϊκών Προτύπων στο γραφείο εκπροσώπησης στην Ευρώπη είναι εξουσιοδοτημένος για τη σύνταξη του τεχνικού φακέλου.</p> <p>Η δήλωση ισχύει μόνο για το προϊόν που είναι τοποθετημένη η σήμανση CE.</p> | <p>Türkçe</p> <p>AT UYGUNLUK BEYANI</p> <p>Tip ve özel tanımlanmış koduyla *1) tanımlı Akülü Tilki Kuyruğu'nun direktiflerin *2) ve standartların *3) tüm ilgili gereksinimlerine uygun olduğunu tamamen kendi sorumluluğumuz altında beyan ederiz.</p> <p>Teknik dosya *4) dedir – Aşağıya bakın.</p> <p>Avrupa'daki temsilcilik ofisindeki Avrupa Standartları Yöneticisi, teknik dosyayı derlemek için yetkilendirilmiştir.</p> <p>Beyan, üzerinde CE işareti bulunan ürünler için geçerlidir.</p> |
| <p>*1) CR18DA C359766S</p> <p>*2) 2006/42/EC, 2014/30/EU, 2014/35/EU, 2011/65/EU</p> <p>*3) EN62841-1:2015 EN62841-2-11:2016+A1:2020 EN60335-1:2012+A11:2014 EN60335-2-29:2004+A2:2010 EN55014-1:2006+A1:2009+A2:2011 EN55014-2:1997+A1:2001+A2:2008</p> | |
| <p>*4) Representative office in Europe Hikoki Power Tools Deutschland GmbH Siemensring 34, 47877 Willich, Germany</p> <p>Head office in Japan Koki Holdings Co., Ltd. Shinagawa Intercity Tower A, 15-1, Konan 2-chome, Minato-ku, Tokyo, Japan</p> | <p>31. 5. 2022 Akihisa Yahagi European Standard Manager</p> <p>31. 5. 2022  A. Nakagawa Corporate Officer</p>  |

| | |
|---|---|
| <p>Română</p> <p>DECLARAȚIE DE CONFORMITATE CE</p> <p>Declarăm pe propria răspundere că Ferăstrăul sabie cu acumulator, identificat după tipul și codul de identificare specific *1), este în conformitate cu toate cerințele relevante ale directivelor *2) și ale standardelor *3). Fișier tehnic la *4) – Vezi mai jos.</p> <p>Managerul standardelor europene de la biroul reprezentanței din Europa este autorizat să întocmească dosarul tehnic.</p> <p>Declarația se referă la produsul pe care este aplicat semnul CE.</p> | <p>Български</p> <p>ЕО ДЕКЛАРАЦИЯ ЗА СЪОТВЕТСТВИЕ</p> <p>Декларираме на своя собствена отговорност, че Акумулаторният реверсивен трион, идентифициран по тип и специален идентификационен код *1), е в съответствие с всички съответни изисквания на директивите *2) и стандартите *3). Техническо досие в *4) - Вижте по-долу.</p> <p>Мениджърът по европейските стандарти в представителния офис в Европа е упълномощен да съставя техническото досие.</p> <p>Декларацията е приложима за продукта, който има поставена CE маркировка.</p> |
| <p>Slovenščina</p> <p>ES IZJAVA O SKLADNOSTI</p> <p>Na lastno odgovornost izjavljamo, da je Akumulatorska žaga lisičarka, označena z vrsto in posebno identifikacijsko kodo *1), v skladu z vsemi ustreznimi zahtevami direktiv *2) in standardov *3). Tehnična dokumentacija pod *4) – glejte spodaj.</p> <p>Upravitelj evropskih standardov na predstavnštvu v Evropi je pooblaščen za pripravo tehnične dokumentacije.</p> <p>Declaračija je označena na izdelku s pritrjeno oznako CE.</p> | <p>Srpski</p> <p>EZ DEKLARACIJA O USAGLAŠENOSTI</p> <p>Pod punom odgovornošću izjavljujemo da je Akumulatorska recipročna testera, identifikovana prema tipu i specifičnom identifikacionom kodu *1), u skladu sa svim relevantnim zahtevima direktiva *2) i standardima *3). Tehnička datoteka pod *4) - Pogledajte dole.</p> <p>Direktor za evropske standarde u kancelariji predstavnštva u Evropi je odgovoran za sastavljanje tehničke dokumentacije.</p> <p>Declaračija je primenjiva na proizvod na koji je stavljena CE oznaka.</p> |
| <p>Slovenčina</p> <p>ES VYHLÁŠENIE O ZHODE</p> <p>Týmto vyhlasujeme na vlastnú zodpovednosť, že výrobok Akumulatorová šabľová píla identifikovaný podľa typu a špecifického identifikačného kódu *1) je v zhode so všetkými príslušnými požiadavkami smerníc *2) a noriem *3). Technický súbor v *4) – Pozrite nižšie.</p> <p>Manažér európskych noriem na zastupujúcom úrade v Európe má oprávnenie na zostavovanie technickej dokumentácie.</p> <p>Toto vyhlásenie sa vzťahuje na výrobok označený značkou CE.</p> | <p>Hrvatski</p> <p>EZ IZJAVA O SUKLADNOSTI</p> <p>Izjavljujemo pod vlastitom odgovornošću da je Bežična povratna pila, identificirana prema vrsti i posebnom identifikacijskom kodu *1), u skladu sa svim relevantnim zahtjevima direktiva *2) i standarda *3). Tehnička dokumentacija na *4) - Vidi dolje.</p> <p>Menadžer za europske standarde u europskom predstavnštvu tvrtke ovlašten je za sastavljanje tehničke dokumentacije.</p> <p>Izjava se primjenjuje na proizvod na kojem je stavljena CE oznaka.</p> |
| <p>*1) CR18DA C359766S</p> <p>*2) 2006/42/EC, 2014/30/EU, 2014/35/EU, 2011/65/EU</p> <p>*3) EN62841-1:2015 EN62841-2-11:2016+A1:2020 EN60335-1:2012+A11:2014 EN60335-2-29:2004+A2:2010 EN55014-1:2006+A1:2009+A2:2011 EN55014-2:1997+A1:2001+A2:2008</p> | |
| <p>*4) Representative office in Europe Hikoki Power Tools Deutschland GmbH Siemensring 34, 47877 Willich, Germany</p> <p>Head office in Japan Koki Holdings Co., Ltd. Shinagawa Intercity Tower A, 15-1, Konan 2-chome, Minato-ku, Tokyo, Japan</p> | <p>31. 5. 2022 Akihisa Yahagi European Standard Manager</p> <p>31. 5. 2022  A. Nakagawa Corporate Officer</p> |

Koki Holdings Co., Ltd.

205
Code No. C99738172 G
Printed in China